

Impresso no Brasil



VSTROM1000 A/XT

VSTROM1000 A/XT



SUZUKI MOTOS DO BRASIL
J TOLEDO DA AMAZÔNIA
Original preparado por Suzuki Motor Corporation



PRODUIZIDO
NO POLO INDUSTRIAL
DE MANAUS
CONHEÇA O AMAZONAS





Caro Cliente,

Nós nos preocupamos com você e queremos que cada passeio seja seguro e alegre. Então use sempre capacete, proteção para os olhos e roupas adequadas ao tipo de passeio. Nunca dirija sob influência de álcool ou outras drogas, e respeite as leis de trânsito. Leia atentamente o “Manual do Condutor” e inspecione sempre sua SUZUKI antes de pilotá-la, seguindo as orientações contidas neste manual, consultando uma Concessionária Autorizada SUZUKI J TOLEDO sempre que necessário.

Este manual deve ser considerado peça importante do veículo e deve permanecer com o mesmo em situações de revenda, transferência ou troca de piloto. Este manual contém informações importantes de segurança e instruções que devem ser lidas cuidadosamente antes de operar o veículo.



IMPORTANTE

AMACIAMENTO - INFORMAÇÕES SOBRE A SUA MOTOCICLETA

Os primeiros 1.600 km são os mais importantes na vida útil e durabilidade de sua motocicleta. O funcionamento apropriado durante este período ajudará a assegurar uma maior vida útil e melhor desempenho da sua nova motocicleta. As peças SUZUKI são fabricadas com materiais de alta qualidade, sendo usinadas de acordo com tolerâncias mínimas. Com um processo de amaciamento adequado, as superfícies das partes sofrerão polimento e propiciarão um ajuste uniforme das mesmas.

O rendimento e confiabilidade de sua motocicleta dependem dos cuidados exercidos durante o período de amaciamento. É especialmente importante que seja evitado o funcionamento da motocicleta de forma que suas partes sejam submetidas ou fiquem expostas a altas temperaturas.

Consulte a seção AMACIAMENTO para recomendações específicas de amaciamento.

CUIDADO/ATENÇÃO/NOTA

Por favor leia este manual e siga cuidadosamente suas instruções. Para enfatizar informações especiais, as palavras CUIDADO, ATENÇÃO e NOTA, trazem significados especiais e devem ser cuidadosamente revisadas.

CUIDADO

A segurança pessoal do piloto pode estar envolvida. Desconsiderar esta informação pode resultar em danos ao piloto.

ADVERTÊNCIA

Indica uma situação potencialmente perigosa que, se não for evitada, pode resultar em lesões ligeiras a moderadas ou a danos em bens e propriedades.

ATENÇÃO

Estas instruções indicam procedimentos especiais de serviços ou precauções que devem ser seguidas para evitar danos à motocicleta.

NOTA: Contém informações especiais para facilitar a manutenção ou esclarece instruções importantes.

PREFÁCIO

O motociclismo é um dos esportes mais excitantes. Visando garantir sua segurança e prazer, antes de conduzir a motocicleta, familiarize-se completamente com as informações contidas neste Manual do Proprietário.

Estão descritos neste manual os cuidados e procedimentos adequados, necessários à boa manutenção de sua motocicleta. Seguindo rigorosamente estas instruções, você estará assegurando que a sua motocicleta tenha uma vida útil mais longa, livre de maiores problemas. A sua Concessionária Autorizada Suzuki J Toledo tem mecânicos especializados, com ferramentas apropriadas, treinados para oferecer um serviço de alta qualidade.

Todas as informações, ilustrações, fotografias e especificações contidas neste manual, estão baseadas nas informações mais recentes quando da sua aplicação. Devido a melhorias ou demais alterações, poderá haver algumas discrepâncias neste manual. A Suzuki J Toledo reserva o direito de fazer qualquer alteração sem aviso prévio.

Este manual se aplica a todas as especificações e a todos os destinos da motocicleta em questão, fornecendo esclarecimentos sobre todos os seus equipamentos. Portanto, sua motocicleta poderá apresentar características diferentes dos padrões indicados neste manual.

J TOLEDO SUZUKI MOTOS DO BRASIL

© COPYRIGHT - 2014
J TOLEDO SUZUKI MOTOS DO BRASIL

ÍNDICE

INFORMAÇÕES AO CONSUMIDOR

Instalação de acessórios e dicas preventivas de segurança _____ 04

CONTROLES

Localização das partes _____ 08
Chave _____ 10
Interruptor de ignição _____ 10
Painel de instrumentos _____ 11
Indicador de Luz ABS _____ 12
Lado esquerdo do guidão _____ 20
Lado direito do guidão _____ 23
Tampa do tanque de combustível _____ 24
Pedal de câmbio _____ 24
Pedal do freio traseiro _____ 26
Trava do assento _____ 26
Descanso lateral _____ 26
Ajuste da suspensão _____ 27

RECOMENDAÇÃO DE COMBUSTÍVEL, ÓLEO E LÍQUIDO DE ARREFECIMENTO

Combustível _____ 31
Óleo _____ 31
Líquido de arrefecimento _____ 32

AMACIAMENTO E INSPEÇÃO ANTES DE PILOTAR

Amaciamento _____ 33
Recomendação de aceleração máxima do motor _____ 33
Evite a aceleração baixa constante _____ 34
Permita que o óleo do motor circule antes de pilotar _____ 34
Inspeção antes de pilotar _____ 34

DICAS DE PILOTAGEM

Partida no motor _____ 36
Colocação em movimento _____ 36
Usando a transmissão _____ 37
Pilotando em regiões montanhosas _____ 37
Parada e estacionamento _____ 37

INSPEÇÃO ANTES DE PILOTAR

Tabela de manutenção	41
Ferramentas	42
Pontos de lubrificação	45
Bateria	45
Velas de ignição	48
Marcha lenta	54
Ajuste do cabo do acelerador	54
Corrente da transmissão	56
Freios	59
Pneu	62
Descanso lateral/Interruptor de segurança da ignição	64
Substituição de Lâmpadas	68
Fusível	71

LOCALIZAÇÕES E CORREÇÃO DE PROBLEMAS

Verificação de sistema de ignição	73
Corte no funcionamento do motor	73

ARMAZENAGEM E LIMPEZA DA MOTOCICLETA

Lavando a motocicleta	74
Procedimento de armazenagem	75
Cuidados com a aparência	76

ESPECIFICAÇÕES

77

CONTROLE DE REVISÕES

7 8

CONTROLE DE POLUIÇÃO

7 9

INFORMAÇÕES AO CONSUMIDOR

INSTALAÇÃO DE ACESSÓRIOS E DICAS PREVENTIVAS DE SEGURANÇA

Existe uma grande variedade de acessórios disponíveis para os proprietários de motocicletas Suzuki. Não é possível a Suzuki J Toledo testar cada acessório existente no mercado, porém sua Concessionária Autorizada Suzuki J Toledo pode ajudá-lo na seleção de acessórios de qualidade e na instalação dos mesmos. Tenha máxima cautela quando selecionar e instalar acessórios em sua motocicleta e consulte uma Concessionária Autorizada Suzuki J Toledo se você tiver alguma dúvida.

CUIDADO

Acessórios ou modificações impróprias podem tornar sua motocicleta insegura e podem conduzi-la a um acidente.

Nunca modifique sua motocicleta com acessórios impróprios ou instalados erroneamente. Sigas todas as instruções deste manual quanto aos acessórios e modificações. Use acessórios genuínos Suzuki, desenhados e testados para sua motocicleta. Em caso de dúvidas consulte uma Concessionária Autorizada Suzuki J Toledo.

- Nunca exceda o PBT (Peso Bruto Total) da sua motocicleta. O PBT é o peso combinado da motocicleta, acessórios, carga, piloto e garupa. Quando selecionar seus acessórios, tenha em mente tanto o peso do piloto quanto o peso dos acessórios. O peso adicional de acessórios pode não somente causar uma condição insegura de

pilotagem mas também afetar a estabilidade.

PBT: 440 kg
Pressão dos pneus (à frio)
Dianteiro: 2,50 kgf/cm² (36 psi)
Traseiro: 2,90 kgf/cm² (42 psi)

- Toda vez que peso adicional ou acessórios que afetem a aerodinâmica são instalados, eles devem ser montados o mais baixo e próximo da motocicleta e do centro de gravidade possível. A montagem de suportes e outros acessórios deve ser cuidadosamente checada para assegurar que os mesmos estão rígidos e bem presos. Uma montagem incorreta pode permitir uma transferência de peso e criar uma condição perigosa e instável.

- Inspeção se o vão livre e o ângulo do assento estão adequados. Uma carga imprópria pode reduzir criticamente estes dois fatores de segurança. Também determine que a carga não interfira com a operação da suspensão, direção ou outros controles de operação.

- Acessórios instalados no guidão ou no garfo dianteiro podem criar sérios problemas de estabilidade. Este peso extra causará um menor controle de direção da sua motocicleta. Este peso pode também causar oscilações na dianteira e ocasionar problemas de instabilidade. Deve-se minimizar o uso de acessórios instalados no guidão e no garfo dianteiro, e estes devem ser os mais leves possíveis.

- A motocicleta pode ser afetada por elevações ou ventos laterais ou ser ultrapassada por veículos maiores. Acessórios montados incorretamente ou de má qualidade podem resultar em uma condição insegura de pilotagem, portanto a atenção deve ser redobrada quando selecionar e instalar todos os acessórios.

- Certos acessórios deslocam o piloto de sua posição normal de pilotagem. Estas limitações da liberdade de movimento do piloto podem limitar sua habilidade de controle.

- Acessórios elétricos adicionais podem causar sobrecarga no sistema elétrico existente. Sobrecargas severas podem danificar o chicote principal ou criar uma situação perigosa devido a perda de potência elétrica durante a condução da motocicleta.

Quando transportar uma carga sobre a motocicleta, coloque-a o mais baixo e próximo da motocicleta quanto possível. Um peso instalado imprópriamente pode elevar o centro de gravidade, o que pode ser muito perigoso e tornar a dirigibilidade difícil. O tamanho da carga também pode afetar a aerodinâmica e a dirigibilidade da motocicleta. Divida o peso entre o lado direito e esquerdo da motocicleta e prenda-o firmemente.

MODIFICAÇÕES

Modificações da motocicleta, ou remoção de um equipamento original podem gerar um veículo inseguro ou ilegal.

O chassi desta motocicleta é fabricado em liga de alumínio. Então, nunca faça modificações tais como furação ou solda no chassi, pois isto pode enfraquecer a estrutura do chassi significativamente. Falha ao atender esta advertência poderá resultar em uma condição de pilotagem insegura e conseqüentemente em acidentes. A Suzuki J Toledo não se responsabilizará em qualquer situação por danos pessoais ou danos à motocicleta causados por modificações no chassi. Somente coloque acessórios que não modifiquem o chassi e também não excedam o peso bruto total da mesma.



CUIDADO

Modificações no chassi, tais como furação ou solda, enfraquecem-no. Isto pode resultar em uma condição insegura de pilotagem e conduzi-lo a um acidente.

Nunca faça qualquer modificação no chassi.

RECOMENDAÇÕES PARA UMA PILOTAGEM SEGURA

Pilotar uma motocicleta é uma grande diversão e um excitante esporte. Pilotar também requer que algumas precauções extras sejam tomadas para garantir a segurança do piloto e passageiro. Estas precauções são:

USO DE CAPACETE

Equipamento de segurança da motocicleta começa com um capacete de qualidade. Uma das lesões mais sérias que pode acontecer é uma lesão na cabeça. SEMPRE use um capacete aprovado pelo INMETRO. Você deve também utilizar proteção para os olhos.

VESTUÁRIO

Evite usar roupas folgadas ou soltas que possam prender-se à motocicleta. Isto torna a pilotagem insegura. Escolha roupas adequadas ao motociclismo quando pilotar sua motocicleta.

INSPEÇÃO ANTES DE PILOTAR

Reveja completamente as instruções na seção INSPEÇÃO ANTES DE PILOTAR deste manual. Não esqueça de efetuar uma inspeção completa para assegurar a segurança do piloto e passageiro.

FAMILIARIZE-SE COM SUA MOTOCICLETA

Sua habilidade de pilotar e seu conhecimento mecânico formam a base para uma pilotagem segura. Nós sugerimos que você pratique com sua motocicleta em uma situação sem tráfego até estar completamente familiarizado com sua motocicleta e controles. Lembre-se, a prática leva a perfeição.

CONHEÇA SEUS LIMITES

Pilote sempre de acordo com sua habilidade e capacidade. Conhecer estes limites e ficar dentro deles o ajudarão a evitar acidentes.

ESTEJA MAIS ALERTA EM DIAS DE MAU TEMPO

Pilotar em dias de mau tempo, especialmente chuvosos, requer uma maior atenção. Dobre a distância de frenagem em dias de chuva. Não transite sobre faixas, tampas de bueiros e superfícies com aparência engraxada, elas podem estar escorregadias. Tenha extrema cautela ao cruzar vias férreas, pontes e superfícies gradeadas. Na dúvida sobre as condições da estrada, sempre reduza a velocidade!

PILOTE DEFENSIVAMENTE

O tipo mais comum de acidente ocorre quando um carro trafegando à frente de uma motocicleta vira à esquina à frente do motociclista. Pilote defensivamente. Motociclistas prudentes sabem que são invisíveis aos demais motoristas, mesmo durante o dia. Use roupas brilhantes e reflectivas. Ande sempre com faróis e lanternas acesos mesmo em um dia claro e ensolarado para atrair a atenção dos motoristas. Não pilote em lugares fora da vista dos motoristas.

LOCALIZAÇÃO DO NÚMERO DE SÉRIE DO CHASSI E DO MOTOR

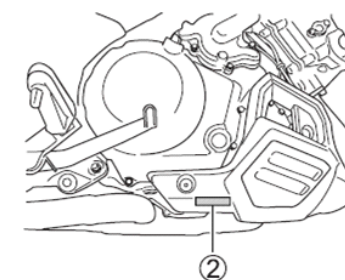
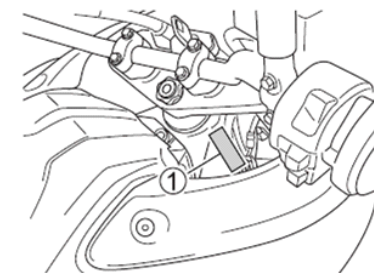

Os números de série do chassi e do motor são usados para registrar a motocicleta. Eles também são utilizados para ajudar sua concessionária a solicitar peças ou para se referir a uma informação especial de serviço.

O número de chassi ① está estampado sobre o tubo da coluna de direção. O número de série do motor ② está estampado na carcaça do motor.

Por favor, escreva abaixo os números para sua futura referência.

Nº do chassi:

Nº do motor:

LOCALIZAÇÃO DAS PARTES

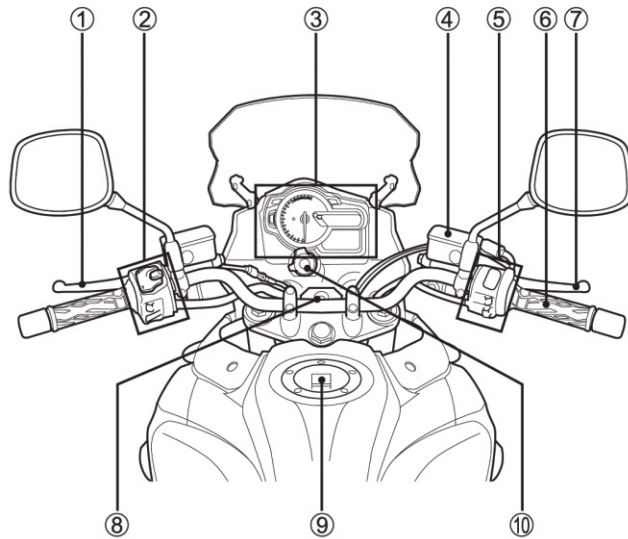

- ① Manete de embreagem
- ② Interruptores do guidão esquerdo
- ③ Painel de Instrumentos
- ④ Reservatório de fluido do freio dianteiro
- ⑤ Interruptores do guidão direito
- ⑥ Manopla do acelerador
- ⑦ Manete do freio dianteiro
- ⑧ Interruptor de ignição
- ⑨ Tampa do tanque de combustível
- ⑩ Terminal de Saída

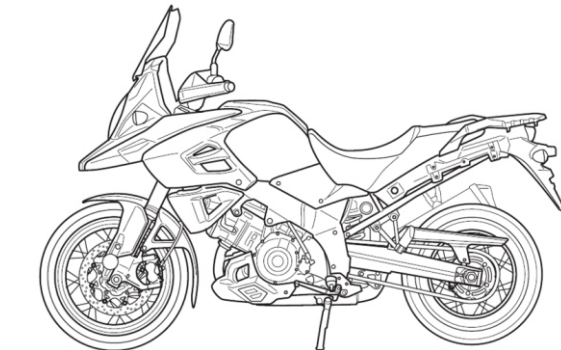
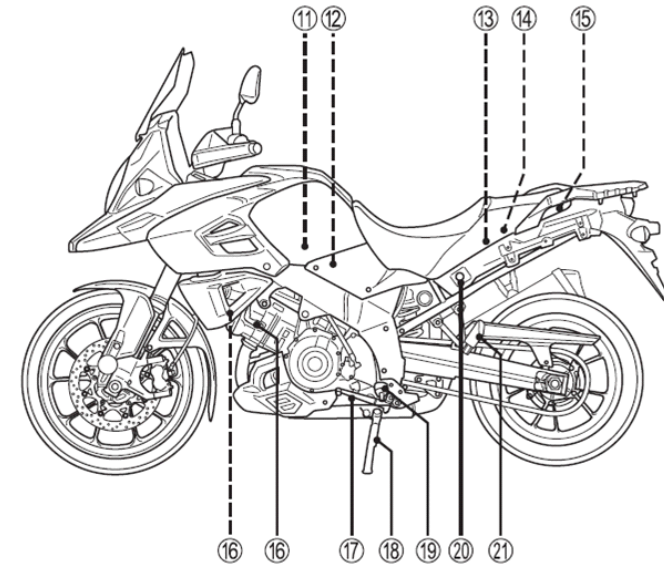

VSTROM 1000XT

- ①① Filtro de ar
- ①② Dreno do filtro de ar
- ①③ Bateria
- ①④ Fusíveis
- ①⑤ Ferramentas
- ①⑥ Vela de Ignição
- ①⑦ Pedal de Câmbio
- ①⑧ Descanso lateral
- ①⑨ Pedaleira piloto
- ①⑩ Trava do banco
- ①⑪ Pedaleira do passageiro

CHAVE

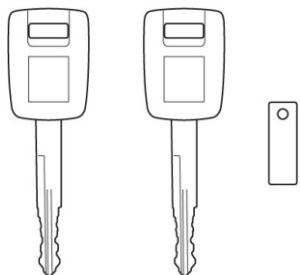

Esta motocicleta vem equipada com uma chave de ignição principal e uma reserva. Mantenha a chave reserva em um lugar seguro.

Se todas as chaves forem perdidas, o ECM terá que ser substituído.

INTERRUPTOR DE IGNIÇÃO

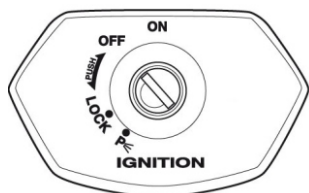

O interruptor de ignição tem 4 posições:

Posição "OFF" (Desligado)

Todos os circuitos elétricos estão desligados. O motor não ligará. A chave pode ser removida.

Posição "ON" (Ligado)

O circuito de ignição está ligado e o motor pode ser ligado. O farol e a lanterna e painel de instrumentos acenderão automaticamente quando a chave estiver nesta posição. A chave não pode ser removida do interruptor de ignição quando o mesmo estiver nesta posição.

NOTA: Ligue o motor imediatamente

após girar a chave para a posição "ON", ou a carga da bateria será consumida pelo farol e lanterna e painel de instrumentos.

Posição "LOCK" (Travado)

Para travar a direção, gire o guidão todo para a esquerda. Empurre e gire a chave para a posição "LOCK" e remova a chave. Todo o circuito elétrico estará desligado.

Posição "P" (Estacionado)

Quando estacionar a motocicleta, trave a direção e gire a chave para a posição "P". A chave pode agora ser removida e a luz de posição e lanterna permanecerão acesas e o guidão travado. Esta posição é utilizada ao estacionar no período noturno, no intuito de aumentar a visibilidade.

! CUIDADO

Girar o interruptor de ignição para a posição "P" (estacionado) ou "LOCK" enquanto a motocicleta estiver em movimento pode ser perigoso. Mover a motocicleta com a direção travada pode ser perigoso. Você pode perder o equilíbrio e cair, ou pode derrubar a motocicleta.

Pare a motocicleta e apóie-a sobre o descanso lateral antes de travar a direção. Nunca tente mover a motocicleta com a direção travada.

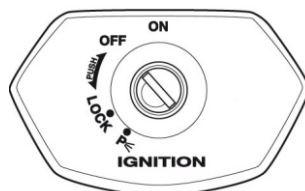

O orifício da chave pode ser escondido girando a tampa anti-roubo.

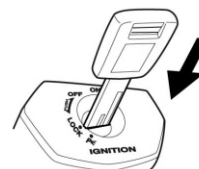
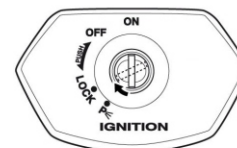
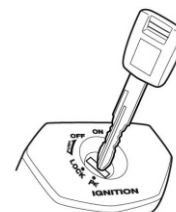

Alinhe a fenda da tampa anti-roubo com a fenda do interruptor de ignição quando for inserir a chave.

INDICADOR DE IMOBILIZADOR

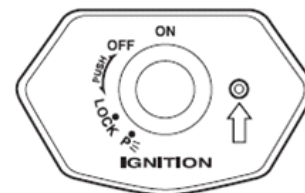

O indicador do immobilizador pisca 2 vezes em que o interruptor de ignição é ligado. Então, o indicador acende-se em 2 segundos e sai. O sistema immobilizador foi projetado para ajudar a evitar o roubo de motocicletas por via eletrônica desativando o motor começando sistema. O motor pode ser iniciado apenas com as chaves originais que tem um código de identificação eletrônico programado para isso. A chave se comunica o código de identificação para o ECM quando a chave é girada para "ON» posição.

! CUIDADO

Se a motocicleta cair devido a um deslizamento ou colisão, inesperado danos à motocicleta poderiam fazer com que o motor continue correndo, o que poderia resultar em um incêndio ou pode resultar em ferimento devido à mudança de peças como a roda traseira. Se a motocicleta cair, vire a ignição desligada imediatamente.

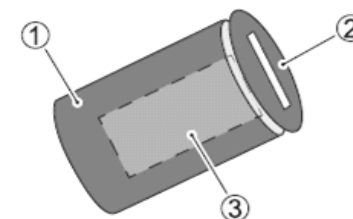

É fornecida uma tampa ② para o cilindro chave ① para evitar adulteração. Virando o A posição da tampa cobre o orifício de fechadura ③, para evitar que qualquer substância alienígena entre o buraco da fechadura. Para girar a tampa, insira o ponta da chave ligeiramente na tampa e vire-o.

LOCALIZAÇÃO DAS PARTES

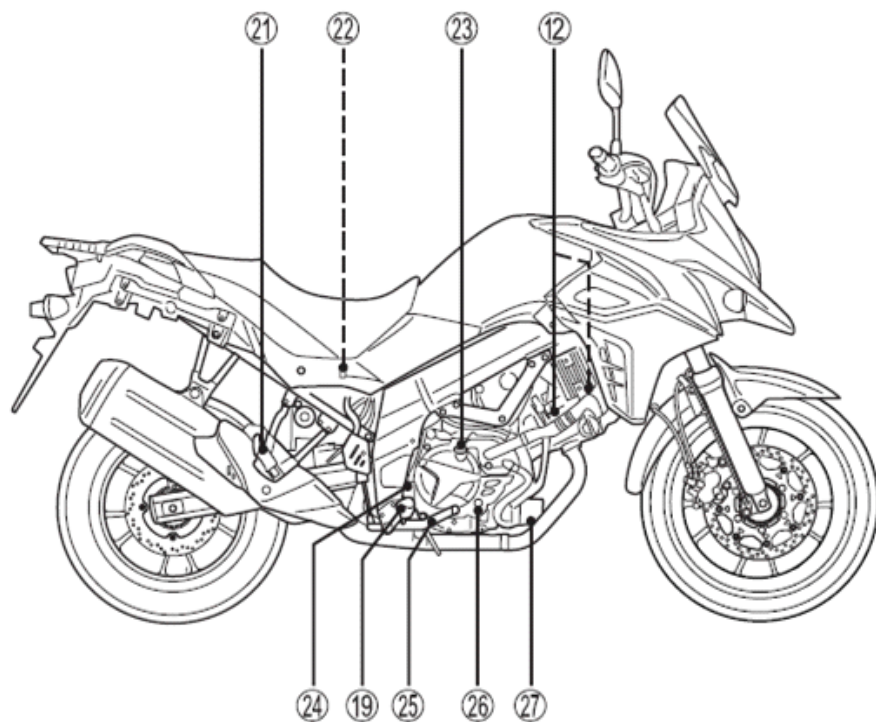

- 22 Reservatório de fluido de freio traseiro
- 23 Tampa suprimento de óleo do motor
- 24 Painel de Instrumentos
- 25 Interruptor de luz traseira do freio
- 26 Visor de inspeção de óleo
- 27 Filtro de óleo

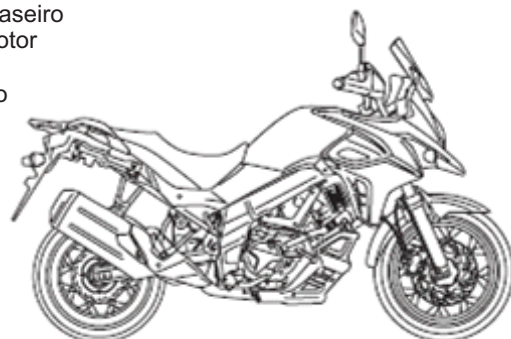

PAINEL DE INSTRUMENTOS

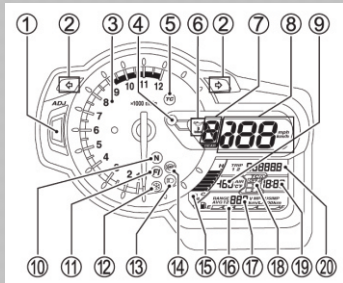

As luzes indicadoras do sistema de injeção de combustível ⑪, luz indicadora de temperatura baixa ⑫, de temperatura do líquido de arrefecimento / pressão do óleo ④, luz indicadora de ABS ⑭, luz indicadora de controle de tração ⑤, LCD's e tacômetro trabalham como descrito abaixo para confirmar suas funções quando o interruptor de ignição é girado para a posição "ON".

- As luzes indicadoras do sistema de injeção de combustível ⑪, indicador de baixa temperatura ⑫, acendem por 2 segundos.

- O ponteiro do tacômetro se move ao final da escala e retorna a posição inicial.

- Todos os segmentos do display do LCD acendem e apagam.

Se o ponteiro do tacômetro não retornar para zero siga o procedimento abaixo para ajustar o tacômetro.

LUZ INDICADORA DE DIREÇÃO

'←→' ②

Quando as luzes das setas estiverem operando tanto para a direita quanto para a esquerda, a luz indicadora estará piscando simultaneamente.

NOTA: Se uma das setas não estiver funcionando corretamente por queima da lâmpada ou falha no circuito, a luz indicadora piscará mais rapidamente indicando a existência do problema.

TACÔMETRO ③

O tacômetro indica a velocidade do motor em rotações por minuto (rpm).

Se o tacômetro não estiver apontando para o zero, seguir o procedimento abaixo para fazer o reset no tacômetro.

1. Pressione e segure o botão ADJUST ① e ligue o interruptor de ignição.

2. Segure o botão ADJUST ① por 4 segundos.

2. Segure o botão ADJUST ① por 4 segundos.

INDICADOR DE MARCHA ⑦

O indicador de marcha indicará a marcha engatada. O display do indicador mostrará "N" quando a transmissão estiver em neutro.

NOTA: Quando o display indicar "CHEC", o indicador de marcha mostrará "-" ao invés de um número.

INDICADOR DE LUZ NEUTRA "N" ⑩

A luz verde acende quando a transmissão está em neutro. A luz se apaga quando qualquer outra marcha for engatada.

VELOCÍMETRO ⑧

O velocímetro indica a velocidade aproximada da motocicleta em quilômetro por hora (km/h).

NOTA:

- Acione o medidor de hodômetro, em seguida pressione e segure o botão ADJ ① por 2 segundos para alternar entre km/h e mph.

- Selecionar km/h ou mph, conforme apropriado, para cumprir as normas de trânsito.

- Cheque a exibição km/h e mph depois de ajustar o visor do painel de instrumento.

INDICADOR DE LUZ ABS "(ABS)"

⑭

Este indicador será acionado temporariamente quando o interruptor de ignição for acionado na posição "ON", e permanecerá ligado até a motocicleta atingir a velocidade de 5 km/h.

Se houver algum problema com o ABS (Anti-lock Brake System) o indicador permanecerá aceso ou piscando e a motocicleta funcionará com o sistema convencional de freios (sem ABS).

NOTA: Se a luz indicadora do sistema de ABS apagar antes de dar partida na motocicleta, verifique se o mesmo está funcionando ligando e desligando a motocicleta. O indicador de ABS pode apagar se o motor for acelerado em alta rotação antes de começar a pilotagem, se o indicador de ABS não acender quando o interruptor de ignição for ativado, consulte uma Concessionária J Toledo.

⚠ CUIDADO

Pilotar a motocicleta com o indicador de ABS aceso pode ser perigoso.

Se durante a pilotagem a luz indicadora de ABS acender ou piscar, pare a motocicleta imediatamente em um lugar seguro. Gire o interruptor de ignição para a posição "ON" e veja se o indicador funcionará.

- Se a luz indicadora de ABS apagar após começar a pilotagem, então o sistema de ABS estará funcionando.

- Se a luz indicadora de ABS não apagar após começar a pilotagem, então o sistema ABS não estará funcionando, com isso o sistema convencional de freios (sem ABS) estará operante somente. Consulte um Concessionária J Toledo para verificar o problema.

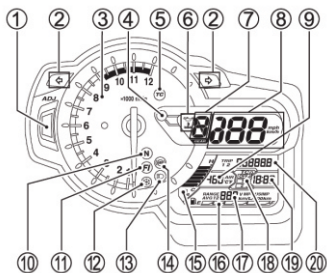

LUZ INDICADORA DE SISTEMA DE INJEÇÃO DE COMBUSTÍVEL "FI" ⑪.



Se o sistema de injeção de combustível falhar, a luz indicadora vermelha ⑪ acende e o visor indica "FI" na área de exibição do hodômetro nos seguintes modos:

A. O visor ⑳ indicará "FI" na área do visor do hodômetro, e ficará alternando entre hodômetro / contador, a luz vermelha ⑪ permaneça acesa.

B. Se o visor ⑳ indicar "FI" continuamente e a luz indicadora vermelha ⑪ piscar enquanto o motor estiver funcionando, pare a moto imediatamente.

O motor pode continuar a funcionar no modo A, porém o motor não funcionará no modo B.

⚠ ATENÇÃO

Pilotar a motocicleta com o visor indicando problemas no sistema de injeção de combustível e o indicador aceso pode causar danos ao motor. Sempre que o indicador vermelho acender e o visor indicar "FI" procure uma Concessionária Autorizada Suzuki J Toledo para inspecionar o sistema de injeção de combustível o mais breve possível.

NOTA:

Se o visor indica "FI" e o medidor de hodômetro/ contador alternadamente, e o indicador de luz vermelha acende e permanece aceso, mantenha o motor ligado e traga a sua motocicleta a uma Concessionária Autorizada J Toledo. Se o motor parar, tente reiniciar o motor depois de ligar o interruptor de ignição e desligar.

Quando o visor indicar "CHEC" verifique os seguintes itens:

- Certifique que o interruptor de parada do motor está na posição "j".
- Certifique que a transmissão está em neutro e que o descanso lateral foi recolhido totalmente.

Se o visor ainda indicar "CHEC" após estes procedimentos, inspecione o fusível de ignição e a conexão dos cabos.

LUZ INDICADORA DE FAROL ALTO "b" ⑬

Esta luz indicadora Azul irá acender quando o farol alto estiver ligado.

MEDIDOR DE TEMPERATURA "a" ⑮

A temperatura do líquido de refrigeração é exibido no LCD visor ⑮, a marcação

da temperatura da água no visor ⑥, e a indicação da luz é no ④.

Quando a temperatura do líquido excede 115° C, todos os cinco LCD vão ligar. Quando a temperatura do líquido exceder 120° C, o marcador de temperatura ④ liga. Se todos os seis indicadores de temperaturas acender no visor ⑮ do LCD, desligue o motor e espere o mesmo esfriar, e cheque o nível do líquido de arrefecimento.

⚠ ATENÇÃO

Pilotar a motocicleta com indicador mostrando que a temperatura excedeu, pode causar danos ao motor.

Sempre que o indicador de temperatura do líquido de arrefecimento do motor acender, pare a moto e espere o motor esfriar. Não ligue o motor até que a luz de resfriamento apague.

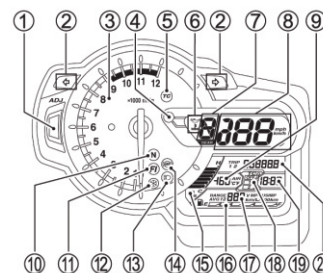

LUZ INDICADORA DE TEMPERATURA BAIXA. "❄" ⑫

A luz indicadora de temperatura ambiente (congelamento) ⑫ começará a piscar quando temperatura ficar abaixo de 3°C. A luz indicadora de congelamento fica piscando durante 30 segundos em seguida continua acesa até que o ambiente esteja acima de 5°C.

O visor ⑨ mostra o termômetro e fica piscando por 30 segundos, quando a temperatura está abaixo de 3°C.

O visor ⑨ mostra o termômetro e a luz indicadora de congelamento ⑫, permanece acesa. Neste momento você poderá mudar entre termômetro e relógio apertando o botão do lado esquerdo, METER SELECT.

LUZ INDICADORA DE PRESSÃO DO ÓLEO. "g" ④

Com o interruptor de ignição na posição "ON", e o motor não estando ligado, aparecerá no visor "g" ⑥ o símbolo do 'óleo', e a luz permanecerá acesa no indicador ④.

Logo que o motor é ligado, o símbolo "g" ⑥, e o indicador deverá se apagar.

Quando a pressão do óleo do motor atingir um nível abaixo do nível normal de operação, aparecerá no visor ⑥ o símbolo "g", e a luz indicadora ④ acende.

SISTEMA DE CONTROLE DE TRAÇÃO.

LUZ INDICADORA DE "TC" ⑤.

Quando o sistema de controle de tração é desligado, a luz indicadora permanecerá acesa.

Quando o sistema de controle de tração é definido para o modo 1 ou modo 2, a luz indicadora do controle de tração indica conforme orientação abaixo.

<ON>

• Este indicador acende quando o interruptor de ignição é ligada "ON" e apaga após a motocicleta atingir a velocidade de 5 km/h.

- O sistema de controle de tração pode não funcionar devido ao mau

funcionamento do sistema.

<PISCANDO>

O sistema de controle de tração compreende o sentido de rotação da roda traseira durante a aceleração e assim controla a potência do motor.

<OFF>

O sistema de controle de tração tem o monitoramento da tração da roda traseira durante a aceleração.

⚠ CUIDADO

Conduzir o veículo com o sistema de controle de tração selecionado em ON e com a indicação de tração acesa pode ser perigoso.

Se a luz indicadora do sistema de controle de tração acender durante a condução, pare a motocicleta em um lugar seguro e desligue a ignição. Gire a chave para a posição "ON" depois de um tempo e verifique se o indicador acende.

- Se a luz indicadora se apagar depois de começar a andar, o sistema de controle de tração vai estar funcionando.

- Se a luz indicadora não se apagar depois que começar a andar, o sistema de controle de tração não estará funcionando. Consulte um Concessionária J Toledo SUZUKI para verificar o problema.

TERMÔMETRO ⑨

20^{AIR}
C

O termômetro mostra a temperatura ambiente.

O termômetro no painel mostrará a temperatura do ambiente que pode ser mudado entre °C e °F, para fazer o ajuste segure o botão ADJUST ① por 2 segundos.

MPG US

Speedometer	Thermometer
mph	°F
km/h	°C

MPG IMP

Speedometer	Thermometer
mph	°C
km/h	°C

NOTA:

- O termômetro não indicará a temperatura real do ar ambiente, se estiver em baixa velocidade ou se estiver parado.
- O termômetro mostra "L" quando a temperatura do ar ambiente estiver abaixo de -10°C. O termômetro exibirá "HI" quando a temperatura do ar ambiente estiver acima de 50°C.

RELÓGIO ⑩

12:00

O relógio é mostrado quando o interruptor de ignição estiver "ON". O relógio tem um painel de 12 horas, seguir o procedimento abaixo para ajustar o relógio.

Pressione e segure os botões do lado esquerdo Meter Select para cima ou para baixo simultaneamente com o botão ① ADJUST por 2 segundos até piscar e exibir o relógio no painel. Pressione o botão do lado esquerdo METER SELECT (cima ou abaixo) para ajustar a hora no painel. Pressione o botão ① ADJUST para ajusta os minutos no painel.



Pressione e segure os botões do lado esquerdo Meter Select para cima ou para baixo simultaneamente com o botão ① ADJUST por 2 segundos para retornar ao modo normal.

NOTA:

- Quando o interruptor é mantido pressionado, os números no visor aumenta continuamente.
- O relógio só pode ser ajustado com o interruptor da ignição estiver na posição "ON".
- O relógio é alimentado pela bateria da motocicleta, se sua moto permanecer sem uso durante muito tempo, remover a bateria da motocicleta.

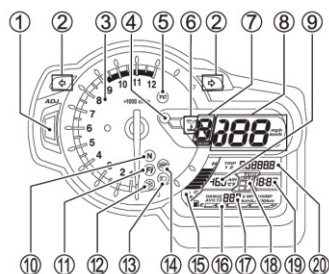

CHEC

Quando o display indicar "CHEC" na área do hodômetro/ hodômetro parcial, verifique os seguintes itens:

- Desligue o motor através do botão "j".
- Certifique-se de que a transmissão esteja em neutro e o descanso lateral esteja totalmente recolhido.

Se o display ainda indicar "CHEC", inspecione o fusível de ignição e a conexão dos cabos.

Marcador de combustível "o" ⑯

O marcador de combustível indica a quantidade de combustível restante dentro do tanque. O marcador de combustível mostrará 6 segmentos quando o tanque estiver cheio. O símbolo piscará quando o nível do combustível estiver abaixo de 4,5 litros. O símbolo e o segmento piscarão quando o nível do combustível estiver abaixo de 1,5 litros.

Tanque de Combustível	Aproximadamente 1,5 L	Aproximadamente 4,5 L	Cheio
Medidor de Gasolina	Piscando 		
Indicação	Piscando 	Piscando 	

NOTA: O medidor de combustível não indicará corretamente quando a motocicleta estiver apoiada no descanso lateral.

MEDIDOR DO CONSUMO DE COMBUSTÍVEL / MEDIDOR DE MÉDIA DE CONSUMO DE COMBUSTÍVEL / MEDIDOR DE DISTÂNCIA/VOLTÍMETRO ⑰

O visor tem 4 funções; hodômetro, hodômetro parcial, hodômetro parcial 2 e luzes do painel de instrumentos. Quando a ignição é colocada na posição "ON", o padrão de teste é mostrado abaixo e exibida por 2 segundos. O visor é memorizado quando o interruptor de ignição está desligado e o visor memorizado aparece quando o interruptor de ignição é ligado novamente.

• **km/L to L/100km**



Selecione o medidor instantâneo de consumo de combustível mantendo apertado o botão modo de seleção (para baixo) por 2 segundos, assim você conseguirá mudar o modo de "km/L" para o modo "L/km".

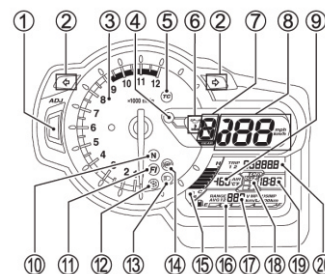

Para alterar a exibição no painel, aperte o botão de modo de seleção (para baixo). A exibição no painel mudará conforme ordem abaixo.

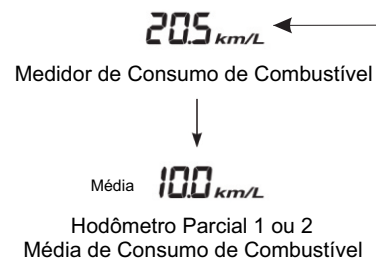

MEDIDOR DO CONSUMO DE COMBUSTÍVEL

O medidor de consumo de combustível indica o consumo de combustível somente quando a motocicleta está em movimento. No entanto quando a motocicleta está parada o medidor indica "._.". Este medidor tem o alcance de 0.1 - 50,0 (km/L, L/100 km).

Nota: O visor mostra valores estimativos. Os valores indicados talvez não sejam os mesmos valores atuais.

MEDIDOR DE CONSUMO MÉDIO DE COMBUSTÍVEL.

Visor de média de consumo de combustível. Relação de consumo médio de combustível do Hodômetro Parcial 1 e 2. O campo de consumo médio de combustível pode variar entre 0.1 a 99.9 (km/L ou L/100 km).

Se o hodômetro de consumo médio de combustível indicar "._.", mostra que o medidor de distância está indicando 0.0. Para reajustar o indicador de média de combustível, reinicie o Hodômetro Parcial.

Nota: O visor mostra valores estimativos. Os valores indicados talvez não sejam os mesmos valores atuais.

HODÔMETRO DE ALCANCE DE CONDUÇÃO.

O visor do hodômetro de alcance de condução, mostra a estimativa do alcance de condução (distância) através do combustível restante do tanque de combustível no intervalo de 0 a 999 km. A indicação do alcance de condução é atualizada quando você reabastece a motocicleta. Porém o Hodômetro não registra a medição quando o abastecimento está limitada a uma pequena quantidade de combustível, ou quando motocicleta é colocada no descanso lateral a indicação no painel não será atualizada. Verificar o Hodômetro de Alcance de Condução (distância) quando o descanso lateral estiver recolhido. Quando a bateria estiver desligada, o Hodômetro será reiniciado e o visor indicará “_.”, até que a motocicleta seja conduzida por certa distância.

Nota: O visor mostra valores estimativos. Os valores indicados talvez não sejam os mesmos valores atuais.

VOLTÍMETRO

O visor do Voltímetro da bateria mostra a voltagem que pode variar entre 10.0 a 16.0 volts.

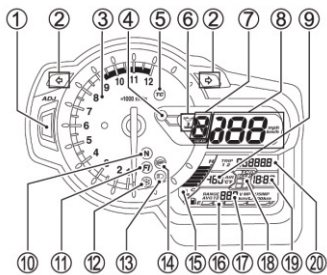

SISTEMA DE CONTROLE DE TRAÇÃO.

VISOR 18

O Sistema de controle de tração pode ser indicado por OFF, 1 e 2.



NOTA: Para obter mais informações sobre o sistema de controle de tração, consultar a página (Pag. 22)

HODÔMETRO/ HODÔMETRO PARCIAL/ MEDIDOR DO CONSUMO DE COMBUSTÍVEL/ LUZES DO PAINEL DE INSTRUMENTOS 20

O visor tem 4 funções; hodômetro, hodômetro parcial, hodômetro parcial de consumo de combustível, hodômetro parcial 2, hodômetro parcial 2 de consumo de combustível e luzes do painel de instrumentos.

km/h ↔ mph

NOTA:

- Para ajustar o hodômetro, aperte e segure o botão ADJUST ① por 2 segundos para alternar entre km/h e mph.
- Selecione km/h ou mph, conforme o caso, para cumprir os regulamentos de trânsito.
- Verifique em km/h ou mph no visor depois de ajustar o painel de instrumentos.

Para alterar no visor a exibição, pressione o interruptor MODO no guidão esquerdo (para cima). O visor muda conforme imagem abaixo.

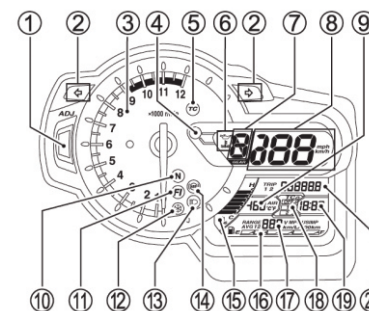
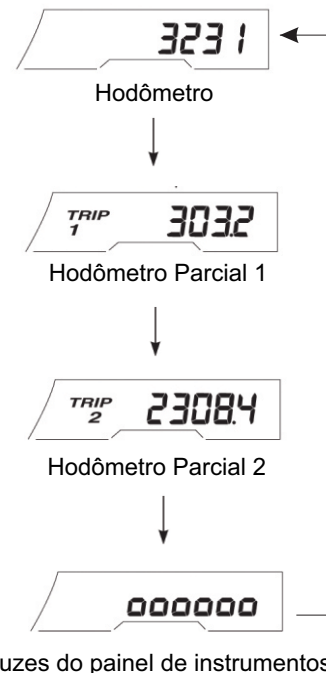

Hodômetro

O hodômetro registra a distância total percorrida pela motocicleta.

Hodômetro parcial

Os dois hodômetros parciais são resetáveis. Eles podem registrar dois tipos de distância ao mesmo tempo. Por exemplo, o hodômetro parcial 1 pode registrar a distância de viagem e o hodômetro parcial 2 pode registrar a distância entre cada parada para abastecimento.

Para resetar o hodômetro parcial, aperte o botão ADJ ① por 2 segundos enquanto o visor indica hodômetro parcial 1 ou 2.

! CUIDADO

Operar o visor enquanto pilota pode ser perigoso. Remover uma mão do guidão pode reduzir sua habilidade para controlar a motocicleta. Sempre mantenha ambas as mãos no guidão durante a pilotagem.

LADO ESQUERDO DO GUIDÃO

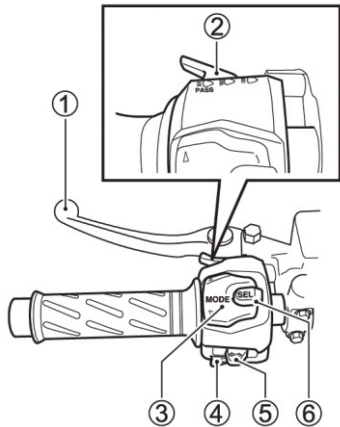

Manete de embreagem ①

O manete de embreagem é utilizado para desengatar a transmissão da roda traseira quando estiver ligando o motor ou trocando de marcha. Aperte o manete de embreagem para desengatar a embreagem.

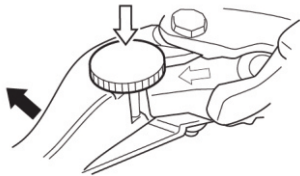

Ajuste o nível da embreagem

A distância entre a aderência e a embreagem é ajustável em 4 posições. Para alterar a posição, empurre a alavanca de embreagem para frente e gire o ajustador para a posição desejada. Ao mudar a posição da alavanca de embreagem certifique-se que o ajustador está na posição adequada, a posição do pivô da

alavanca de embreagem deve se encaixar na depressão do ajustador. Esta moto é entregue de fábrica com o ajustador na posição 2.

⚠ CUIDADO

Ajustar a alavanca da embreagem durante a condução pode ser perigoso. A remoção de uma mão do guidão pode reduzir a sua capacidade de controlar a motocicleta.

Nunca ajuste a posição da alavanca de embreagem enquanto pilota a motocicleta. Mantenha as mãos sempre ao guidão.

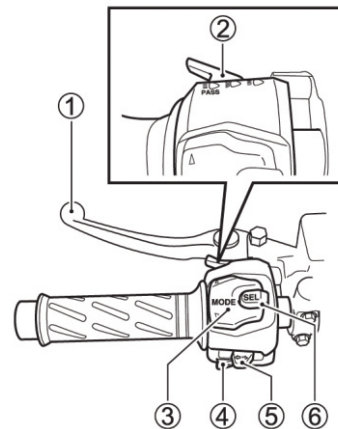

Seleção do Farol ②

POSIÇÃO “☞”

O farol baixo e a lanterna traseira ligam.

POSIÇÃO “☛”

O farol alto e luz traseira ligam. O indicador do farol alto se acenderá.

Seleção do pisca-pisca do farol

Pressione o seletor na posição “▲” para piscar a luz do farol alto.

⚠ ATENÇÃO

Manter o interruptor entre as posições alto e baixo, fará com que ambas as lâmpadas fiquem acesas. Esta operação pode danificar a motocicleta.

Use o interruptor do farol somente na posição alto ou baixo.

Fixar fitas ou objetos na lente do farol pode danificá-lo.

Não fixe nada na lente do farol.

Interruptor Modo de Seleção ③

O interruptor Modo de Seleção funciona como interruptor SELECT. Consultar o painel de instrumentos para mais detalhes e sobre o Sistema de Controle de Tração encontrar detalhes na página (Pag. 23)

Interruptor da buzina “☛” ④

Pressione o interruptor para acionar a buzina.

Interruptor de seta “☛☞” ⑤

Mova o interruptor para a posição ‘☛’ para acionar as setas do lado esquerdo. Mova o interruptor para a posição ‘☞’ para acionar as setas do lado direito. A luz indicadora também piscará intermitentemente. Para cancelar a operação da seta, aperte o interruptor para dentro.

⚠ CUIDADO

Falha no acionamento ou no desacionamento das setas pode ser perigoso. Outros motoristas podem não entender para qual direção você está seguindo e isto pode resultar em acidentes.

Sempre use as setas quando pretender mudar de pista ou virar em uma esquina. Certifique-se de desligar as setas após completar a manobra.

Sistema de controle de Tração Interruptor ⑥

O sistema de controle de tração controla a tração e sentidos de rotação da roda traseira durante a aceleração, que controla automaticamente a potência do motor quando é detectado o deslizamento da roda (diferença entre velocidade de rotação da roda dianteira e roda traseira)

A luz indicadora do sistema de controle de tração pisca quando o controle de tração está controlando a potência do motor.

⚠ CUIDADO

Expectativas supérfluas sobre o sistema de controle de tração pode ser perigoso.

O sistema não pode controlar a rotação da roda traseira resultante da alta velocidade em curva, ângulo de inclinação excessivo, operação de frenagem ou efeito de freio motor.

Certifique-se de pilotar a motocicleta em velocidade adequada de acordo com sua habilidade de pilotagem, tempo e condição da estrada.

⚠ CUIDADO

Trocar o pneu por um outro de especificação fora do padrão pode ser perigoso.

Ao fazer a troca dos pneus, tenha certeza de estar montando um pneu com especificação correta. Se você montar um pneu com especificação diferente do padrão, o sistema de controle de tração não irá ser capaz de controlar a saída de potência do motor adequadamente.

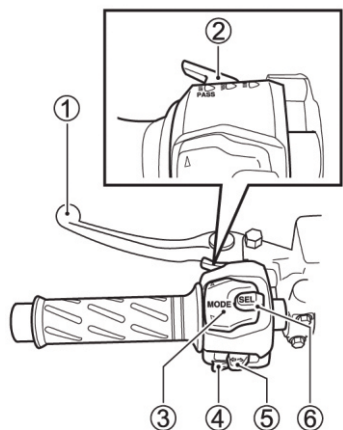

NOTA:

- Quando o sistema de controle de tração estiver controlando a potência do motor, o som do motor e o escapamento irá mudar.
- Quando o pneu dianteiro não estiver em contato com a superfície da estrada, devido a uma aceleração súbita ou por outras razões, o sistema de controle de tração irá controlar a potência do motor.
- Quando os pneus dianteiro e traseiro não estiverem em contato total com a superfície da estrada, como quando andando em uma estrada esburacada, o sistema de controle de tração vai controlar a saída de potência do motor.
- Quando o sistema de controle de tração está controlando a potência do motor, a velocidade do motor não vai aumentar, mesmo se o manete do acelerador é operado para aumentar a potência do motor. Se isso acontecer, feche o acelerador completamente para restaurar a condição normal.

O sistema de controle de tração pode ser ajustado para OFF, Modo 1 e Modo 2.

«OFF»

O sistema de controle de tração não controla a potência do motor, mesmo que o pneu traseiro esteja girando.

«Modo 1»

O nível de sensibilidade do sistema de controle de tração é baixo nesta modalidade, então o sistema de controle de tração permite um certo grau de patinagem das rodas antes de controlar a saída de potência do motor.

«Modo 2»

O nível de sensibilidade do sistema de controle de tração é alta nesta modalidade, para que o sistema de controle de tração permita que um menor grau de patinagem das rodas diferente de quando configurado no modo 1, antes da saída de potência de motor.

! CUIDADO

Negligenciar a confirmação do modo de controle de tração antes de utilizar a moto pode ser perigoso.

Confirme o modo do sistema de controle de tração antes de operar a motocicleta.

Configuração do Modo

1. Pressione o interruptor do sistema de controle de tração ⑥ para a seleção do modo.

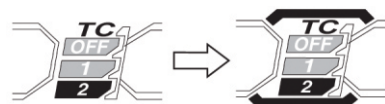

2. Pressione o botão de modo de seleção (Cima, Baixo) ③ e alterne a indicação no visor sobre o sistema de controle de tração, e selecione o modo

desejado, conforme mudanças indicadas abaixo.

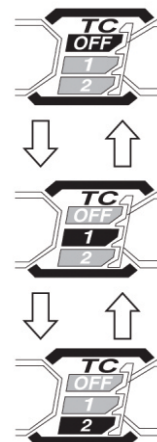

3. Pressione o botão do sistema de controle de tração ⑥ para cancelar a seleção de modo, o visor do modo de seleção volta ao modo normal.

NOTA:

- Certifique-se de manter o acelerador totalmente fechado ao mudar o modo de seleção. Se a mudança não é possível é porque o acelerador não está totalmente fechado, e o visor do modo de seleção irá piscar.
- O modo selecionado é retido na memória mesmo quando a chave de ignição estiver desligada.
- A configuração do sistema de controle de tração é retida na memória, mesmo quando a bateria ficar totalmente descarregada, com os cabos removidos ou se a bateria for removida da motocicleta.

LADO DIREITO DO GUIDÃO

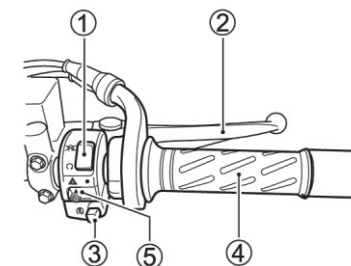

Interruptor de parada do motor ①

Posição “~~⊗~~”

O circuito de ignição está desligado. O motor não pode ser ligado ou funcionar.

Posição “⊙”

O circuito de ignição está ligado e o motor pode funcionar.

Manete de freio ②

O freio dianteiro é acionado ao se apertar levemente o manete de freio dianteiro contra a manopla do acelerador. Esta motocicleta está equipada com o sistema de freio (ABS) que permite realizar a frenagem sem que a motocicleta trave as rodas. A luz de freio acenderá quando o manete estiver apertado.

Ajuste do manete do freio dianteiro

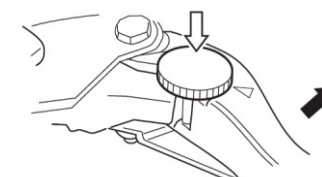

A distância entre a manopla do acelerador e o manete do freio dianteiro é ajustável em 5 posições. Para ajustar a posição, empurre o manete do freio para frente e gire o ajustador até a posição desejada. Sempre que ajustar uma nova posição do freio, certifique que o ajustador parou na posição correta. A projeção do manete do freio deverá encaixar dentro da depressão do ajustador. Esta motocicleta sai de fábrica com o ajustador na posição 3.

⚠ CUIDADO

Ajustar a posição do manete de freio dianteiro enquanto pilota pode ser perigoso. Tirar uma das mãos do guidão pode reduzir sua habilidade para controlar a motocicleta.

Mantenha sempre ambas as mãos no guidão enquanto pilotar.

Botão de partida elétrica “Q” ③

Este botão é usado para operar o motor de partida. Com o interruptor de ignição na posição “ON”, o interruptor de parada do motor em e a transmissão no neutro, aperte o botão de partida elétrica para operar o motor de partida e ligar o motor.

NOTA: Esta motocicleta é equipada com interruptores interligados para o circuito de ignição e o circuito de partida. O motor pode ser ligado somente se:

- A transmissão estiver em neutro e a embreagem desengatada, ou
- A transmissão estiver engatada, o descanso lateral totalmente levantado e a embreagem desengatada.

NOTA: O farol se apagará enquanto o botão de partida elétrica estiver apertado.

⚠ ATENÇÃO

Para prevenir um dano ao sistema elétrico, não opere o motor de partida por mais de 5 segundos consecutivos.

Se o motor não ligar após algumas tentativas, verifique o combustível e o sistema de ignição. Consulte a seção LOCALIZAÇÃO E CORREÇÃO DE PROBLEMAS deste manual.

Manopla do acelerador ④

A velocidade do motor é controlada pela posição da manopla do acelerador. Gire-a em sua direção para aumentar a velocidade do motor e na direção contrária para reduzir a velocidade do motor.

Interruptor do pisca-alerta “△” ⑤

Todas as quatro setas e os indicadores piscarão simultaneamente quando o interruptor estiver acionado com o interruptor de ignição na posição “ON” ou “P”. Utilize o pisca-alerta para avisar outros condutores durante uma parada de emergência ou quando seu veículo de alguma forma se tornar perigoso ao tráfego.

TAMPA DO TANQUE DE COMBUSTÍVEL

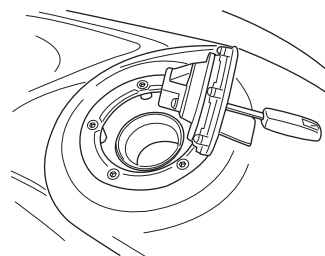
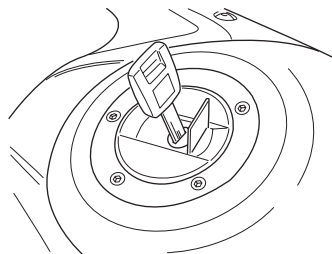

Para abrir a tampa do tanque de combustível, insira a chave de ignição na fechadura e gire-a no sentido horário. Com a chave inserida, levante a chave e abra a tampa do tanque de combustível. Para fechar o tanque de combustível, pressione firmemente a tampa para baixo com a chave inserida na fechadura.

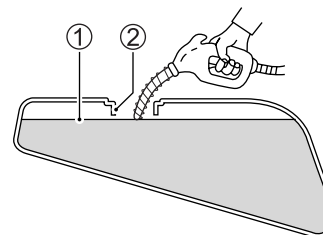

- ① Nível do combustível
- ② Bocal do tanque de combustível

⚠ CUIDADO

O enchimento excessivo do tanque de combustível pode causar transbordamento quando ocorrer a expansão do mesmo devido ao calor do motor ou do sol. Combustível derramado pode pegar fogo.

Nunca encha o tanque de combustível além da base do bocal do tanque.

⚠ CUIDADO

Combustível e vapor de combustível são altamente inflamáveis e tóxicos. Você pode se queimar ou se envenenar ao reabastecer.

- Pare o motor e mantenha longe chamas, faíscas e fontes de calor.
- Reabasteca somente em locais abertos ou bem ventilados.
- Não fume.
- Limpe imediatamente qualquer vazamento.
- Evite inalar o vapor do combustível.
- Mantenha crianças e animais afastados.

PEDAL DE CÂMBIO

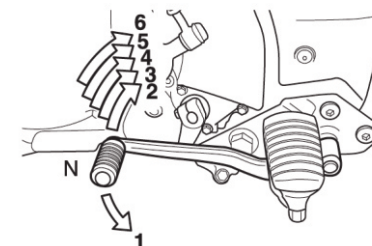

Esta motocicleta tem um sistema de transmissão de 6 marchas que operam como indicado. Para trocar de marcha adequadamente, puxe o manete da embreagem e feche o acelerador ao mesmo tempo em que aciona o pedal de câmbio. Levante o pedal de câmbio para subir a marcha e pressione para baixo para reduzir a marcha. O neutro está localizado entre a 1ª e a 2ª marcha. Quando desejar colocar em neutro, pressione ou levante o pedal a meio caminho entre a 1ª e a 2ª marcha.

NOTA: Quando a transmissão estiver em neutro, o indicador verde acenderá no painel de instrumentos. Porém, embora o indicador esteja aceso, solte o manete da embreagem lentamente a fim de assegurar que a transmissão esteja realmente em ponto neutro.

Reduza a velocidade da motocicleta antes de reduzir a marcha. Quando reduzir a marcha, a velocidade do motor deve ser aumentada antes da embreagem ser engatada. Isto irá prevenir desgaste desnecessário dos componentes da caixa de transmissão e do pneu traseiro.

PEDAL DE FREIO TRASEIRO

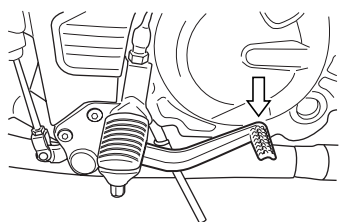

Pressione o pedal do freio traseiro para acionar o disco de freio traseiro. A luz de freio acenderá quando o freio traseiro for acionado.

TRAVA DO ASSENTO

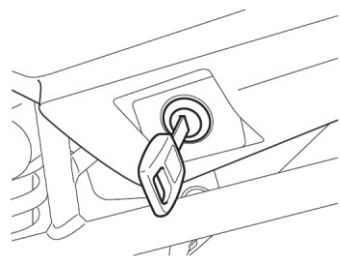

Para retirar o assento, insira a chave de ignição na fechadura e vire-a no sentido horário. Levante a parte traseira do assento e deslize-o para trás.

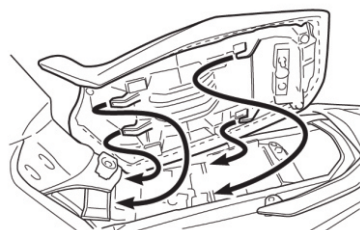

Para reinstalá-lo, deslize os ganchos do assento para dentro dos encaixes e aperte-o para baixo firmemente até senti-lo travado em sua posição.

! CUIDADO

Falha ao instalar o assento apropriadamente pode permitir que este se mova e cause perda de controle do piloto.
Prenda o assento seguramente na posição correta.

DESCANSO LATERAL

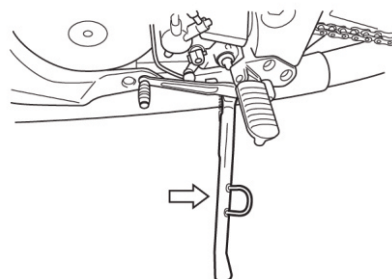

A motocicleta contém um interruptor de segurança para cortar o circuito de ignição quando o descanso lateral estiver abaixado e a transmissão em outra marcha que não a neutro.

O descanso lateral/ interruptor de segurança funciona da seguinte forma:

- Se o descanso lateral está abaixado e a transmissão está engatada, o motor não pode ser ligado.

- Se o motor está funcionando e a transmissão é engatada em uma marcha com o descanso lateral abaixado, o motor parará de funcionar.

- Se o motor está funcionando e o descanso lateral é abaixado com a transmissão engatada, o motor parará de funcionar.

! CUIDADO

Pilotar com o descanso lateral incompletamente recolhido pode resultar em acidentes quando você virar à esquerda.

- Verifique o funcionamento do sistema do descanso lateral/ interruptor de segurança de ignição antes de pilotar.

- Sempre recolha o descanso lateral completamente antes de andar com a motocicleta.

! ATENÇÃO

Estacione a motocicleta sobre uma superfície firme para ajudar a prevenir sua queda.

Se você precisar estacionar sobre um acalve, posicione a frente da motocicleta para a subida e engate a transmissão em 1ª marcha para reduzir a possibilidade de escorregamento do descanso lateral.

AJUSTE DA SUSPENSÃO

O ajuste padrão da suspensão de ambas suspensões, dianteira e traseira, é selecionado para atuar nas mais variadas condições de pilotagem, tais como alta e baixa velocidade e cargas leve e pesada. O ajuste da suspensão pode ser ajustado conforme sua preferência e sensibilidade.

SUSPENSÃO DIANTEIRA Ajuste da pré-carga da mola

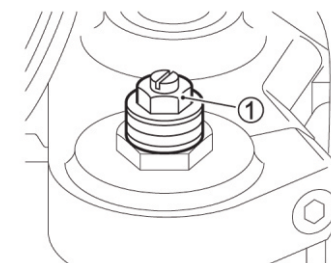

Para mudar a pré-carga da mola, gire o ajustador ① no sentido horário ou anti-horário. Girar o ajustador no sentido horário aumentará a pré-carga da mola. Girar o ajustador no sentido anti-horário reduzirá a pré-carga da mola. Existem 4 linhas na lateral do ajustador ① para sua referência. Na posição 5 você terá a pré-carga mínima e na posição 0 a máxima. Esta motocicleta sai de fábrica com o ajustador na posição 4.

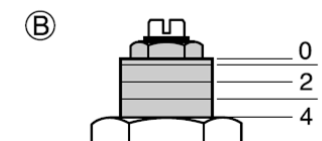

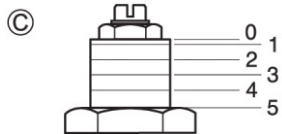

- Ⓐ Posição 0
- Ⓑ Posição 4
- Ⓒ Posição 5

⚠ CUIDADO

Um ajuste desigual da suspensão pode causar problemas na dirigibilidade ou na estabilidade. Deixe os garfos direito e esquerdo com o mesmo ajuste.

Ajuste de Força de Amortecimento

O recuo e a força amortecedora de compressão pode ser ajustada individualmente, virando o respectivo ajustador.

A força amortecedora de ajustador ② está localizado na parte superior da suspensão dianteira. As forças de compressão de amortecimento do ajustador ③ está localizada na parte inferior da suspensão dianteira.

Para ajustar a força de amortecimento, ajuste o ajustador para o padrão de definição em primeiro lugar e, em seguida, ajuste o regulador na posição desejada.

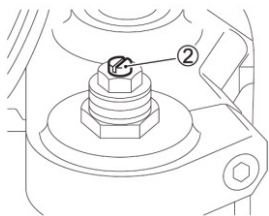

Para definir a força amortecedora do regulador para a posição padrão, gire o ajustador até parar, em seguida, gire no sentido anti-horário 8 cliques.

Gire o ajustador da posição padrão para endurecer a força de amortecimento. Gire o ajustador para esquerda para suavizar a força de amortecimento. A força de amortecimento deve ser ajustada gradualmente, um clique de cada vez, para afinar a suspensão.

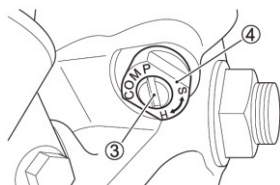

Para definir a força amortecedora de compressão de ajuste para a posição padrão, gire o ajustador até parar e, em seguida, gire no sentido anti-horário 8 cliques.

Gire o ajustador na posição padrão para endurecer a força de amortecimento. Gire o ajustador para a esquerda para suavizar a força de amortecimento.

A força de amortecimento deve ser ajustada gradualmente, um clique de cada vez para afinar a suspensão.

NOTA: Não solte a base de ajuste ④, pois o óleo irá escorrer através da base de regulagem.

⚠ CUIDADO

Um ajuste desigual da suspensão pode causar problemas na dirigibilidade ou na estabilidade. Deixe os garfos direito e esquerdo com o mesmo ajuste.

SUSPENSÃO TRASEIRA Ajuste de Pré-Carga da mola.

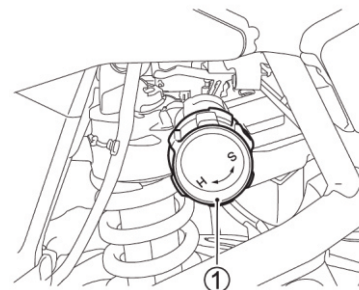

Para ajustar a pré-carga da mola da suspensão traseira, gire o ajustador ①.

Girar o ajustador no sentido horário irá endurecer a pré-carga da mola e girá-lo no sentido anti-horário irá suavizar a pré-carga da mola.

A pré-carga da mola está definida para 11 cliques, partindo da posição inicial de fábrica, mais suave.

⚠ CUIDADO



Esta unidade contém nitrogênio de alta pressão.

O manuseio incorreto pode causar explosão.

*Mantenha longe do fogo e do calor

*Leia, em mais informações, no Manual do Proprietário.

NOTA: Pergunte a uma concessionária JTOLEDO SUZUKI sobre o dispor da unidade da suspensão traseira.

Ajuste da Força de Amortecimento

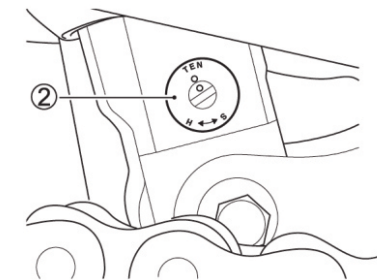

O ajustador da força de amortecimento do retorno ② está localizado na base da suspensão traseira. Para ajustar a força de amortecimento, posicione o ajustador na posição padrão e então ajuste-o na posição desejada. Para selecionar a posição padrão:

1. Gire o ajustador até que ele pare.

2. Gire o ajustador no sentido anti-horário 1,25 voltas até que as duas marcas de punção esteja alinhadas.

Gire o ajustador no sentido horário para endurecer a força de amortecimento e gire-o no sentido anti-horário para suavizar a força de amortecimento.

AJUSTE DA ALTURA DO PÁRA-BRISA

A altura do pára-brisa pode ser ajustada em até 3 posições. Para ajustar a altura do pára-brisa, siga o procedimento:

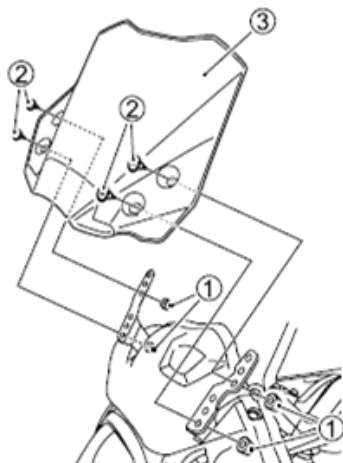

1. Retire as capas ① e os parafusos ② e retire o pára-brisa ③.

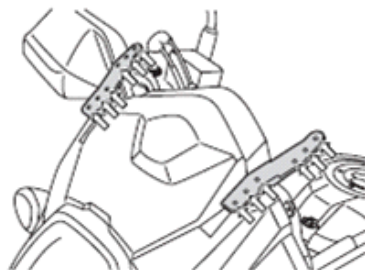

2. Mova o pára-brisa para cima ou para baixo como desejado.
3. Reinstale o pára-brisa revertendo a ordem de desmontagem.

ÂNGULO DE AJUSTE

O ângulo do pára-brisa é ajustável em 3 posições, inclinando-o para frente. Pode-se liberar o pára-brisa para posição inicial, movendo ele para frente após a 3ª posição e soltando-o, retornando para posição inicial.



NOTA: Depois de ajustar o ângulo do pára-brisa, verifique se os parafusos estão fixados na mesma posição tanto no lado esquerdo quanto no lado direito.

⚠ CUIDADO

Mudar o ângulo do pára-brisa quando estiver pilotando pode ser perigoso. Remover a mão do guidão, reduz a habilidade para conduzir a motocicleta. Nunca mude o ângulo do pára-brisa quando estiver pilotando. Mantenha as duas mãos no guidão.

TERMINAL DE SAÍDA

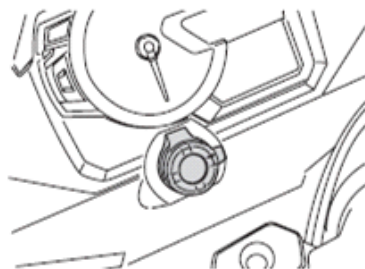

A V-STROM1000A/XA/AD vem equipada com um terminal elétrico para a fixação de acessórios elétricos 12V. Acessório elétrico deve ter uma potência inferior a 36W. Confira a tensão elétrica e potência antes de colocar o acessório na saída do terminal.

⚠ ATENÇÃO

O uso de acessórios elétricos inadequados pode danificar a motocicleta. Exceder 36 W pode seriamente danificar o sistema elétrico e acessórios. Verifique a tensão e potência antes de conectar acessórios elétricos.

RECOMENDAÇÃO DE COMBUSTÍVEL, ÓLEO DE MOTOR E LÍQUIDO DE ARREFECIMENTO

Combustível

O rendimento e a durabilidade do motor também dependem da qualidade do combustível utilizado. Use gasolina comum ou aditivada de posto de boa procedência e, se disponível em sua cidade, utilize gasolina Premium.

⚠ ATENÇÃO

Derramar gasolina pode danificar sua motocicleta, principalmente as superfícies pintadas. Tenha cuidado para não derramar gasolina ao abastecer o tanque de combustível. Limpe qualquer derramamento de gasolina imediatamente. Combustível envelhecido pode provocar o aparecimento de goma no sistema de alimentação. A goma restringe o movimento entre as partes móveis podendo causar severos danos ao motor e ao sistema de alimentação. Não deixe combustível parado no tanque por mais de 30 dias. Danos causados por combustível envelhecido ou adulterado não serão cobertos pela garantia.

Óleo de Motor

A qualidade do óleo é a maior contribuinte para a duração e desempenho do motor. Sempre selecione um óleo de motor de boa qualidade. Utilize óleo com classificação API SH/SJ/SL com JASO classificação MA.

SAE	API	JASO
10W-40	SH ou SJ	MA

API: American Petroleum Institute
JASO: Japanese Automobile Standards Organization

Suzuki recomenda o uso de óleo de motor da Motul.

Óleo	SAE	JASO NAME
5100	10W40- Semissintético	MA
7100	10W40- 100% Sintético	MA

Recomendação: O Motul 5100 10W40 ou Motul 7100 10W40



A Motul oferece óleos de alta performance, como o Motul 5100 10W40 e o Motul 7100 10W40. O 5100 é semissintético, ideal para uso diário, com ótima proteção e custo-benefício. Já o 7100 é 100% sintético, projetado para alta performance, oferecendo resistência extrema e limpeza. Escolha conforme sua necessidade.ro.

Viscosidade do óleo do motor SAE A
Suzuki J Toledo recomenda o uso do óleo para motor Motul 5100 10w40 ou 7100 10w40. Se não encontrar

este óleo para o motor, selecione uma alternativa de acordo com a tabela a seguir.

JASO T903

O padrão JASO T903 é um índice para selecionar óleos para motor 4 tempos de motocicletas e quadriciclos. Motocicletas e quadriciclos lubrificam a embreagem e a transmissão com óleo de motor. A JASO T903 especifica o desempenho requerido pelas embreagens e transmissão de motocicletas e quadriciclos.

Existem duas classes, MA e MB. O recipiente do óleo tem a seguinte classificação para confirmar o padrão.

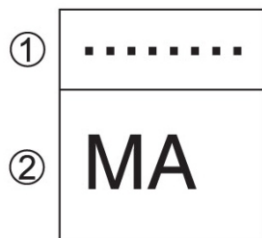

1) Código da distribuidora

2) Classificação do óleo

Conservação de Energia

A Suzuki não recomenda o uso de óleos com "Conservação de Energia (Energy Conserving)". Alguns óleos de motor do tipo API SH ou superiores tem a indicação de "Conservação de Energia"

no círculo de classificação API. Estes óleos podem afetar a vida útil e o desempenho da embreagem.

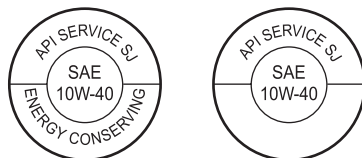

Não recomendado Recomendado

LÍQUIDO DE ARREFECIMENTO

Utilize um anti-congelante compatível com radiador de alumínio misturado somente com água destilada na proporção de 50:50.

Recomendação: **Motul Motocool Expert**



ATENÇÃO

Derramar o fluido de arrefecimento pode danificar as superfícies pintadas.

Evite derramar o fluido de arrefecimento ao completar o radiador. Enxugue imediatamente qualquer derramamento.

⚠ CUIDADO

O líquido de arrefecimento é prejudicial ou fatal se ingerido ou inalado.

Não beba o anti-congelante ou a solução de arrefecimento. Se ingerido, não induza ao vômito e chame imediatamente um médico. Evite inalar a névoa ou vapores. Se inalar, vá para um lugar arejado. Se o líquido de arrefecimento entrar em contato com os olhos, lave-os com água em abundância e procure um médico. Lave as mãos após o manuseio. O líquido de arrefecimento pode ser venenoso para animais. Mantenha longe do alcance de crianças e animais.

Água para mistura

Use somente água destilada. Outros tipos de água podem corroer e entupir o radiador de alumínio.

Anti-congelante

O líquido de arrefecimento atua como inibidor de ferrugem e lubrificador da bomba d'água bem como o anti-congelante. Porém o anti-congelante deve ser utilizado sempre, mesmo que a temperatura da sua região não chegue abaixo de zero.

Quantidade de água e líquido de arrefecimento

Capacidade total: 2.130 ml

50%	Água	1065 ml
	Líquido Refrigerante	1065 ml

NOTA: Esta mistura de 50% protegerá o sistema de arrefecimento contra congelamentos em temperaturas até -31°C. Se a motocicleta for exposta a temperaturas abaixo de -31°C, esta mistura deverá ser de 55% (-40°C) ou 60% (-55°C). A mistura não deve exceder 60%.

AMACIAMENTO

Na introdução deste manual é explicado como é importante o amaciamento para alcançar uma maior vida útil e melhor desempenho de sua nova Suzuki. Siga as instruções para um procedimento de amaciamento correto.

RECOMENDAÇÃO DE ACELERAÇÃO MÁXIMA DO MOTOR

A tabela a seguir mostra a aceleração máxima do motor durante o período de amaciamento.

	Abaixo de	
Primeiros	800 km	5.000 rpm
Até	1.600 km	7.500 rpm
Acima	1.600 km	10.000 rpm

VARIE A ACELERAÇÃO DO MOTOR

A aceleração do motor deve ser variada, evitando uma aceleração constante. Isto permite que as partes internas recebam cargas e depois sejam aliviadas permitindo o resfriamento, o que ajuda no processo de moldagem das partes internas. Isto é essencial para que algumas tensões sejam colocadas sobre os componentes do motor durante o amaciamento assegurando esse processo de moldagem. Entretanto, não exerça um esforço excessivo ao motor.

FREANDO COM PNEUS NOVOS

Pneus novos precisam de um amaciamento adequado para

assegurar sua máxima performance, assim como o motor. Procure usar toda a banda de rodagem do pneu gradativamente aumentando os ângulos de inclinação nos primeiros 160 km antes de tentar sua máxima performance. Evite acelerações, curvas e freadas fortes nos primeiros 160 km.

! CUIDADO

Falha ao executar o amaciamento dos pneus pode causar escorregamento ou perda de controle. Tenha extremo cuidado quando pilotar com novos pneus. Execute um amaciamento adequado dos pneus como descrito nesta seção e evite acelerações, curvas e freadas fortes nos primeiros 160 km.

EVITE MANTER A ACELERAÇÃO BAIXA CONSTANTE

Operar o motor em uma aceleração baixa constante (marcha lenta) pode provocar patinação das partes e conseqüente o não assentamento das mesmas. Permita que o motor acelere livremente através das marchas, sem exceder os limites máximos recomendados. Porém, evite usar a aceleração máxima durante os primeiros 1.600 km.

PERMITA QUE O ÓLEO DO MOTOR CIRCULE ANTES DE PILOTAR

Deixe o motor funcionar tempo suficiente, após a partida a quente ou a frio, antes de aplicar um esforço ou aceleração sobre o mesmo. Este tempo permite que o óleo lubrificante alcance todos os componentes principais do motor.

EFETUE A PRIMEIRA E MAIS IMPORTANTE REVISÃO

A revisão inicial dos primeiros 1.000 km

é a mais importante para a sua motocicleta. Durante o amaciamento, todos os componentes do motor se moldam e assentam. A manutenção requisitada como parte da revisão inicial inclui correção dos ajustes, aperto de todos os fixadores e troca de óleo. Se esta revisão for executada dentro do tempo previsto, isto ajudará a aumentar a vida útil e a performance do motor.

NOTA: A revisão dos 1.000 km deve ser efetuada como mostrado na seção **INSPEÇÃO E MANUTENÇÃO** deste manual. Dê uma atenção especial aos avisos de **CUIDADO** e **ATENÇÃO** desta seção.

INSPEÇÃO ANTES DE PILOTAR

! CUIDADO

Falha ao inspecionar e manter sua motocicleta adequadamente aumenta a chance de acidente ou danos ao equipamento.

Sempre efetue uma pré-inspeção antes de cada pilotagem. Consulte a tabela à seguir para checar os itens. Para maiores detalhes, consulte a seção **INSPEÇÃO E MANUTENÇÃO.**

! CUIDADO

Usar pneus gastos, inadequadamente calibrados ou incorretos, reduzirá a estabilidade e poderá causar acidentes.

Siga todas as instruções na seção **PNEUS deste manual.**

Antes de pilotar a motocicleta, tenha certeza de checar todos os itens. Nunca subestime a importância destas verificações.

! CUIDADO

Verificar os itens de manutenção com o motor funcionando pode ser perigoso. Você pode se ferir seriamente se suas mãos ou roupas se prenderem nas partes móveis.

Desligue o motor enquanto checa os itens, exceto quando estiver checando o interruptor de parada e o acelerador.

Item	Verificação
Direção	Suavidade
	Liberdade de movimento
	Ausência de folga ou jogo
Acelerador	Folga correta do cabo
	Operação suave e retorno positivo da manopla para a posição fechada
Embreagem	Folga correta do cabo
	Ação progressiva e suave
Suspensões	Movimento suaves
Combustível	Combustível suficiente para a distância a percorrer
Corrente de Transmissão	Tensão e folga correta
	Lubrificação adequada
	Desgaste excessivo ou dano
Para-Brisa	Boa Visibilidade

Pneus	Pressão adequada
	Profundidade adequada das ranhuras
	Ausência de cortes e rachaduras
Óleo do motor	Nível correto
Sistema de Arrefecimento	Ausência de vazamentos
	Nível adequado do líquido de arrefecimento
Luzes	Funcionamento correto de todas as luzes e indicadores
Interruptor de parada do motor	Funcionamento correto
Buzina	Funcionamento correto
Descanso lateral/ Interruptor de segurança da ignição	Funcionamento adequado
Freios	Nível do fluido no reservatório acima da marca "LOWER"
	Ausência de vazamentos
	Pastilhas de freio não desgastadas abaixo da linha limite
	Folga correta do manete
	Ausência de esponjosidade

DICAS DE PILOTAGEM

PARTIDA NO MOTOR

Antes de tentar dar partida no motor, tenha certeza que:

1. A transmissão está no neutro.
2. O interruptor de parada do motor está na posição "Q"

NOTA: Esta motocicleta é equipada com interruptores interligados para o circuito de ignição e de partida.

O motor somente pode ser ligado se:

- A transmissão está em neutro e a embreagem está desengatada, ou
- A transmissão está em marcha, o descanso lateral está totalmente recolhido e a embreagem desengatada.

3. Feche completamente o acelerador e aperte o botão de partida elétrica.

NOTA: Abra o acelerador 1/8 e pressione o botão de partida elétrica quando o motor estiver difícil de pegar.

CUIDADO

Funcionar o motor em locais fechados ou garagens pode ser perigoso. O gás de exaustão contém monóxido de carbono, um gás incolor e inodoro que pode levar a morte ou graves lesões.

Somente funcione o motor em locais abertos onde haja bastante ar fresco.

ATENÇÃO

Funcionar o motor por um longo período sem pilotar pode causar superaquecimento do motor. Superaquecimento pode resultar em danos aos componentes internos e descoloração do escapamento. Desligue o motor se não for iniciar a pilotagem prontamente.

COLOCAÇÃO EM MOVIMENTO

CUIDADO

Pilotar esta motocicleta em alta velocidade aumenta a chance de perda de controle. Isto pode resultar em acidentes.

Sempre pilote dentro dos limites de sua habilidade, da sua motocicleta e das condições de pilotagem.

CUIDADO

Tirar as mãos do guidão ou os pés das pedaleiras durante a pilotagem pode ser perigoso. Se você tirar somente uma mão ou pé da motocicleta reduzirá sua habilidade para controlá-la.

Sempre mantenha ambas as mãos no guidão e ambos os pés nas pedaleiras de sua motocicleta durante a pilotagem.

CUIDADO

Ventos laterais repentinos, os quais podem ocorrer ao ser ultrapassado por veículos maiores, em saídas de túneis ou em áreas montanhosas, podem interferir em seu controle.

Reduza a velocidade e esteja alerta para os ventos laterais.

Após recolher totalmente o descanso lateral, aperte o manete de embreagem e aguarde momentaneamente. Engate a 1ª marcha abaixando o pedal de câmbio. Gire a manopla do acelerador na sua direção e ao mesmo tempo solte o manete da embreagem lenta e suavemente. Com a embreagem engatada, a motocicleta mover-se-a para frente. Para mudar para a próxima marcha, acelere suavemente, então feche a manopla do acelerador e aperte

o manete de embreagem simultaneamente. Levante o pedal de câmbio para selecionar a próxima marcha, solte o manete de embreagem e acelere novamente. Selecione as marchas desta maneira até a última ser alcançada.

NOTA: Esta motocicleta está equipada com um descanso lateral/ interruptor de segurança de ignição. Se você engatar a marcha enquanto o descanso lateral estiver abaixado, o motor desligará.

USANDO A TRANSMISSÃO

A transmissão serve para manter o motor operando suavemente dentro da faixa normal de velocidade. A relação de marchas deve ser cuidadosamente escolhida para reunir as melhores características do motor. O piloto deve sempre selecionar a marcha mais adequada de acordo com as condições existentes. Nunca deixe a embreagem patinar para controlar a velocidade da motocicleta, e sim reduza a marcha permitindo que o motor funcione dentro da sua faixa normal de operação.

CUIDADO

Reduzir a marcha quando a velocidade do motor está muito alta pode:

- causar derrapagem do pneu traseiro e perda da tração devido ao aumento da frenagem do motor resultando em acidentes; ou
 - forçar o motor a altas rotações em marcha reduzida, resultando em danos ao motor.
- Reduza a velocidade antes de reduzir a marcha.

CUIDADO

Reduzir a marcha enquanto a motocicleta está inclinada em uma curva pode causar derrapagem do pneu traseiro e perda do controle.

Reduza a velocidade e a marcha antes de entrar em uma curva.

ATENÇÃO

Rotacionar o motor dentro da faixa vermelha indicada no conta-giros pode causar severos danos ao motor. Nunca deixe o motor rotacionar dentro da faixa vermelha em qualquer marcha.

PILOTANDO EM REGIÕES MONTANHOSAS

- Ao subir encostas íngremes, a motocicleta pode perder velocidade e mostrar falta de potência. Neste ponto você deve reduzir a marcha para que o motor volte a funcionar na sua potência normal. Troque a marcha rapidamente para que a motocicleta não perca o impulso.
- Quando em descida íngreme, use o freio do motor para auxiliar os freios, reduzindo a marcha. A utilização contínua dos freios pode causar superaquecimento e reduzir sua eficiência.
- Porém, tenha cuidado para não causar super-rotação no motor.

PARAR E ESTACIONAR SISTEMA DE ANTI-TRAVAMENTO

Este modelo está equipado com sistema ABS, projetado para ajudar e prevenir que a roda trave durante a frenagem brusca ou durante frenagens em superfícies escorregadias.

O ABS funcionará sempre que o sistema identificar que as rodas estão travando. Você pode sentir o manete de freio vibrar levemente quando o ABS está em funcionamento.

Mesmo que o sistema de ABS ajude a evitar que as rodas travem, você ainda deve ser cuidadoso nas frenagens em curvas. E em frenagens bruscas pode-se causar derrapagens e perda do controle da moto, equipado ou não com ABS. Tendo o ABS, não significa que você poderá correr riscos desnecessários. O sistema de ABS não compensa a falta de bom senso, incorretas técnicas de frenagens, ou necessidade de desaceleração brusca em estradas ruins ou em má condições climáticas.

Você ainda deve andar de forma sensata e alerta.

Em estradas regulares, alguns pilotos podem obter uma distância de parada menor com sistema de freio convencional do que com o ABS.

Em algumas situações a motocicleta com ABS requer uma distância longa para frenagem em superfícies irregulares, diferentemente das motos sem ABS.

CUIDADO

Pilotos inexperientes tendem a usar menos o freio dianteiro. Isto pode aumentar a distância de frenagem e levar a uma colisão. Usar somente o freio dianteiro ou somente o traseiro pode ocasionar derrapagem e perda de controle.

Acione ambos os freios uniforme e simultaneamente.

CUIDADO

Frear enquanto vira a motocicleta pode ser perigoso, mesmo se a motocicleta está equipada com ABS. O ABS não controla o deslizamento da roda quando ocorre uma freada forte, e nas curvas isso poderá causar perda de controle.

Freie suavemente e com cuidado sobre superfícies escorregadias e irregulares.

CUIDADO

A falta de bom senso ao utilizar o ABS pode ser perigoso. ABS não pode compensar as condições ruins das estradas, maus julgamentos e uso impróprio dos freios.

Lembre-se que o sistema de ABS não compensa um julgamento adverso, técnica incorreta de frenagem, ou a necessidade de desaceleração ao longo de estradas ruins ou em más condições climáticas.

COMO O ABS FUNCIONA

O ABS funciona eletronicamente controlando a frenagem. Se o sistema eletrônico detectar que uma das rodas irá travar provocando uma situação de derrapagem, o próprio sistema irá reduzir a pressão de frenagem para evitar que a roda bloqueie. O ABS funciona automaticamente, você não necessita de nenhuma técnica especial para utilizá-lo. Basta utilizar os freios traseiro ou dianteiro com a força adequada para a situação.

É normal que o manete de freio / pedal vibre conforme o acionamento do ABS.

Não recomendamos pneus que possam afetar a velocidade da roda, e possam confundir o sistema ABS.

ABS não funciona com velocidade muito baixa, menos de 8 km/h, e não funciona com a bateria descarregada.

PARADA E ESTACIONAMENTO

1. Gire a manopla do acelerador para a frente para desacelerar completamente.
2. Acione os freios dianteiro e traseiro uniforme e simultaneamente.
3. Reduza a marcha na medida que reduzir a velocidade.
4. Selecione o neutro com o manete de embreagem apertado em direção a manopla apenas antes de parar a motocicleta. A posição neutro pode ser confirmada através da luz indicadora de neutro.

CUIDADO

Pilotos inexperientes tendem a usar menos o freio dianteiro. Isto pode aumentar a distância de frenagem e levar a uma colisão. Usar somente o freio dianteiro ou somente o traseiro pode ocasionar derrapagem e perda de controle.

Acione ambos os freios uniforme e simultaneamente.

CUIDADO

Frenagem brusca ao fazer uma curva pode causar derrapagem e perda de controle. Reduza a velocidade antes da curva.

CUIDADO

Frenar bruscamente sobre superfícies molhadas, soltas, ásperas, ou outras escorregadias pode causar derrapagem e perda de controle.

Freie suavemente e com cuidado sobre superfícies escorregadias e irregulares.

CUIDADO

Pilotar muito próximo a outros veículos pode resultar em colisões. Quanto maior a velocidade maior a distância necessária para frenar.

Tenha certeza que existe uma distância segura para frenagem entre você e o veículo da frente.

5. Estacione a motocicleta em uma superfície firme e plana onde a mesma não venha a cair.

CUIDADO

O escapamento quente pode lhe queimar. O escapamento estará quente o suficiente para lhe queimar mesmo após desligar o motor.

Estacione sua motocicleta onde pedestres ou crianças não possam tocar o escapamento.

NOTA: Se a motocicleta precisar ser estacionada sobre o descanso lateral em um declive, a parte frontal da motocicleta deve estar voltada para cima para evitar o deslizamento da mesma. Você deve deixar a motocicleta engatada na 1ª marcha para ajudar a prevenir este deslizamento. Retorne ao neutro somente quando for ligar o motor.

6. Gire a chave de ignição para a posição "OFF".
7. Gire o guidão todo para a esquerda e trave a direção por segurança.
8. Remova a chave de ignição.

NOTA: Se uma trava opcional for utilizada na motocicleta, certifique-se de retirar a trava antes de pilotar.



TABELA DE MANUTENÇÃO

Intervalo: Este intervalo deve ser considerado pela leitura do hodômetro ou pelo número de meses, o que ocorrer primeiro.

Item	Intervalo	1.000	6.000	12.000	18.000	24.000
	km Meses	2	12	24	36	48
Elemento do Filtro de Ar	-			T		
* Parafusos da Curva e Ponteira do Escapamento	A	-	A	-	A	-
* Folga de válvula	-	-	-	-	-	
Vela de ignição	-		T		T	
Mangueira de combustível	-					
	*TROCAR A CADA 4 ANOS					
Óleo do Motor	T	T	T	T	T	T
Filtro de Óleo do Motor	T	-	T	-	T	-
Marcha lenta						
Folga do cabo do acelerador						
* Sincronização da válvula F.I		-		-		-
* Líquido de Arrefecimento	TROCAR A CADA 1 ANO					
Mangueira do radiador	-					
Mangueira de embreagem	-					
	*TROCAR A CADA 4 ANOS					
Fluido de embreagem	-					
	*TROCAR A CADA 1 ANO					
Corrente de transmissão						
	* LIMPAR E LUBRIFICAR A CADA 1.000 KM					
* Freios						
Fluido de Freio	-					
	*TROCAR A CADA 1 ANO					
Mangueira do Freio	-					
	*TROCAR A CADA 4 ANOS					
Pneus	-					
* Coluna da direção		-		-		-
* Suspensão dianteira	-	-		-		-
* Suspensão traseira	-	-		-		-
* Parafuso e Porcas do Chassi	A	A	A	A	A	A
Lubrificação	LUBRIFICAÇÃO A CADA 1.000 KM					

Nota:

I - Inspeção e limpeza, ajuste, troque ou lubrifique se necessário

T - Troque

A - Aperte

1. O período de troca de óleo deverá ser reduzido para 3.000 km em caso de uso severo**.

2. Verifique diariamente o nível do óleo do motor e complete-o se necessário com óleo especificado, baixo nível poderá danificar o motor, o que não será coberto por garantia.

**Uso severo:

- Uso da marcha lenta por longos períodos ou operação contínua em baixas rotações (tráfego pesado ou congestionamentos).
- Quando a maioria dos percursos não excede 5 km (percursos curtos) com o motor não completamente aquecido.
- Operação frequente em estradas não pavimentadas ou com muita poeira.
- Utilização como táxi, veículo de polícia ou atividade similar.

FERRAMENTAS

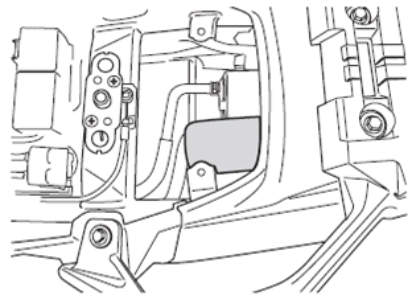

Um jogo de ferramentas é fornecido e fica situado sob o assento.

SUPORTE DO TANQUE DE COMBUSTÍVEL

1. Apóie a motocicleta sobre o descanso lateral.
2. Remova o assento.

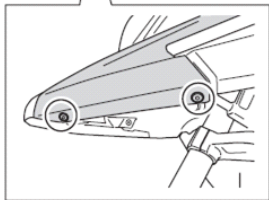
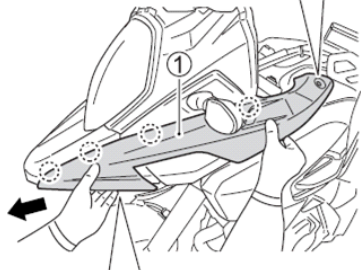
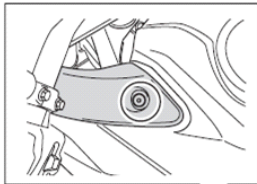

3. Remover os parafusos direito e esquerdo. Desenganchar os ganchos direito e esquerdo e puxe a moldura da tampa lateral ①.

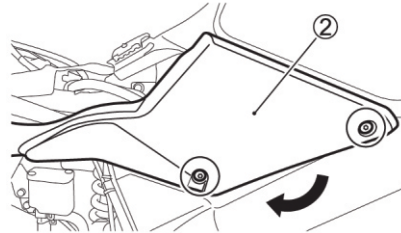

Direita

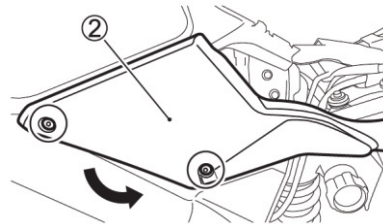

Esquerda

4. Retire os parafusos da direita e esquerda e retire a capa lateral ②.

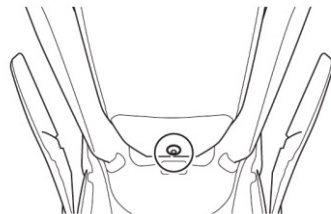
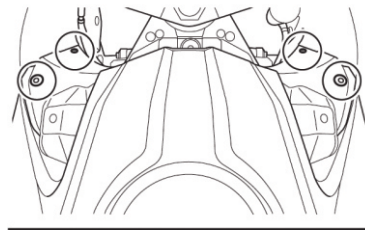

5. Remova os parafusos e os fixadores.

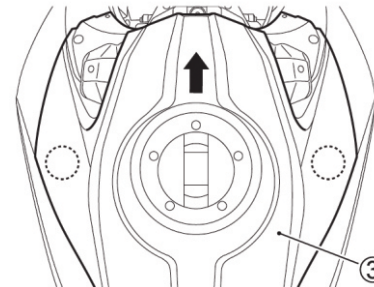

6. Remova os ganchos e retire a capa ③. As capas possuem ganchos nos locais assinalados.

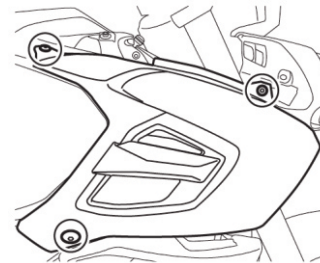

Direita

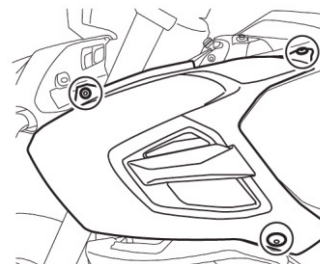

Esquerda

7. Remova os parafusos da tampa lateral do tanque de combustível.

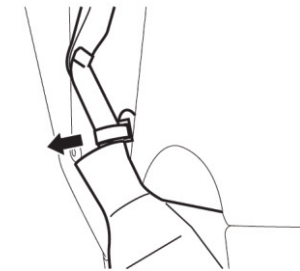

Direita

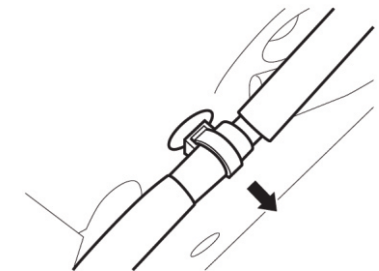

Esquerda

8. Remova a cinta plastica.

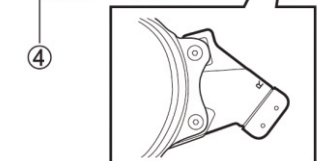
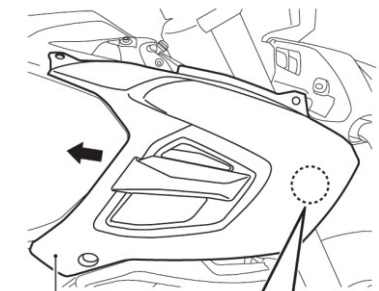

Direita

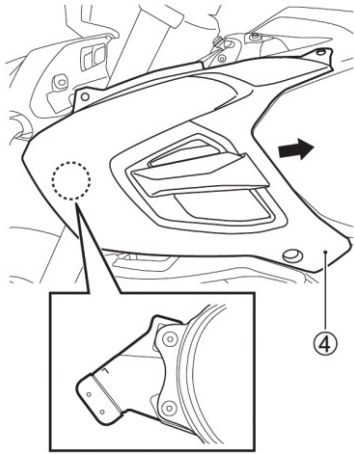

Esquerda

9. Mova a Tampa lateral (4), do tanque de combustível e escorregue para fora do gancho.

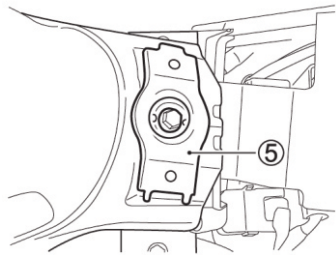

10. Remova o parafuso. Remova o suporte (5) e os dois coxim.

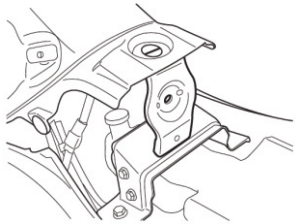

11. Apoiar o tanque de combustível com o suporte.

REMOVA O TANQUE DE COMBUSTÍVEL

Remova as capas do tanque de combustível apontadas entre os tópicos de 1 - 9, na SESSÃO SUPORTE DO TANQUE DE COMBUSTÍVEL.

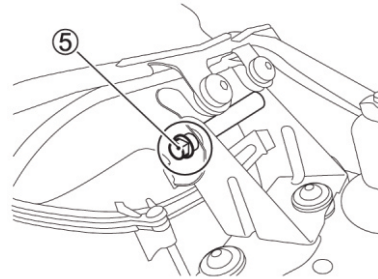

12. Remover o parafuso (5).

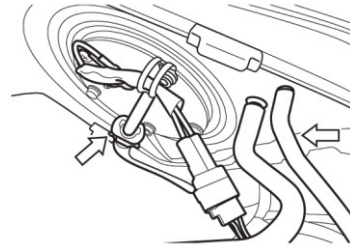

13. Desconecte a mangueira de combustível e mangueiras.

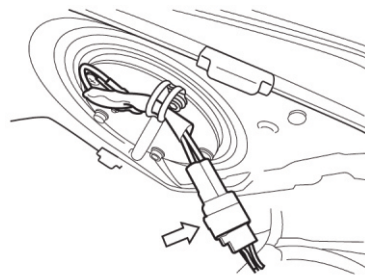

14. Desconecte o plugue
15. Remova o Tanque de Combustível.

PONTOS DE LUBRIFICAÇÃO

Uma lubrificação apropriada é muito importante para uma operação suave e uma vida útil maior de cada peça de sua motocicleta. Recomendamos que sua motocicleta seja lubrificada após um longo passeio, após pilotar sob condições chuvosas ou lavá-la. Os principais pontos de lubrificação são mostrados à seguir.

⚠ ATENÇÃO

Lubrificar os interruptores pode danificá-los.
Não aplique graxa ou óleo nos interruptores.

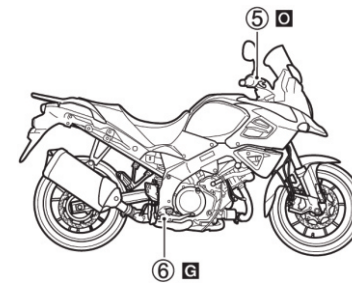
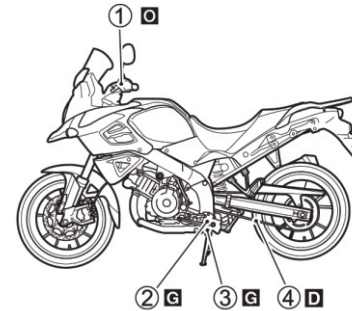

- 📦 Óleo
- 📦 Graxa
- 📦 Lubrificação da Corrente de Transmissão

- ① Suporte do manete de embreagem
- ② Pivô da Alavanca de Câmbio e Pivô de pedaleira.
- ③ Pivô do descanso lateral e mola do suporte.
- ④ Corrente de Transmissão
- ⑤ Suporte do manete do freio
- ⑥ Pivô do pedal de freio e pivô da pedaleira.

📦 Graxa Use uma graxa de boa qualidade.

📦 Óleo
Recomendação: Motul MC Care C2 Chain Lube.



BATERIA
A bateria está localizada sob o assento. Esta bateria é do tipo selada e não requer manutenção. Leve sua motocicleta a uma Concessionária Autorizada Suzuki J Toledo periodicamente para verificar a carga da bateria.

O padrão de carga é de 1,1A x 5 a 10 horas e o máximo é de 5,5A x 1 hora. Nunca exceda a carga máxima da bateria.

⚠ CUIDADO

Terminais e acessórios relacionados que contém chumbo ou compostos de chumbo, são prejudiciais a saúde se estiver na sua corrente sanguínea.

Lavar as mãos após manusear qualquer parte que contém chumbo. ácido sulfúrico diluído, a partir da bateria pode causar cegueira e queimaduras graves. Usar proteção adequada para os olhos e luvas. Lavar os olhos em água corrente, e obter imediatamente cuidados médicos se sofreu algum tipo de ferimento ou contaminação. Mantenha a bateria fora do alcance das crianças.

⚠ CUIDADO

O gás hidrogênio produzido pelas baterias pode explodir se exposto a chamas e faíscas.

Mantenha chamas e faíscas longe da bateria. Nunca fume enquanto trabalhar próximo a bateria.

⚠ ATENÇÃO

Exceder a carga máxima da bateria pode reduzir sua vida útil. Nunca exceda a carga máxima da bateria.

REMOVENDO A BATERIA

Para remover a bateria, siga o procedimento abaixo.

1. Coloque a motocicleta apoiada no descanso lateral.
2. Remover o assento, referindo-se a seção TRAVADO ASSENTO.

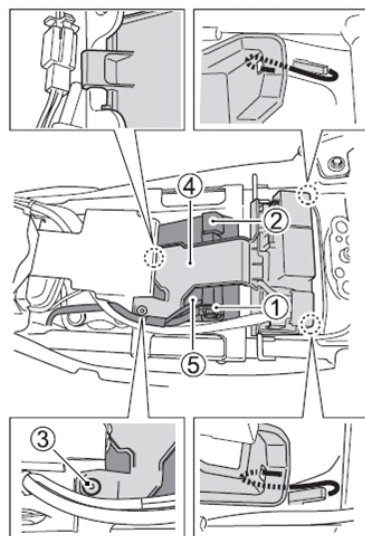

3 Desconectar o terminal (-) ①.

4 Remova a capa do terminal e desconecte o terminal (+) ②.

5 Remova o parafuso ③ empurre a bateria e a remova ④

6 Remova a bateria ⑤.

⚠ ATENÇÃO

Inverter os cabos da bateria pode danificar o sistema de carregamento na bateria.

Sempre conecte o cabo vermelho ao terminal (+), e o preto (ou com traço branco), levar o cabo ao terminal negativo(-).

⚠ CUIDADO

As baterias contém substâncias tóxicas incluindo o ácido sulfúrico. Podendo causar ferimentos para os seres humanos ou podendo poluir o meio ambiente.

Uma bateria deve ser eliminada ou reciclada conforme a lei, não sendo descartada como lixo doméstico comum. Certifique-se de não tombar a bateria quando você retirá-la do veículo. Caso contrário, o ácido sulfúrico pode escorrer e causar ferimentos.

NOTA:

- Escolha o mesmo fornecedor de baterias para a troca da mesma.
- Recarregue a bateria 1 vez por mês, se você ficar um longo tempo sem utilizar a moto.

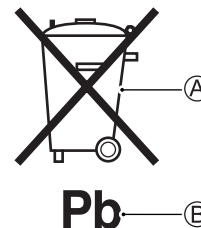

Este símbolo ① localizado na etiqueta da bateria indica que as baterias usadas devem ser recolhidas separadamente, diferentemente do lixo doméstico.

O símbolo Pb ② indica que a bateria contém mais de 0,004% de Chumbo.

Ao assegurar que a bateria utilizada é descartada ou reciclada corretamente, você ajuda a prevenir consequências negativas para o meio ambiente e para a saúde humana, que de outra forma poderia ser causada pelo

descarte inapropriado e manuseio da bateria. A reciclagem de materiais contribuirá para a conservação dos recursos naturais. Para informações mais detalhadas sobre descartes ou reciclagem das baterias, consulte o seu concessionário Suzuki.

FILTRO DE AR

O filtro de ar está localizado sob o tanque de combustível. Se o elemento vier a entupir de poeira, a resistência a entrada de ar aumentará resultando em perda de potência e aumento do consumo de combustível. Se pilotar em condições de muita poeira, o elemento do filtro de ar deve ser limpo ou trocado com maior frequência do que o estabelecido no plano de manutenção. Verifique e limpe o elemento do filtro de ar periodicamente de acordo com o procedimento a seguir:

⚠ CUIDADO

Operar o motor sem o elemento do filtro de ar permitirá que chamas vindas do motor saiam pelo filtro de ar ou que entre sujeira no motor. Isto pode causar fogo ou severos danos ao motor.

Nunca opere o motor sem o elemento do filtro de ar instalado adequadamente.

⚠ ATENÇÃO

Limpe ou troque o elemento do filtro de ar frequentemente se a motocicleta é utilizada em locais de muita poeira, umidade ou barro. O elemento do filtro de ar poderá entupir nestas condições e assim causar danos ao motor, reduzir o desempenho e aumentar o consumo de combustível. Limpe a caixa do filtro de ar e o elemento imediatamente caso entre água.

1. Retire o tanque de combustível como instruído na seção TANQUE DE COMBUSTÍVEL.

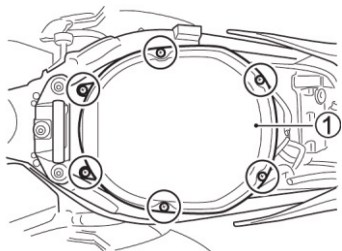

2. Retire os parafusos.
3. Levante a tampa do filtro de ar ①

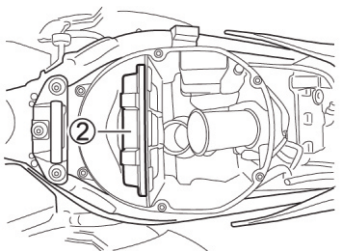

4. Retire o elemento do filtro de ar ②.
5. Inspeção a condição do elemento filtro de ar. Substitua o elemento de filtro de ar periodicamente.
6. Reinstale o elemento filtrante limpo ou o novo elemento filtrante na ordem inversa a da remoção. Certifique-se de que o elemento está posicionado corretamente e com a vedação adequada.

⚠ ATENÇÃO

Um rasgo no elemento filtrante permitirá que sujeira entre no motor, o que pode causar danos ao motor. Examine cuidadosamente o elemento filtrante quanto a rasgos durante a limpeza. Troque por um novo se o mesmo estiver rasgado.

⚠ ATENÇÃO

Falha ao posicionar o elemento filtrante adequadamente pode permitir que a sujeira passe. Isto causará danos ao motor. Certifique-se de instalar adequadamente o elemento filtrante.

NOTA: Tenha cuidado para não jogar água no filtro de ar durante a limpeza da moto.

Plugue de drenagem do filtro de ar
1. Retire o tanque de combustível como instruído na seção TANQUE DE COMBUSTÍVEL.

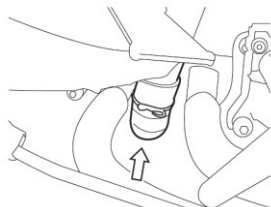

2. Retire o plugue e drene a água e o óleo no intervalo de manutenção periódica. O plugue de drenagem do filtro de ar está localizado abaixo do filtro de ar.

VELAS DE IGNIÇÃO

Remoção

Para remover as velas de ignição, siga o procedimento:

Dianteira

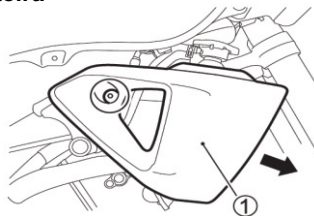

Direita

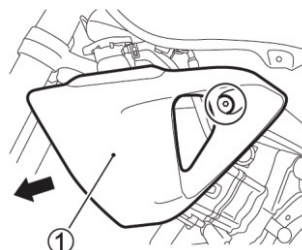

Esquerda

1. Retire os parafusos e remova o lado esquerdo e direito da carenagem ① do radiador.

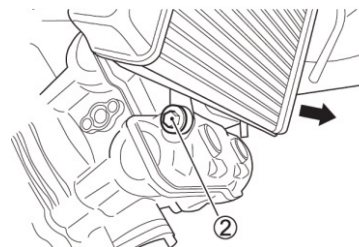

2. Retire o parafuso de fixação do radiador ② e deslize o radiador para frente.

NOTA: Não extraia a mangueira do radiador.

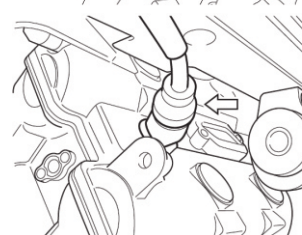
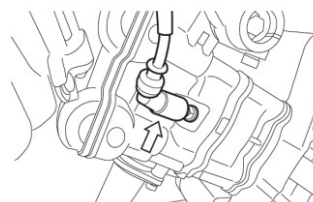

3. Puxe a capa da vela de ignição.
4. Retire a vela de ignição com a chave de vela de ignição.

NOTA: Cuidado para não danificar as aletas do radiador.

⚠ CUIDADO

O motor e o radiador podem estar quente o suficiente para queimá-lo. Aguarde até que o radiador e o motor estejam frios o suficiente para tocá-los com as mãos antes de começar este trabalho.

Traseira

1. Remova o tanque de combustível com a referência na sessão de REMOÇÃO DO TANQUE DE COMBUSTÍVEL.

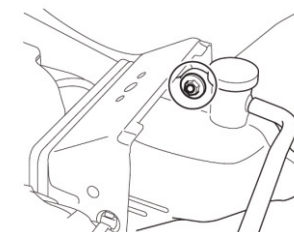

2. Remova o parafuso e puxe o reservatório.

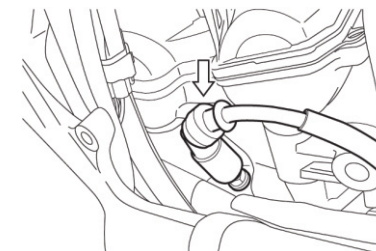

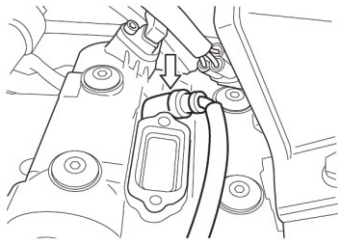

3. Puxe a capa da vela de ignição
4. Remova a vela de ignição com a chave de vela de ignição.

NOTA: Levante a capa da vela de ignição com uma chave de fenda se a mesma estiver difícil de remover com as mãos. Não puxe o cabo da vela de ignição.

⚠ ATENÇÃO

Sujeira pode danificar o motor se entrar pelo orifício de encaixe da vela de ignição.
Tampe o orifício de encaixe da vela de ignição sempre que removê-la.

INSPEÇÃO DAS VELAS DE IGNIÇÃO

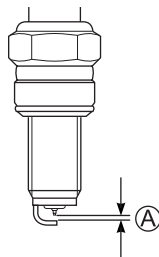

Ajuste a distância do eletrodo com 0,9 mm utilizando um calibrador de lâminas. Verificar o desgaste da vela de ignição, e se estiver fora do padrão substitua por uma nova.

Sempre que remover os depósitos de carbono, observe a coloração da porcelana de cada vela de ignição. Esta coloração indica se a vela de ignição é adequada ao tipo de uso. Um vela de ignição em condições normais deve apresentar a coloração marrom claro (bege). Se a vela de ignição estiver muito branca ou vitrificada, a mesma está operando em temperatura muito alta. Esta vela de ignição deve ser trocada por uma mais "fria".

Guia para troca das velas de ignição

⚠ ATENÇÃO

Uma vela de ignição inadequada pode ter um encaixe ou a faixa de temperatura incorretos para o motor. Isto pode causar danos severos ao motor os quais não serão cobertos pela garantia.
Use a vela listada à seguir. Consulte uma Concessionária Autorizada Suzuki J Toledo ou um mecânico qualificado se não tiver certeza de qual o tipo correto da vela a ser utilizado.

NGK	OBSERVAÇÕES
LMAR8BI-9	PADRÃO

NOTA: Esta motocicleta utiliza velas do tipo resistiva para evitar sobrecargas nas partes eletrônicas. O uso de velas impróprias pode causar interferência no sistema de ignição da sua motocicleta, resultando em problemas de performance. Utilize somente os modelos recomendados.

INSTALAÇÃO

ATENÇÃO

A instalação inadequada ou o aperto excessivo das velas de ignição podem danificar a rosca de alumínio do cabeçote.

Gire cuidadosamente a vela de ignição com as mãos na rosca até senti-la firme. Se a vela de ignição é nova, aperte-a com a chave de vela aproximadamente 1/2 volta, após o aperto com as mãos. Se você está reutilizando uma vela antiga, aperte-a com a chave de vela 1/8 de volta.

ATENÇÃO

Sujeira pode danificar o motor se entrar pelo orifício de encaixe da vela de ignição.
Cubra o orifício de encaixe da vela sempre que remover a vela de ignição.

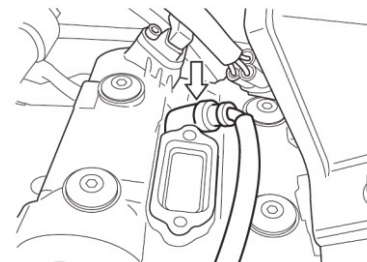

NOTA: Ao instalar a capa de vela da ignição, aponte a marca de seta da capa de vela, para o lado do escapamento.

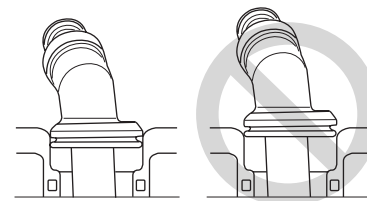

NOTA: Insira o cabo de vela até o final.

Remonte o radiador e aperte os parafusos de modo seguro.

MANGUEIRA DE COMBUSTÍVEL

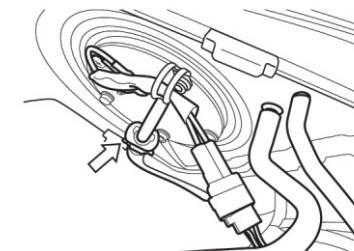

Inspeção a mangueira de combustível quanto a danos e vazamentos. Se algum destes defeitos forem encontrados, a mangueira de combustível deve ser trocada.

ÓLEO DE MOTOR

A longa duração do motor depende muito da seleção de um óleo de qualidade e também da sua troca periódica. Verificar diariamente o nível do óleo e trocar periodicamente são os dois itens mais importantes da manutenção a serem verificados.

VERIFICAÇÃO DO NÍVEL DO ÓLEO DO MOTOR

Siga o procedimento abaixo para inspecionar o nível do óleo.

1. Acione o motor e deixe-o funcionar por alguns minutos.
2. Desligue o motor e aguarde 3 minutos.

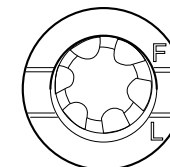

3. Segure a motocicleta verticalmente e inspecione o nível de óleo através da janela de inspeção do lado direito do motor.

⚠ ATENÇÃO

O nível de óleo do motor deve estar entre as marcas "L" (Baixo) e "F" (Completo), ou danos ocorrerão ao motor.

Verifique o nível de óleo, através do visor de inspeção, com a motocicleta posicionada verticalmente sobre um local plano antes de cada pilotagem.

TROCA DO FILTRO E DO ÓLEO DO MOTOR

Troque o óleo do motor e o filtro de óleo conforme tabela de manutenção. O óleo deve ser trocado quando o motor estiver quente para que o mesmo seja totalmente drenado do motor. Siga o procedimento.

1. Apóie a motocicleta sobre o descanso lateral.



2. Retire a tampa ① do bocal de alimentação.

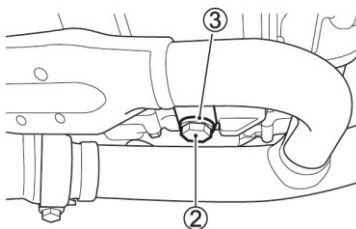

3. Retire o bujão de drenagem ② e a junta ③ da parte inferior do motor com uma ferramenta adequada, posicione um recipiente adequado embaixo do bujão e drene o óleo do motor.

⚠ CUIDADO

O óleo do motor e a curva do escapamento podem estar quente o suficiente para lhe queimar.

Aguarde até que o bujão de dreno e a curva do escapamento esfriem o suficiente para serem tocados com as mãos antes de drenar o óleo.

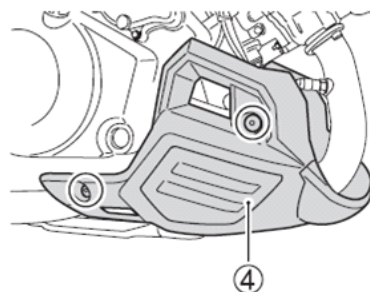

4. Remova os parafusos direito e esquerdo e remova as coberturas inferiores.

NOTA: Recicle ou desfaça-se adequadamente do óleo e do solvente usado.

5. Reinstale o bujão de dreno e a junta. Aperte o bujão firmemente com uma chave adequada.



Ferramenta de filtro de óleo (Código 09915-40620)

Disponível nas Concessionárias Autorizadas Suzuki J Toledo.

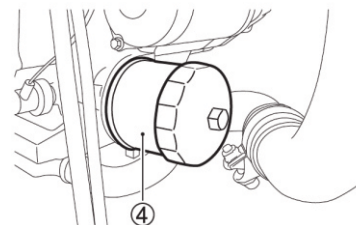

6. Gire o filtro de óleo ④ no sentido anti-horário com a chave de filtro de óleo "tipo capa" ou "tipo correia" do tamanho adequado.

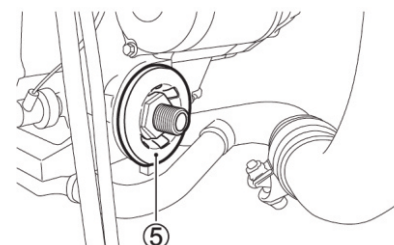

7. Enxugue a superfície ⑤ onde o novo filtro será assentado com um pano limpo.

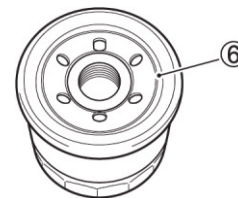

8. Espalhe uma fina camada de óleo de motor sobre a junta de borracha ⑤ do novo filtro de óleo.

9. Rosqueie o novo filtro com a mão até a junta do filtro entrar em contato com a superfície de montagem (uma pequena resistência deverá ser sentida).

⚠ ATENÇÃO

Usar um filtro de óleo com desenho ou rosca diferente do especificado pode causar vazamentos ou danos ao motor.

Use filtro de óleo original Suzuki ou um equivalente projetado para a sua motocicleta.

NOTA: O aperto adequado do filtro de óleo é importante para assegurar a posição correta da junta do filtro ao tocar a superfície de contato.

Indicador voltado para cima

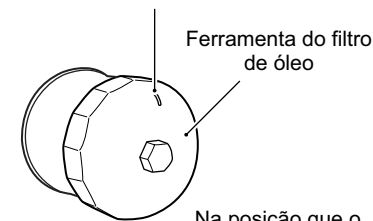

Na posição que o filtro tem o primeiro contato com a superfície de montagem.

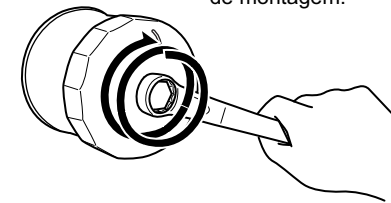

Aperte dando duas voltas.

10. Marque a posição central da marca topo da ferramenta de filtro tipo "capa" ou no filtro de óleo. Use uma ferramenta de filtro de óleo para dar duas voltas de aperto.

Torque de aperto do filtro de óleo:

20Nm (2,0 kgf-m, 14.5 lbf.ft)

11. Substituir a junta ③ por uma nova. Reinstale o bujão de dreno ② e a junta ③. Aperte o plug de segurança com uma chave. Adicione aproximadamente 3.100 ml de óleo novo para motor através do orifício de enchimento e coloque a tampa. Tenha certeza de sempre usar o óleo para motor especificado na seção RECOMENDAÇÕES DE COMBUSTÍVEL, ÓLEO DE MOTOR E LÍQUIDO DE ARREFECIMENTO.

NOTA: Cerca de 2.700 ml de óleo serão necessários, somente para a troca de óleo.

⚠ ATENÇÃO

Danos ocorrerão ao motor se você utilizar um óleo não especificado pela Suzuki.

Use o óleo especificado na seção RECOMENDAÇÃO DE COMBUSTÍVEL, ÓLEO E LÍQUIDO DE ARREFECIMENTO.

12. Ligue o motor (enquanto a moto está fora de uma superfície plana) e deixe em marcha lenta por três minutos.

13. Desligue o motor e aguarde alguns minutos. Verifique o nível de óleo novamente. O nível de óleo do motor pode ser inspecionado através do visor de óleo com a motocicleta verticalmente posicionada. Se o nível estiver abaixo da linha "F" (cheio), adicione óleo novo até alcançar a linha "F". Verifique se há vazamentos novamente.

NOTA: Se você não tem a ferramenta apropriada para a troca do filtro de óleo leve sua motocicleta a uma Concessionária Autorizada Suzuki J Toledo para efetuar este serviço.

MARCA LENTA

Inspeção a marcha lenta do motor. A rotação em marcha lenta deve estar entre 1.100 - 1.300 rpm quando o motor estiver aquecido.

AJUSTE DO CABO DO ACELERADOR

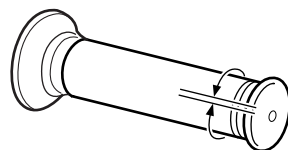
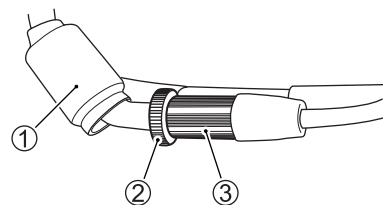

2.0 – 4.0 mm
(0.08 – 0.16 in)

Para ajustar a folga do cabo do acelerador:

1. Deslocar a capa ①.
2. Solte a contra porca ②.
3. Gire o ajustador ③ até que a manopla do acelerador tenha uma folga de 2,0-4,0 mm.
4. Aperte a contra porca ④.
5. Reinstalar a capa ①.

⚠ CUIDADO

O ajuste inadequado da folga do cabo do acelerador pode causar acelerações repentinas do motor ao se virar o guidão. Isto pode levar a perda de controle.

Ajuste a folga do cabo do acelerador de modo que a velocidade da marcha lenta não se altere com o movimento do guidão.

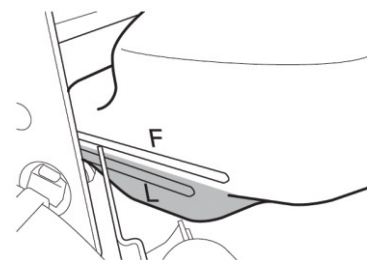

O líquido de arrefecimento deve sempre ser mantido entre as linhas "F" (Completo) e "L" (Baixo) no tanque do reservatório. Inspeção o nível com a motocicleta posicionada verticalmente antes de cada pilotagem. Se o líquido de arrefecimento estiver abaixo da linha "L" (Baixo), adicione a mistura correta do líquido da seguinte maneira.

1. Levante o tanque de combustível orientando-se pela seção REMOÇÃO DO TANQUE.

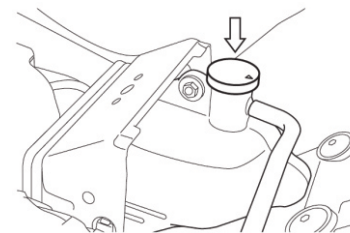

2. Retire a tampa do bocal de alimentação e adicione a solução de líquido de arrefecimento até o nível "F" (completo). Oriente-se pela seção RECOMENDAÇÃO DE COMBUSTÍVEL, ÓLEO E LÍQUIDO DE ARREFECIMENTO.

⚠ CUIDADO

O líquido de arrefecimento é prejudicial ou fatal se for ingerido ou inalado.

Nunca beba anti-congelante ou a solução de líquido de arrefecimento. Se ingeridos, não provoque vômito. Chame imediatamente um médico. Evite inalar névoa ou vapores; se forem inalados, vá para um lugar arejado. Se o líquido de arrefecimento entrar em contato com os olhos lave-os em água corrente e procure um médico. Lave as mãos após o manuseio. A solução pode ser venenosa para animais. Mantenha fora do alcance de crianças e animais.

NOTA: Adicionar água irá diluir o líquido de arrefecimento e reduzir sua eficiência. Adicione uma mistura 50:50 de anti-congelante e água.

Trocando o líquido de arrefecimento
A troca do líquido de arrefecimento deve ser realizada todo ano.

NOTA: Para encher o radiador e o tanque do reservatório são necessários 2.130 ml.

INSPEÇÃO DO RADIADOR

Inspeção as mangueiras do radiador e veja se existem rachaduras, danos ou vazamentos do líquido de arrefecimento do motor. Se os defeitos forem encontrados, recorra a um revendedor JTOLEDO SUZUKI para fazer a substituição da mangueira do radiador.

CORRENTE DE TRANSMISSÃO

Esta motocicleta tem uma corrente de transmissão contínua construída com materiais especiais. Ela não utiliza emenda mestre. Recomendamos que você leve sua motocicleta à uma Concessionária Autorizada Suzuki J Toledo caso a corrente precise ser substituída.

A condição e o ajuste da corrente de transmissão deve ser verificada todo dia antes de pilotar. Sempre siga as instruções de inspeção e manutenção da corrente de transmissão.

! CUIDADO

Pilotar com a corrente de transmissão em condições precárias ou ajustada inadequadamente pode resultar em acidente.

Inspecione, ajuste e mantenha a corrente de transmissão em condições adequadas antes de pilotar de acordo com esta seção.

INSPECIONANDO A CORRENTE DE TRANSMISSÃO

Quando inspecionar a corrente de transmissão, olhe os seguintes itens:

- Pinos soltos
- Roletes danificados
- Elos secos ou oxidados
- Elos retorcidos ou travados
- Desgaste excessivo
- Ajuste inadequado

Se você encontrar algum problema nas condições ou no ajuste da corrente de transmissão, corrija-os se você for habilitado para isso. Se necessário procure uma Concessionária Autorizada Suzuki J Toledo.

Danos na corrente de transmissão significa que o pinhão e a coroa também podem estar danificados. Inspecione os itens à seguir na coroa e no pinhão.

- Dentes excessivamente gastos
- Dentes quebrados ou danificados
- Porcas soltas na coroa ou no pinhão.

Se você encontrar alguns destes problemas na coroa ou no pinhão, consulte uma Concessionária Autorizada Suzuki J Toledo.

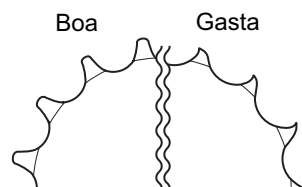

NOTA: A coroa e o pinhão devem ser inspecionados quanto ao desgaste ao se instalar uma nova corrente de transmissão e devem ser substituídos quando necessário.

LIMPEZA E LUBRIFICAÇÃO DA CORRENTE DE TRANSMISSÃO

Esta corrente de transmissão tem anéis o-rings que selam permanentemente a graxa em seu interior. Limpe e lubrifique a corrente de transmissão periodicamente como mostrado à seguir:

1. Remover a sujeira e poeira da corrente de transmissão. Tenha cuidado para não danificar o anel de vedação.
2. Limpe a corrente de transmissão com um limpador de corrente selado ou água e detergente neutro.

! ATENÇÃO

A limpeza da corrente de transmissão de forma inadequada pode danificar os anéis de vedação e arruinar a corrente de transmissão.

- Não use um solvente volátil, como diluente de tintas, querosene e gasolina
- Não use produtos de limpeza de alta pressão para limpar a corrente de transmissão.
- Não use escova de aço para limpar a corrente de transmissão.

3. Use uma escova macia para limpar a corrente de transmissão. Tenha cuidado para não danificar o anel de vedação, embora usando uma escova macia.

4. Limpe com água e detergente neutro.

5. Lubrifique com lubrificante para corrente de transmissão de moto ou óleo de alta viscosidade.

! ATENÇÃO

Alguns lubrificantes de corrente possuem solventes e aditivos os quais podem causar danos aos anéis o-rings. Utilize somente lubrificantes próprios para corrente de transmissão com anéis o-rings.

6. Lubrifique a frente e atrás das placas da corrente de transmissão.

7. Limpe o excesso de lubrificante após lubrificar toda a corrente de transmissão.

AJUSTE DA CORRENTE DE TRANSMISSÃO

Ajuste a folga da corrente de transmissão conforme especificação. A corrente de transmissão pode precisar de ajuste mais freqüentes do que o

indicado na manutenção periódica dependendo das condições de pilotagem.

! CUIDADO

A folga excessiva da corrente pode fazer com que a mesma salte fora dos dentes da coroa, resultando em acidentes ou sérios danos a motocicleta.

Inspecione e ajuste a folga da corrente de transmissão antes de cada pilotagem.

Para ajustar a corrente de transmissão, siga o procedimento:

1. Apóie a motocicleta sobre o descanso lateral.

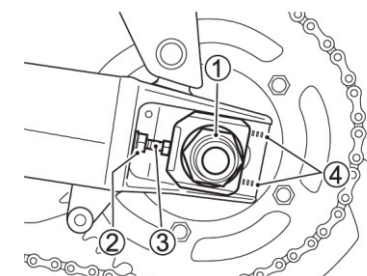

2. Solte a porca ① do eixo.

3. Solte a contra-porca ② (direita e esquerda).

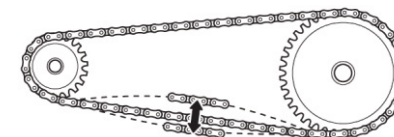

20 – 30 mm
(0.8 – 1.2 in)

4. Ajuste a folga da corrente de transmissão girando os parafusos ajustadores ③ para a direita ou esquerda. Ao mesmo tempo em que a corrente é ajustada, a coroa deve ser mantida em perfeito alinhamento com o pinhão. Para auxiliá-lo na realização deste procedimento, existem marcas de referência ④ na balança traseira e em cada ajustador da corrente, os quais deverão estar alinhados entre si como referência em ambos os lados.

5. Aperte a contra-porca ② (direita e esquerda).

6. Aperte a porca ① do eixo.

7. Verifique novamente a folga da corrente após o aperto e reajuste se necessário.

EMBREAGEM

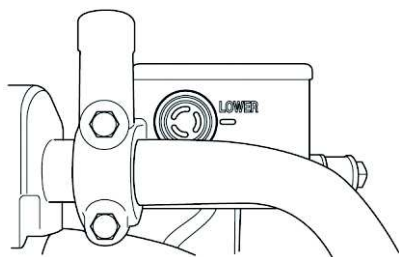

O mecanismo de embreagem desta motocicleta é acionado hidráulicamente. Não há nenhum ajuste que precise ser feito no sistema. Porém, inspecione o sistema antes de pilotar para ter certeza que está em condições adequadas de funcionamento.

- Verifique o nível do fluido no reservatório, esse deve estar acima

⚠ CUIDADO

O fluido é prejudicial ou fatal se ingerido, e prejudicial se entrar em contato com a pele ou olhos.

Se ingerido, não induza ao vômito. Chame imediatamente um médico. Se entrar em contato com os olhos, lave-os imediatamente e procure um médico. Lave-se completamente após o manuseio. O fluido pode ser venenoso para animais. Mantenha longe do alcance de crianças e animais.

⚠ ATENÇÃO

Derramar o fluido de embreagem pode danificar as superfícies pintadas e peças plásticas. Evite derramar o fluido de embreagem ao completar o reservatório. Enxugue imediatamente qualquer derramamento.

⚠ CUIDADO

Falha ao manter o reservatório do fluido de embreagem cheio com o adequado fluido pode ser perigoso. A embreagem poderá não funcionar corretamente sem a quantidade e o tipo apropriado de fluido. Isso poderá ocasionar acidentes.

Inspeccione o nível do fluido de embreagem antes de cada pilotagem. Use somente o FLUIDO ESPECIAL (DOT4)

Nunca use ou misture diferentes tipos de fluido de embreagem. Se houver freqüente perda de fluido, leve sua motocicleta a uma Concessionária Autorizada Suzuki J Toledo ou a um mecânico qualificado para inspeção.

FREIOS

Esta motocicleta utiliza freios à disco na dianteira e na traseira. O funcionamento correto do sistema de freio é vital para uma pilotagem segura. Certifique-se de executar as inspeções requeridas para o freio conforme o programado.

⚠ CUIDADO

Falha ao inspecionar e conservar os freios aumentam as chances de acidentes.

Inspeccione o sistema de freio antes de cada pilotagem de acordo com a seção INSPEÇÃO ANTES DE PILOTAR. Siga o PLANO DE REVISÕES para conservar o sistema de freio de sua motocicleta.

FLUIDO DE FREIO

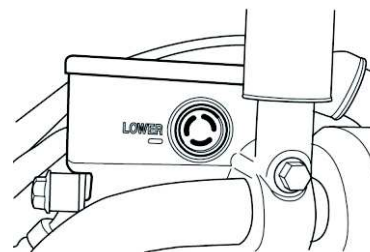

FRENTE

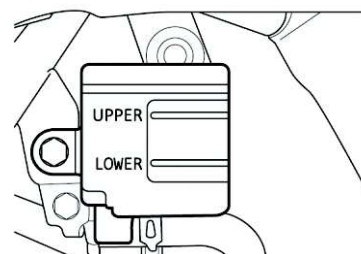

ATRAS

Verifique o nível do fluido de freio nos reservatórios dianteiro e traseiro. Inspeccione o desgaste da pastilha de freio e vazamentos.

⚠ CUIDADO

O fluido de freio é prejudicial ou fatal se ingerido, e prejudicial se entrar em contato com a pele ou olhos.

Se ingerido, não induza ao vômito. Chame imediatamente um médico. Se entrar em contato com os olhos, lave-os imediatamente e procure um médico. Lave as mãos após o manuseio. O fluido pode ser venenoso para animais. Mantenha longe do alcance de crianças e animais.

Recomendação: Usamos nossa linha de montagem e recomendamos o fluido de freio da Motul. MOTUL DOT 3&4.



⚠ ATENÇÃO

Derramar o fluido de freio pode danificar as superfícies pintadas e peças plásticas. Evite derramar o fluido de freio ao completar o reservatório. Limpe imediatamente qualquer derramamento.

PASTILHAS DE FREIO

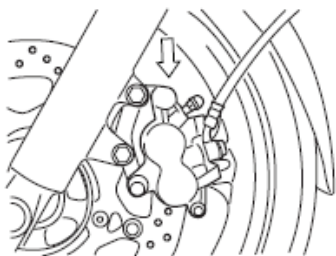

DIANTEIRO

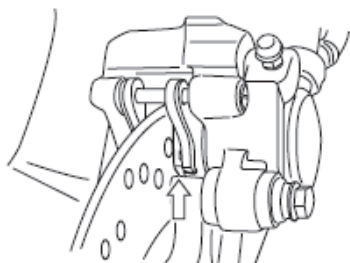

TRASEIRO

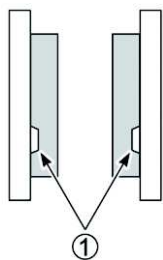

Inspeção as pastilhas dianteiras e traseiras, verificando se o desgaste não está abaixo da marca limite ①. Se as pastilhas estiverem desgastadas abaixo da marca limite as mesmas devem ser substituídas por pastilhas novas em uma Concessionária Autorizada Suzuki J Toledo.

⚠ CUIDADO

Pilotar com as pastilhas de freio gastas reduzirá o desempenho da frenagem e aumentará a chance de acidente.

Inspeção o desgaste das pastilhas antes de cada pilotagem. Leve sua motocicleta a uma Concessionária Autorizada Suzuki J Toledo ou a um mecânico qualificado para trocar as pastilhas de freio se alguma delas estiver gasta abaixo do limite.

⚠ CUIDADO

Falha ao assentar as pastilhas de freio após seu reparo ou troca podem causar baixo desempenho de frenagem e conseqüentemente acidentes.

Antes de pilotar, bombeie o freio repetidamente até que as pastilhas sejam pressionadas contra os discos de freio, e o curso e a firmeza adequados do manete/ pedal estejam restabelecidos.

NOTA: Nunca acione o manete/ pedal de freio com as pastilhas removidas. É muito difícil empurrar os pistões de volta e pode resultar em vazamento de fluido de freio.

⚠ CUIDADO

Trocar somente uma das pastilhas pode resultar em uma frenagem desigual.

Sempre troque o par de pastilhas.

AJUSTE DO PEDAL DE FREIO TRASEIRO

O pedal de freio traseiro deve ser sempre ajustado adequadamente ou a pastilha irá friccionar no disco de freio, causando danos às pastilhas e à superfície do disco de freio. Ajuste a posição do pedal de freio da seguinte maneira:

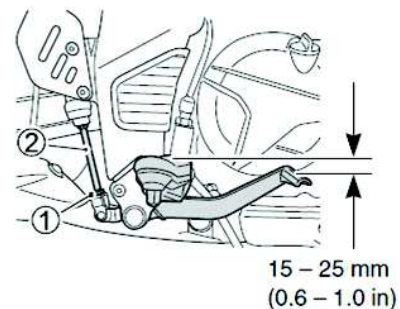

1. Solte a contra porca (1), e gire o interruptor (2) para ajustar o pedal 20 - 30 mm abaixo da face superior da pedaleira.
2. Aperte novamente contra-porca ① para fixar o interruptor ② na posição correta.

⚠ ATENÇÃO

Um ajuste incorreto do pedal de freio pode forçar as pastilhas à friccionarem no disco continuamente, causando danos às pastilhas e ao disco. Siga os passos desta seção para ajustar o pedal de freio corretamente.

INTERRUPTOR DA LUZ DO FREIO TRASEIRO

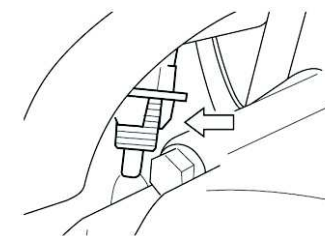

Para ajustar o interruptor da luz do freio traseiro, levante ou abaixe o interruptor para que a luz de freio acenda com um simples toque no pedal de freio.



PNEUS

! CUIDADO

Falha ao efetuar o amaciamento dos pneus pode causar derrapagem e perda de controle.

Tenha extremo cuidado quando pilotar com pneus novos. Execute um amaciamento adequado dos pneus como orientado na seção **AMACIAMENTO** e evite acelerações, curvas e freadas bruscas nos primeiros 160 km.

! CUIDADO

Falha ao seguir estas instruções pode resultar em acidente devido a falha dos pneus. Os pneus formam o elo principal de ligação entre a motocicleta e o solo.

Siga estas instruções:

- Verifique a condição e a pressão do pneu, e ajuste a pressão antes de cada pilotagem.
- Evite sobrecarregar sua motocicleta.
- Substitua o pneu quando o desgaste atingir o limite, ou se houver cortes ou rachaduras.
- Sempre utilize pneus do tipo e dimensões especificados neste manual.
- Balanceie as rodas após instalar um novo pneu.
- Leia esta seção do manual atentamente.

PRESSÃO E CARGA NOS PNEUS

A pressão e carga nos pneus são fatores muito importantes. Sobrecarregar seus pneus pode conduzir a falhas no pneu e perda de controle. Verifique a pressão dos pneus diariamente, e certifique-se de que a pressão está de acordo com a

tabela a seguir. A pressão dos pneus deve ser verificada a ajustada somente antes de pilotar, uma vez que ao rodar com os pneus, os mesmos aquecerão e provocarão e aumento da leitura da pressão.

Pneus com baixa pressão dificultam a execução de curvas e podem resultar em um desgaste prematuro dos mesmos. Pneus com alta pressão reduzem a superfície de contato com o solo, o que pode contribuir para derrapagem e perda de controle.

PRESSÃO DOS PNEUS FRIOS

Carga \ Pressão	Piloto	Piloto e passageiro
Dianteiro	36 psi 2,50 kgf/cm ² 250 kPa	36 psi 2,50 kgf/cm ² 250 kPa
Traseiro	42 psi 2,90 kgf/cm ² 290 kPa	42 psi 2,90 kgf/cm ² 290 kPa

NOTA: Quando detectar quedas na pressão dos pneus, verifique a presença de pregos ou outras perfurações, ou danos na borda da roda. Pneus sem câmara as vezes perdem pressão gradativamente quando perfurados.

TIPO E CONDIÇÕES DO PNEU

A condição e o tipo adequado de pneu afeta o desempenho da motocicleta. Cortes ou rasgos nos pneus podem conduzir falhas do pneu e perda de controle. Pneus gastos estão suscetíveis à perfurações e subsequente perda de controle. Pneus gastos também afetam o perfil do pneu, alterando as características de dirigibilidade da motocicleta.

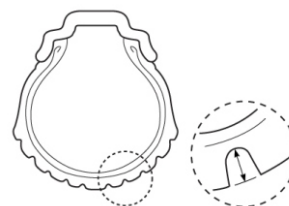

Verifique as condições diariamente antes de pilotar. Substitua os pneus se apresentarem evidências de danos, como rachaduras ou rasgos, ou se a profundidade do sulco do pneu estiver menor do que 1,6 mm para o dianteiro e menor do que 2,0 mm para o traseiro.

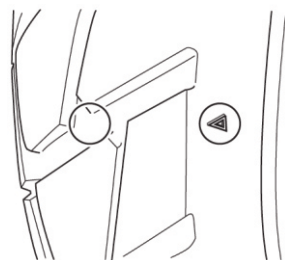

NOTA: A marca do triângulo indica o local onde as barras de desgaste estão moldadas no pneu. Quando a barra de desgaste entra em contato com o solo, indica que o limite de desgaste do pneu foi alcançado.

Quando trocar um pneu, tenha certeza de trocá-lo por um pneu de mesmo tipo e dimensões como listado a seguir. Se você utilizar um pneu de tipo e dimensões diferentes, a dirigibilidade da motocicleta pode ser afetada, possivelmente resultando em perda de controle da motocicleta.

Medida	110/80 R19 M/C 59 V	150/70 R17 M/C 69V
Tipo	BRIDGESTONE BW-501 RADIAL J	BRIDGESTONE BW-502 RADIAL J

! CUIDADO

Falha ao seguir estas instruções sobre pneus sem câmara pode resultar em acidentes devido a falhas dos pneus. Pneus sem câmara requerem procedimentos de revisão diferente dos usados para os pneus com câmara.

- Pneus sem câmara requerem um selo hermético entre o aro da roda e o lábio do flanco do pneu. Ferrros especiais e protetores de borda ou um equipamento específico devem ser utilizados para remover e instalar os pneus, prevenindo que o pneu ou a borda da roda sejam danificados podendo causar vazamentos de ar.
- Repare perfurações em pneus sem câmara removendo-o e aplicando um remendo interno.
- Não utilize um reparo externo para perfurações, uma vez que os mesmos podem se soltar devido as forças exercidas sobre o pneu durante uma curva.
- Após reparar um pneu, não exceda 80 km/h nas primeiras 24 horas e 130 km/h depois disso. Isto serve para evitar o aumento excessivo da temperatura, o que pode resultar em falha no reparo e esvaziamento do pneu.
- Substitua o pneu, se este estiver perfurado na banda lateral, ou se a perfuração na banda central for maior do que 6 mm. Estas perfurações não podem ser reparadas adequadamente.

⚠ CUIDADO

Balanceamento, instalações ou reparos inadequados podem causar perda de controle ou reduzir a vida útil do pneu.

- Solicite a uma Concessionária Autorizada Suzuki J Toledo ou a um mecânico qualificado para efetuar o reparo, troca ou balanceamento, porque serão necessárias ferramentas especiais e experiência.
- Instale os pneus de acordo com a direção de rotação, demonstradas por setas na banda lateral do pneu.

RODAS RAIADAS (V-STROM 650 XT)

INSPEÇÃO NA BORDA DA RODA

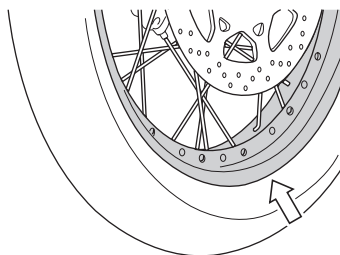

Verifique se há algum dano como rachadura, deformação ou aro danificado.

⚠ CUIDADO

Se o aro estiver danificado pode causar instabilidade na pilotagem e vazamento de ar do pneu, podendo causar acidente.

Se qualquer dano for encontrado, troque o aro danificado por um novo. Nunca reutilize o aro que foi danificado.

INSPEÇÃO NOS RAIOS

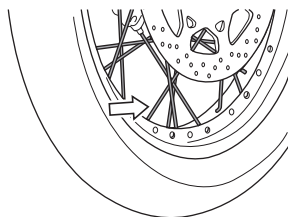

Checar a tensão dos raios para verificar o aperto dos mesmos. A tensão pode ser verificada ao pressioná-los com uma pequena barra de metal. Se algum raio estiver solto, o som será monótono. Para apertar os raios corretamente, aperte-os igualmente com um torque específico. Frouxo demais ou apertado demais, pode causar tensão diferente nos raios e resultar em distorção do aro da roda. Consulte uma concessionária autorizada Jtoledo Suzuki para que esse serviço seja realizado.



⚠ CUIDADO

Balanceamento, instalações ou reparos inadequados podem causar perda de controle ou reduzir a vida útil do pneu.

- Solicite a uma Concessionária Autorizada Suzuki J Toledo ou a um mecânico qualificado para efetuar o reparo, troca ou balanceamento, porque serão necessárias ferramentas especiais e experiência.
- Instale os pneus de acordo com a direção de rotação, demonstradas por setas na banda lateral do pneu.

DESCANSO LATERAL / INTERRUPTOR DE SEGURANÇA DA IGNIÇÃO

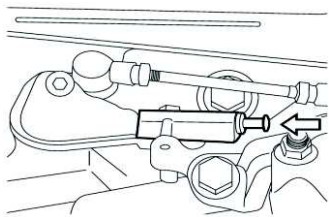

Verifique se o descanso lateral / interruptor de segurança da ignição está funcionando adequadamente como orientado a seguir.

1. Sente sobre a motocicleta na posição normal de pilotagem, com o descanso lateral recolhido.

2. Engate a primeira marcha, segure a embreagem acionada e dê partida no motor.

3. Com a embreagem acionada, abaixe o descanso lateral.

Se o motor parar de funcionar enquanto o descanso lateral é abaixado, então o descanso lateral / interruptor de segurança da ignição está funcionando adequadamente. Se o motor continuar a funcionar com o descanso lateral abaixado e a transmissão engatada, então o descanso lateral / interruptor de segurança da ignição não está funcionando adequadamente. Leve sua motocicleta a uma Concessionária Autorizada Suzuki J Toledo.

⚠ CUIDADO

Se o descanso lateral / interruptor de segurança da ignição não estiver funcionando adequadamente, será possível pilotar a motocicleta com o descanso lateral abaixado. Isto poderá interferir no controle de pilotagem ao se fazer uma curva para a esquerda. Certifique-se que o descanso lateral / interruptor de segurança da ignição está funcionando adequadamente antes de pilotar. Verifique se o descanso lateral está totalmente recolhido antes de conduzir a motocicleta.

REMOÇÃO DA RODA DIANTEIRA

1. Apóie a motocicleta sobre o descanso lateral.

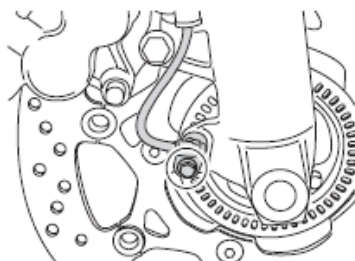

2. Remova o sensor de velocidade da roda da frente retirando o parafuso indicado.

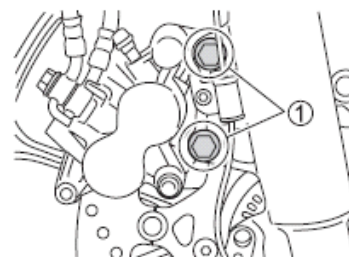

3. Remova as pinças de freio do garfo dianteiro removendo os dois parafusos ① de fixação de cada pinça.

NOTA: Nunca aperte o manete de freio com as pinças removidas. É muito difícil forçar as pastilhas de volta à pinça e isto poderá resultar em vazamento de fluido de freio.



4. Remova a porca ② do eixo.
5. Solte os parafusos do suporte do eixo ③.
6. Remova o eixo da roda ④.
7. Coloque um suporte ou equipamento equivalente sob a balança traseira para ajudar a estabilizar a parte traseira da motocicleta.
8. Posicione cuidadosamente um macaco hidráulico sob a curva do

escapamento e levante até que a roda dianteira esteja ligeiramente sem contato com o solo.

⚠ ATENÇÃO

Um macaco hidráulico inadequado pode causar danos à carenagem ou ao filtro. Não apóie o macaco na parte inferior da carenagem ou no filtro de óleo quando suspender a motocicleta.

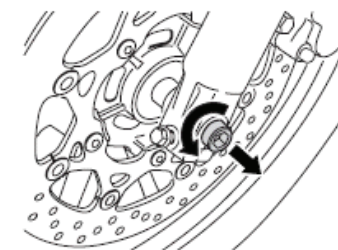

9. Tire totalmente o eixo da roda.

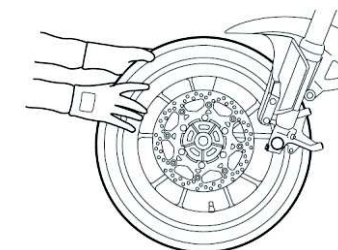

10. Deslize a roda dianteira para a frente.
11. Para instalar a roda novamente, inverta a seqüência descrita acima.
12. Após instalar a roda, acione o freio várias vezes para restaurar seu adequado funcionamento.

⚠ CUIDADO

Falha ao assentar as pastilhas de freio após a instalação da roda pode causar baixo desempenho na frenagem e pode resultar em acidentes.

⚠ CUIDADO

Ante de pilotar, “bombeie” o freio repetidamente até que as pastilhas sejam pressionadas contra os discos, e o curso e a firmeza do manete/ pedal de freio sejam restabelecidos. Verifique também se a roda está girando livremente.

⚠ CUIDADO

Instalar a roda dianteira com a direção de giro invertida pode ser perigoso. O pneu desta motocicleta é direcional. Portanto, a motocicleta poderá ter sua dirigibilidade afetada se a roda for instalada incorretamente.

Instale a roda dianteira na direção especificada, como indicado pelas setas na banda lateral do pneu.

⚠ CUIDADO

Falha ao apertar parafusos e porcas adequadamente podem ocasionar acidentes.

Aperte parafusos e porcas conforme as especificações. Se não tem certeza de como proceder, leve sua motocicleta a uma Concessionária Autorizada Suzuki J Toledo.

Torque de aperto do parafuso do eixo dianteiro:

100 N.m (10,0 kgf.m)

Torque de aperto do parafuso do suporte do eixo dianteiro:
23 N.m (2,3 kgf.m)

Torque de aperto do parafuso de fixação da pinça do freio dianteiro:
39 N.m (3,9 kgf.m)

NOTA: Cuidado para não danificar o retentor do óleo quando instalar a roda dianteira.

REMOÇÃO DA RODA TRASEIRA

⚠ CUIDADO

O escapamento quente pode lhe queimar. O escapamento estará quente o suficiente para lhe queimar mesmo após desligar o motor.

Espere até que o escapamento esfrie para evitar queimaduras.

⚠ ATENÇÃO

Remoção da roda traseira sem o uso de um suporte pode resultar em queda da sua moto e ser danificada.

Não tente a remoção da roda traseira na estrada. Apenas remova a roda traseira em uma instalação de manutenção devidamente equipada usando um acessório de suporte de serviço.

1. Apóie a motocicleta sobre o descanso lateral.

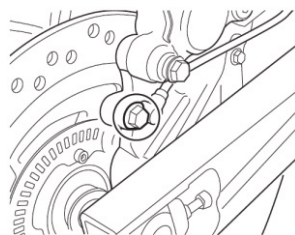

2. Remova o sensor de velocidade da roda traseira retirando o parafuso indicado.

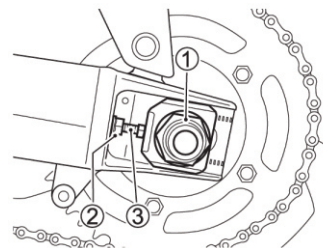

3. Remova a porca ① do eixo da roda.

4. Coloque um suporte ou equipamento equivalente sob a balança traseira para levantar levemente a roda traseira do solo.

5. Solte a contra-porca ② (direita e esquerda). Gire as porcas ajustadoras ③ no sentido horário (direita e esquerda).

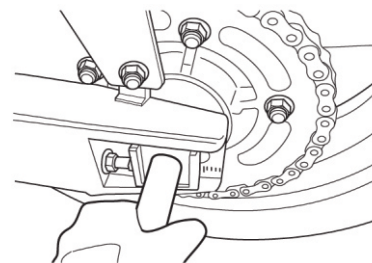

6. Retire o eixo da roda traseira.

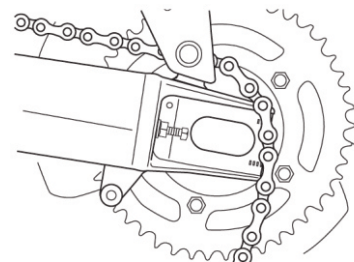

7. Com a roda movida para frente, remova a corrente de transmissão e a coroa.

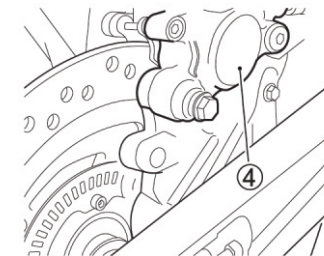

8. Remova a pinça de montagem ④ do freio traseiro.

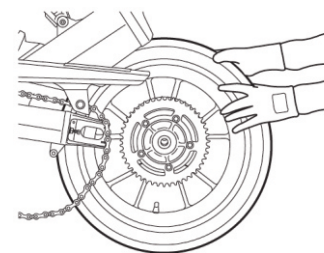

NOTA: Nunca acione o pedal do freio traseiro com a roda traseira removida. Será muito difícil forçar as pastilhas de volta às pinças.

10. Para reinstalar a roda traseira, inverta a seqüência de desmontagem.

11. Ajuste a folga da corrente.

12. Após instalar a roda, acione o pedal de freio várias vezes e então verifique se a roda está girando livremente.

⚠ CUIDADO

Falha ao ajustar a corrente de transmissão e ao apertar parafusos e porcas adequadamente pode causar um acidente.

- Ajuste a corrente de transmissão como orientado na seção AJUSTE DA CORRENTE DE TRANSMISSÃO, após instalar a rodatraseira.
- Aperte parafusos e porcas conforme especificado. Se você não tem certeza de como proceder, leve sua motocicleta a uma Concessionária Autorizada Suzuki J Toledo.

⚠ CUIDADO

Falha ao assentar as pastilhas de freio após a instalação da roda pode causar baixo desempenho na frenagem e resultar em acidentes.

Antes de pilotar, “bombeie” o freio repetidamente até que as pastilhas sejam pressionadas contra os discos, e o curso e a firmeza do manete/pedal de freio sejam restabelecidos. Verifique também se a roda está girando livremente.

SUBSTITUIÇÃO DE LÂMPADAS

A potência em Watts (W) de cada lâmpada é apresentada na tabela a seguir. Quando substituir uma lâmpada queimada, sempre utilize exatamente uma de mesma potência. Utilizando uma lâmpada diferente do especificado poderá resultar em sobrecarga do sistema elétrico ou sua queima prematura.

⚠ ATENÇÃO

Utilizar uma lâmpada com a potência errada pode causar danos ao sistema elétrico e reduzir a vida útil da lâmpada. Sempre utilize a lâmpada especificada.

Farol	Farol Alto 12V 65 W H9 Farol Baixo 12V 55 W H7
Luz de posição	12V 5W
Luz de seta	12V 21W
Luz da placa de licença	12V 5W

LUZ DO FAROL / POSIÇÃO DA LUZ

Para substituir a lâmpada do farol e ajustar a posição, siga os seguintes passos:

Para remover o painel de instrumentos:

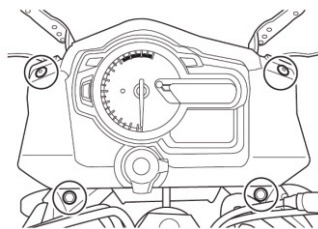

1. Remova os parafusos e os fixadores.

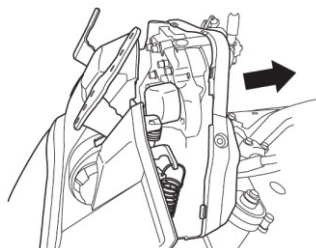

2. Mova o painel de instrumento na direção apontada pela seta.
3. Desconecte o acoplador.
4. Para instalar o conjunto do painel de instrumentos, inverta a seqüência listada.

FAROL ALTO LÂMPADA DO FAROL ALTO

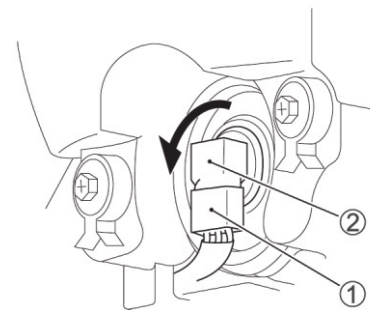

1. Desconecte o conector ①. Gire o conjunto ② no sentido anti-horário e retire-o.

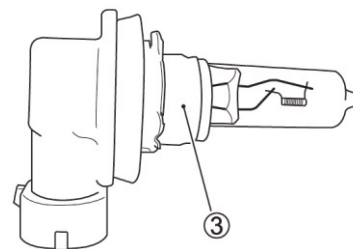

2. Retire a lâmpada ③ do soquete.

⚠ ATENÇÃO

A oleosidade da sua pele pode danificar a lâmpada, ou encurtar sua vida útil. Ao manusear a lâmpada, use um pano limpo.

LÂMPADA FAROL BAIXO

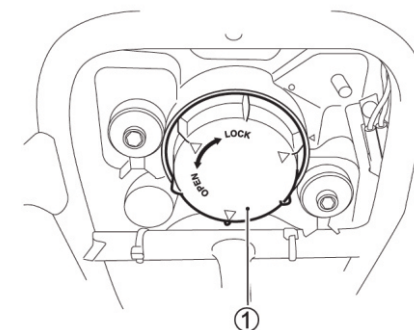

1. Gire a capa no sentido anti-horário e remova-a.

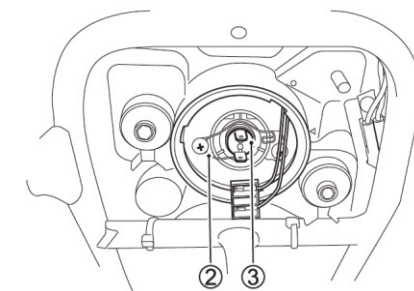

2. Solte a mola do suporte da lâmpada ② e retire a lâmpada ③.

⚠ ATENÇÃO

A oleosidade da sua pele pode danificar a lâmpada, ou encurtar sua vida útil. Ao manusear a lâmpada, use um pano limpo.

LUZ DE POSIÇÃO

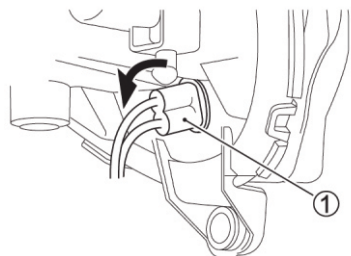

1. Gire o soquete ① no sentido anti-horário e remova-o.

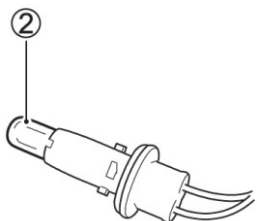

2. Retire a lâmpada ② do soquete.

AJUSTE DO FAROL

O farol pode ser ajustado para direita, esquerda, para cima ou para baixo quando necessário.

Farol Alto

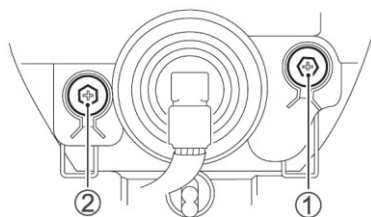

Farol Baixo

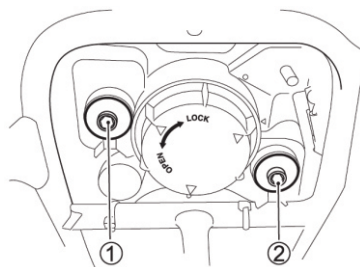

Para ajustar o farol para cima ou para baixo:

Gire o ajustador ① no sentido horário ou anti-horário.

Para ajustar o farol para direita ou esquerda:

Gire o ajustador ② no sentido horário ou anti-horário.

NOTA: Para ajustar o farol, ajuste primeiramente na posição direita e esquerda e depois para cima e para baixo.

LUZ DE SETA

Para trocar a lâmpada da seta, siga o procedimento:

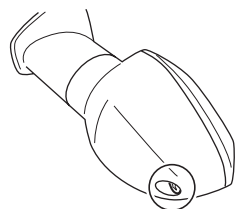

1. Remova o parafuso e retire a lente.

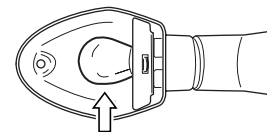

2. Pressione a lâmpada girando-a para a esquerda e depois retire-a.

⚠ ATENÇÃO

Apertar os parafusos das lentes excessivamente pode resultar em uma lente quebrada. Aperte os parafusos somente até eles ficarem justos.

LUZ DA PLACA DE LICENÇA

Para substituir as lâmpadas, siga o procedimento.

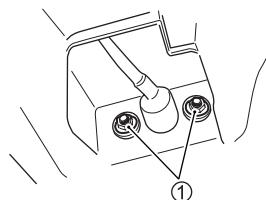

1. Remova as porcas ①.

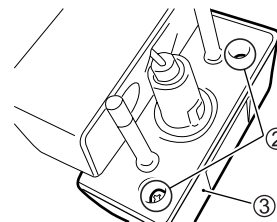

2. Retire os parafusos ② e retire para fora da tampa com a lente ③.

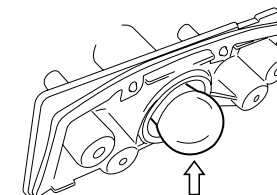

3. Pressione a lâmpada, e gire-a para esquerda enquanto pressionada. Retire a lâmpada.

4. Para recolocá-la, pressione-a para dentro e gire-a para a direita.

FUSÍVEIS



O fusível principal está localizado sob o assento. Um fusível reserva de 30A está localizado na caixa de fusíveis.

HEAD-LO 15A	ABS-MOTOR 25A
HEAD-HI 15A	ABS-VALVE 15A
	FUEL 10A
IGNITION 10A	FAN 15A
SIGNAL 15A	(DIODE)
P-SOURCE 3A	

Os fusíveis estão localizados sob o assento. São fornecidos dois fusíveis reservas, um de 10A e outro de 15A, outro 3A e 25 A dentro da caixa de fusíveis.

LISTA DE FUSÍVEIS

- **Fusível Principal (MAIN)-30A**

Protege os indicadores, luzes de seta, luz de posição, luz de freio e luz da placa de licença.

- **Fusível Farol Alto (HEAD-HI)-15A**

Protege o farol alto e o indicador do farol alto.

- **Fusível Farol Baixo (HEAD-LO)-15A**

Protege o farol baixo.

- **Fusível Combustível (FUEL)-10A**

Protege a ECM, controle de marcha lenta, luzes do painel de instrumentos, Velocímetro, bomba de combustível e injeção eletrônica de combustível.

- **Fusível Ignição (IGNITION)-10A**

Protege o sensor de oxigênio, ECM, solenóide, relê da bomba de combustível, relê de partida e bobina de ignição.

- **Fusível Sinal (SIGNAL)-15A**

Protege as luzes das setas, a lanterna traseira, freio, iluminação da placa, indicadores e luzes do painel de instrumentos.

- **Fusível Ventoinha (FAN)-15A**

Protege a ventoinha de refrigeração do motor.

- **Fusível ABS (ABS MOT) -25A**

Protege o sistema de ABS

- **Fusível ABS (ABS Valve)-15A**

Protege as válvulas de sistema de ABS

- **Fonte de Alimentação (P-SOURCE) -3A**

Protege a fonte de alimentação.

MANETE DO FREIO DIANTEIRO

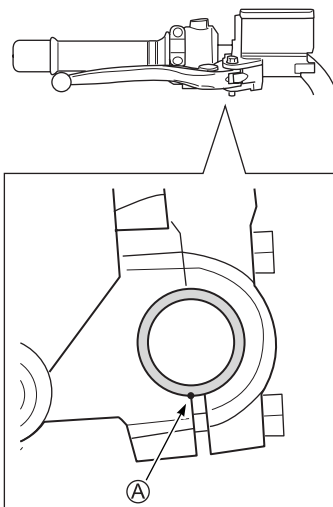

Alinha a marca ponto do guidador com a superfície de acoplamento do manete **A**.

MANETE DE EMBREAGEM

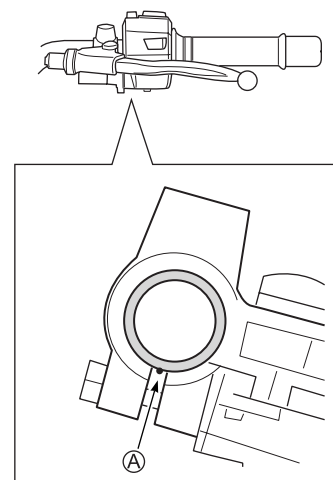

Alinha a marca ponto do guidador com a superfície de acoplamento do manete **A**.

LOCALIZAÇÃO E CORREÇÃO DE PROBLEMAS

Este guia o ajudará a encontrar a causa de algumas reclamações costumeiras.

⚠ ATENÇÃO

Falha ao corrigir um problema corretamente pode causar danos em sua motocicleta. Reparos ou ajustes inadequados podem danificar sua motocicleta ao invés de consertá-la. Tais danos podem não ser cobertos pela garantia. Se você não tem certeza de como proceder, consulte uma Concessionária Autorizada Suzuki J Toledo ou um mecânico qualificado.

VERIFICAÇÃO DO FORNECIMENTO DE COMBUSTÍVEL

Se o display do indicador de injeção de combustível mostrar "FI", indicando sinais de problemas no sistema de injeção de combustível, leve sua motocicleta a uma Concessionária Autorizada Suzuki J Toledo. Consulte a seção PAINEL DE INSTRUMENTOS para explicações sobre o indicador do sistema de injeção de combustível. Se o display não indicar "FI", verifique se existe combustível suficiente no tanque. Se o display não indicar "FI" e há combustível suficiente, o sistema de ignição deve ser verificado.

VERIFICAÇÃO DO SISTEMA DE IGNIÇÃO

1. Remova as velas de ignição e reaperte-as nos supressores.

2. Enquanto segura a vela de ignição firmemente contra a carcaça do motor, dê partida como o interruptor de ignição na posição "ON", o interruptor de parada do motor na posição j, a transmissão no neutro e a embreagem acionada. Se o sistema de ignição estiver funcionando adequadamente, uma faísca azul deverá saltar do eletrodo.

3. Se não houver faísca, limpe a vela de ignição. Troque-a se necessário. Tente novamente o procedimento acima com a vela de ignição limpa ou nova.

4. Se ainda não houver faísca, consulte uma Concessionária Autorizada Suzuki J Toledo para reparos.

⚠ CUIDADO

Executar o teste de faísca inadequadamente pode causar uma forte descarga elétrica ou uma explosão.

Evite executar esta verificação se não estiver familiarizado com este procedimento, se tem problemas cardíacos ou usa marca-passo. Mantenha a vela de ignição longe do seu orifício no motor durante o teste.

CORTE NO FUNCIONAMENTO DO MOTOR

1. Certifique que existe combustível suficiente no tanque de combustível.

2. Se o display do indicador de injeção de combustível, mostrar sinais de problemas "FI" no sistema de injeção de combustível, leve sua motocicleta a uma Concessionária Autorizada Suzuki J Toledo. Consulte a seção PAINEL DE INSTRUMENTOS para explicações sobre o indicador do

- sistema de injeção de combustível.
3. Verifique o sistema de ignição quanto a faíscas intermitentes.
 4. Verifique a marcha lenta. Se necessário, leve sua motocicleta a uma Concessionária Autorizada Suzuki J Toledo para ajustá-la.
- A marcha lenta correta deve estar entre 1.100 - 1.300 rpm.

LIMPEZA DA MOTOCICLETA

Lavando a motocicleta

Quando lavar a motocicleta, siga este procedimento:

1. Remova a sujeira e a lama de sua motocicleta com água corrente. Você deve utilizar uma esponja ou escova macia. Não utilize materiais ásperos os quais podem riscar a pintura.
2. Lave toda a motocicleta com detergente neutro ou shampoo para automóveis utilizando uma esponja ou pano macio. A esponja ou pano devem ser freqüentemente molhados na mistura de água e sabão.

ATENÇÃO

As aletas do radiador podem ser danificadas se receberem jatos d'água de alta pressão. Não aplique jatos d'água de alta pressão nas aletas do radiador.

NOTA: Evite jatear ou deixar água escorrer nos seguintes lugares:

- Interruptor de ignição
- Velas de ignição
- Tampa do tanque de combustível
- Sistema de injeção de combustível
- Cilindro mestre do freio

ATENÇÃO

Jatos d'água de alta pressão e produtos químicos de limpeza podem danificar sua motocicleta. NÃO aplique jatos d'água de alta pressão na motocicleta. NÃO aplique produtos químicos na motocicleta.

3. Uma vez que a sujeira seja completamente removida, enxagüe a motocicleta com água corrente para retirar os resíduos de detergente ou sabão.
4. Após enxaguar, enxugue a motocicleta com um pano e deixe-a secar à sombra.
5. Verifique cuidadosamente se há danos nas superfícies pintadas. Se existir algum dano, aplique pintura de retoque conforme procedimento a seguir:
 - A. Limpe a área danificada e deixe secar.
 - B. Passe a tinta de retoque nas áreas danificadas utilizando um pequeno pincel.
 - C. Deixe a tinta secar completamente.

ATENÇÃO

Limpar a motocicleta com qualquer produto alcalino, de alta acidez, gasolina, fluido de freio ou qualquer outro solvente poderá danificá-la. Limpe-a somente com um pano macio e água quente com detergente neutro.

Limpendo o pára-brisas

Limpe o pára-brisas com um pano macio e água quente com detergente neutro. Se o pára-brisas estiver riscado, pula-o com um polidor de plásticos comercial. Troque o pára-brisas se riscos ou descoloração estiverem obstruindo a visão. Quando trocar o pára-brisas utilize sempre peças

problema que tenha surgido na última pilotagem.

PROCEDIMENTO DE ARMAZENAGEM

Se a motocicleta permanecer sem uso por um extenso período durante o inverno ou por qualquer outra razão, esta necessitará de cuidados especiais que requerem materiais, equipamentos e habilidade. Por esta razão, recomendamos que você confie este serviço de manutenção a uma Concessionária Autorizada Suzuki J Toledo. Se você precisar fazer a manutenção, siga estas instruções gerais.

MOTOCICLETA

Limpe toda a motocicleta. Apóie-a sobre o descanso lateral em uma superfície firme e plana para evitar sua queda. Vire o guidão totalmente para a esquerda e trave a direção. Retire a chave de ignição.

COMBUSTÍVEL

1. Abasteça o tanque de combustível até o topo.
2. Funcione o motor por alguns minutos até a gasolina preencher o sistema de injeção de combustível.

MOTOR

1. Coloque uma colher de sopa de óleo de motor dentro de cada orifício de vela de ignição. Reinstale as velas de ignição e dê partida no motor algumas vezes.
2. Drene completamente o óleo do motor. Reabasteça o cárter com óleo novo até a altura do orifício de preenchimento.

BATERIA

1. Remova a bateria da motocicleta.

NOTA: Certifique-se de remover primeiro o terminal negativo(-) e depois o terminal positivo(+).

2. Limpe a parte externa da bateria com detergente neutro e remova qualquer corrosão dos terminais e das conexões dos cabos.
3. Guarde a bateria em um local com temperatura acima de zero grau (0°C).

PNEUS

Calibre os pneus conforme a especificação normal.

PARTE EXTERNA

- Pulverize todas as partes de vinil e borracha com um conservador de borracha.
- Pulverize as superfícies sem pintura com um protetor anti-ferrugem.
- Encere as superfícies pintadas com cera para automóveis.

PROCEDIMENTO DURANTE A ARMAZENAGEM

Uma vez por mês, recarregue a bateria com a carga (Ampère) especificada. A carga padrão é de 1,2A x 5 a 10 horas.

PROCEDIMENTO PARA RETORNAR AO USO

- Limpe toda a motocicleta.
- Reinstale a bateria.

NOTA: Certifique-se de conectar primeiro o terminal positivo (+) e depois o terminal negativo (-).

- Remova as velas de ignição. Engate a marcha mais alta e gire a roda traseira para fazer funcionar o motor por alguns segundos. Reinstale as velas de ignição.

- Drene completamente o óleo do motor. Troque o filtro de óleo por um novo e abasteça o cárter como orientado neste manual.
- Ajuste a pressão dos pneus como descrito na seção PNEUS.
- Lubrifique todos os locais como instruído neste manual.
- Faça a “Inspeção antes de pilotar” como orientado neste manual.

Cuidados com a aparência

O meio ambiente pode ser agressivo a sua motocicleta devido a ação corrosiva ou maresia.

Devido a sua concepção, esse modelo possui algumas partes cromadas e polidas que necessitam de cuidados extras quanto a agressividade do meio ambiente.

Se utilizar a motocicleta em regiões litorâneas ou em grandes centros urbanos siga as instruções:

1. Nunca utilize capas para cobrir sua motocicleta, pois isso irá criar um efeito estufa, acentuando a possibilidade de corrosão.
2. Limpe e lubrifique semanalmente sua motocicleta, conforme as seções LIMPEZA DA MOTOCICLETA e PONTOS DE LUBRIFICAÇÃO deste manual.

ATENÇÃO

Ignorar os cuidados com a aparência de sua motocicleta acentuará a possibilidade de ocorrência de danos estéticos devido à oxidação.

Danos estéticos e de superfície causados devido a ação da corrosão do meio ambiente não serão cobertos em garantia. Siga as recomendações da seção CUIDADOS COM A APARÊNCIA deste manual para evitar a corrosão de sua motocicleta.



ESPECIFICAÇÕES

DIMENSÕES E PESO SECO

Comprimento Total.....	2.280 mm
Largura Total.....	930 mm
Altura Total.....	1.470 mm (Padrão)
Distância entre eixos.....	1.555 mm
Distância Mínima do Solo.....	165 mm
MVOM*.....	232 kg V-STROM1000A
	233 kg V-STROM1000XT / AD

MOTOR

Tipo.....	4 tempos, DOHC, refrigeração líquida V-Twin 90°
Número de Cilindros.....	2
Diâmetro.....	100,0 mm
Curso.....	66,0 mm
Cilindrada.....	1037 cm ³
Taxa de Compressão.....	11.3:1
Alimentação.....	Injeção Eletrônica de Combustível
Filtro de Ar.....	Elemento de papel
Sistema de Partida.....	Elétrica
Sistema de lubrificação.....	Cárter úmido
Marcha Lenta.....	1.300 ± 100 rpm

TRANSMISSÃO

Embreagem.....	Multidisco banhada a óleo
Transmissão.....	6 Velocidades
Câmbio.....	1 para baixo e 5 para cima
Relação da redução primária.....	1.838 (57/31)
Engrenagens,	
1°.....	3.000 (36/12)
2°.....	1.933 (29/15)
3°.....	1.500 (27/18)
4°.....	1.227 (27/22)
5°.....	1.086 (25/23)
6°.....	1.000 (24/24)
Relação da redução final.....	2.411 (41/17)
Sistema de transmissão.....	Corrente (RK525SM0Z8, 116 elos)

CHASSI

Suspensão Dianteira.....	Telescópica de amortecimento hidráulico, mola helicoidal, com ajuste de pré-carga da mola
--------------------------	---

Suspensão Traseira.....	Balança tipo link de monoamortecimento hidráulico, mola helicoidal, com ajuste de pré-carga da mola, ajuste de força de retorno
Curso da Suspensão Dianteira.....	160 mm
Curso da Suspensão Traseira.....	160 mm
Câster.....	25°30'
Trail.....	109 mm
Ângulo de esterçamento.....	36° (Direito e Esquerdo)
Raio de giro.....	2,9 m
Freio Dianteiro.....	Duplo disco,
Freio Traseiro.....	Disco
Pneu Dianteiro.....	110/80 R19 M/C 59V sem câmara
Pneu Traseiro.....	150/70 R17 M/C 69V sem câmara

SISTEMA ELÉTRICO

Tipo de ignição.....	Ignição Eletrônica (Transistorizado)
Velas de ignição.....	NGK LMAR8BI-9
Bateria.....	12V 43.2 kC (12 Ah)/10 HR
Alternador.....	Gerador de corrente alterna trifásica
Fusível Principal.....	30A
Fusíveis.....	15/15/15/15/10/10/3A
Fusível ABS.....	25/15A
Luz do Farol Alto.....	12V 65W H9
Luz do Farol Baixo.....	12V 55W H7
Luz de Posição.....	12V 5W x 2
Luz de Freio/Lanterna.....	LED
Luz da Placa de Licença.....	12V 5W
Luz da Seta.....	12V 21W
Luz do Velocímetro.....	LED
Luz do Tacômetro.....	LED
Indicadores.....	LED

CAPACIDADES

Capacidade do Tanque de Combustível.....	20,0 litros
Capacidade de Óleo no motor, Troca de óleo.....	2.700 ml
Com troca do Filtro de Óleo Total.....	3.100 ml
Capacidade do Líquido de Arrefecimento.....	2.13 litros

CONTROLE DE REVISÕES

Manutenção Periódica

A manutenção periódica tem como finalidade manter a motocicleta sempre em condições ideais de funcionamento, propiciando uma utilização segura e livre de problemas. As primeiras revisões são gratuitas, desde que efetuadas nas Concessionárias Autorizadas Suzuki J Toledo dentro do território nacional, sendo os lubrificantes, materiais de limpeza e peças de desgaste natural por conta do proprietário. As revisões gratuitas (1.000 km e 3.000 km) serão efetuadas pela distância percorrida apontada no hodômetro com tolerância de ± 100 km desde que não sejam ultrapassados os prazos de 60 dias da data da venda mais 305 dias após a revisão de 1.000 km e assim sucessivamente.

0 km REVISÃO OS nº _____ Data: ___/___/___ Km: _____	1000 km REVISÃO OS nº _____ Data: ___/___/___ Km: _____	6000 km REVISÃO OS nº _____ Data: ___/___/___ Km: _____	12000 km REVISÃO OS nº _____ Data: ___/___/___ Km: _____	18000 km REVISÃO OS nº _____ Data: ___/___/___ Km: _____
24000 km REVISÃO OS nº _____ Data: ___/___/___ Km: _____	30000 km REVISÃO OS nº _____ Data: ___/___/___ Km: _____	36000 km REVISÃO OS nº _____ Data: ___/___/___ Km: _____	42000 km REVISÃO OS nº _____ Data: ___/___/___ Km: _____	48000 km REVISÃO OS nº _____ Data: ___/___/___ Km: _____
54000 km REVISÃO OS nº _____ Data: ___/___/___ Km: _____	60000 km REVISÃO OS nº _____ Data: ___/___/___ Km: _____	66000 km REVISÃO OS nº _____ Data: ___/___/___ Km: _____	72000 km REVISÃO OS nº _____ Data: ___/___/___ Km: _____	78000 km REVISÃO OS nº _____ Data: ___/___/___ Km: _____
84000 km REVISÃO OS nº _____ Data: ___/___/___ Km: _____	90000 km REVISÃO OS nº _____ Data: ___/___/___ Km: _____	96000 km REVISÃO OS nº _____ Data: ___/___/___ Km: _____		

CONTROLE DA POLUIÇÃO SONORA

Este veículo atende as exigências da legislações vigentes de controle da poluição sonora para veículos automotores (Resolução nº 02/1993, complementada pela Resolução nº 268/2000 do Conselho Nacional do Meio Ambiente - CONAMA). O limite máximo de ruído para fiscalização de veículos em circulação é:

87,7 dB(A) / 4.000 rpm

Conforme NBR-9714

CONTROLE DA POLUIÇÃO DO AR

Este veículo atende as exigências do programa de controle da poluição do ar por motocicletas e veículos similares - Promot. Conforme artigo 6º da Resolução CONAMA nº 432/2011, os valores de CO, HC e velocidade angular do motor em marcha lenta com base nos valores comprovados no ensaio de certificação são:

GÁS		UNIDADE
CO	0,10	% em volume
HC	75,00	ppm - partes/ milhão

Velocidade angular do motor em marcha lenta
(rotação em marcha lenta): 1.300 ± 100 rpm

Ainda que a velocidade angular do motor em marcha lenta (rotação em marcha lenta) seja observada, os valores aferidos podem sofrer alterações, devido condições adversas, entre elas; utilização incorreta do veículo, combustível de baixa qualidade, manutenção não conforme e a não utilização de peças originais.

Este manual possui informações fundamentais para o correto e melhor desempenho de seu veículo, além de contribuir com a preservação do meio ambiente. Siga rigorosamente as recomendações deste.

ASSISTÊNCIA AO PROPRIETÁRIO

COMO AGIR CASO SUA MOTOCICLETA APRESENTE ALGUM PROBLEMA TÉCNICO.

A Suzuki J Toledo se preocupa não só em oferecer motocicletas de excelente qualidade, economia e desempenho, mas também em mantê-las em perfeitas condições de uso, contando para isso com uma rede de assistência técnica - as Concessionárias Autorizadas Suzuki J Toledo e postos de serviços. Por isso, se sua motocicleta apresentar algum problema técnico proceda da seguinte forma:

1 - Dirija-se a uma Concessionária Autorizada Suzuki J Toledo para que o problema apresentado seja corrigido.

2 - Persistindo o problema e se o atendimento for considerado insatisfatório, dirija-se ao Gerente de Serviços da Concessionária.

3 - Caso o problema não tenha sido solucionado, apesar dos procedimentos anteriores, entre em contato com a:

J TOLEDO SUZUKI MOTOS DO BRASIL
DEPARTAMENTO DE SERVIÇOS
AV. PREFEITO LUIZ LATORRE, 4950
CEP: 13209-430 - JUNDIAÍ-SP
e-mail: jtoledo@suzukimotos.com.br

que tomará as providências necessárias.



J TOLEDO DA AMAZÔNIA
DISTRIBUIDORA E INDÚSTRIA DE MOTOS SUZUKI NO
B R A S I L

Fábrica

R. Aninga, 610
Distrito Industrial II
Cep: 69000-000
Manaus - AM
Brasil

Departamento Financeiro/Comercial

Av. Prof. Luiz Latorre, 4950
Cep: 13209-430
Jundiaí - SP
Brasil

Visite nosso site: www.suzukimotos.com.br
e-mail: jtoledo@suzukimotos.com.br