

# **V-STRUM 800 DIE**

# **V-STRUM 800**

---

**[DL800DERC/DEUC/RQ/UQ]**

## **MANUAL DO PROPRIETÁRIO**



Revisão 02 - Novembro/24  
99000-0V800-0002



**Este manual deve ser considerado um item permanente da motocicleta e deve permanecer com ela quando revendida ou de alguma maneira transferida para outro proprietário ou usuário. O manual contém importantes informações de segurança e instruções que devem ser lidas cuidadosamente antes da utilização da motocicleta**

## PREFÁCIO

Motociclismo é um dos esportes mais excitantes que existe. Para que você aproveite ao máximo, é muito importante estar totalmente familiarizado com as informações contidas nesse Manual de Proprietário antes de pilotar a motocicleta.

O cuidado e a manutenção adequada que a sua motocicleta precisa estão descritos neste manual. Ao seguir rigorosamente essas instruções, você estará garantindo uma longa vida útil à sua motocicleta sem a ocorrência de problemas. Sua concessionária autorizada Suzuki dispõe de técnicos experientes e capacitados para fornecer à sua máquina o melhor serviço possível com as ferramentas e equipamentos corretos.

Todas as informações, ilustrações e especificações contidas nesse manual estão baseadas nos dados mais atualizados do produto disponíveis na data da sua publicação. Devido a aperfeiçoamentos ou outras mudanças, pode haver algumas diferenças entre as informações desse manual e a sua motocicleta. A Suzuki reserva-se o direito de introduzir alterações a qualquer momento.

Cabe salientar que este manual aplica-se a todas as especificações que podem ter variações de acordo com o mercado local e aborda todos os equipamentos. No entanto o seu modelo pode ter uma padronização diferente da exibida neste manual.

**SUZUKI MOTOR CORPORATION**

## IMPORTANTE

### INFORMAÇÕES DE AMACIAMENTO DA SUA MOTOCICLETA

Os primeiros 1.600 km são os mais importantes da vida da sua motocicleta. A utilização correta no período de amaciamento, irá ajudar a garantir a máxima vida útil e desempenho para a sua nova motocicleta. As peças Suzuki são fabricadas com materiais de alta qualidade e com elevada precisão. Ao utilizar a motocicleta da forma apropriada durante o período de amaciamento, as peças se ajustarão de forma mais suave entre si.

A confiabilidade e o desempenho da motocicleta dependem do cuidado especial e do restrito cumprimento das regras durante o período de amaciamento. É especialmente importante evitar a utilização que possa resultar no superaquecimento do motor. Favor consultar a seção AMACIAMENTO para recomendações específicas.

**⚠️ AVISO / ⚠️ CUIDADO / INFORMAÇÃO / NOTA**

Leia este manual e siga as instruções com aten-

ção. As informações especiais serão destacadas com o símbolo ⚠️ e as palavras **AVISO**, **CUIDADO**, **INFORMAÇÃO** e **NOTA** que possuem significados especiais. Portanto atenção especial às mensagens destacadas conforme abaixo:

#### **⚠️ AVISO**

Indica um perigo em potencial que pode provocar lesões graves ou fatais.

#### **⚠️ CUIDADO**

Indica um perigo em potencial que pode provocar lesões moderadas ou leves.

#### **INFORMAÇÃO**

Indica um perigo em potencial que pode danar o veículo ou seus equipamentos.

**NOTA:** Indica uma informação especial para facilitar a manutenção ou tornar a instrução mais clara.



# ÍNDICE

<b>INFORMAÇÕES DE SEGURANÇA</b>	<b>1</b>
<b>CONTROLE, EQUIPAMENTOS E AJUSTES</b>	<b>2</b>
<b>INSPEÇÃO E MANUTENÇÃO</b>	<b>3</b>
<b>GUIA DE SOLUÇÃO DE PROBLEMAS</b>	<b>4</b>
<b>ARMAZENAGEM E LIMPEZA DA MOTOCICLETA</b>	<b>5</b>
<b>INFORMAÇÕES GERAIS</b>	<b>6</b>
<b>ESPECIFICAÇÕES GERAIS</b>	
<b>ÍNDICE</b>	



# INFORMAÇÕES DE SEGURANÇA

---

1

REGRAS GERAIS DE SEGURANÇA .....	1-2
PRECAUÇÕES NA CONDUÇÃO.....	1-14
SOBRE OS FREIOS.....	1-19
DIRETRIZES SOBRE O COMBUSTÍVEL .....	1-23
UTILIZAÇÃO DE ACESSÓRIOS E BAGAGEM.....	1-26
MODIFICAÇÕES .....	1-30



# INFORMAÇÕES DE SEGURANÇA

## REGRAS GERAIS DE SEGURANÇA

### ACIDENTES PODEM SER EVITADOS

Favor seguir as precauções básicas descritas nesse capítulo no uso diário e sempre conduza com cuidado.

Para evitar acidentes, sempre tenha o máximo de atenção ao conduzir a motocicleta.

- Acidentes de motocicleta muitas vezes acontecem porque outros motoristas não percebem a sua presença. Portanto durante a condução atente para o seguinte.
  - Esteja prevenido. Carros trafegando no mesmo sentido podem mudar de direção à frente da motocicleta.
  - Nunca permaneça nos pontos cegos dos demais condutores.
- Nunca vire o guidão rapidamente nem conduza com apenas uma das mãos. Isso pode causar derrapagens e quedas.
- Para minimizar os ferimentos provocados por

quedas e acidentes, sempre use os equipamentos de proteção, tais como capacete, blusão e luvas. Para maiores informações sobre equipamentos e roupas de proteção, consulte EQUIPAMENTO DE PROTEÇÃO na página 5-1.

- Durante a condução, mantenha as duas mãos no guidão e os pés nos estribos. O passageiro deve segurar no corpo do piloto de maneira firme com ambas as mãos ou na alça do assento ou barra de apoio se equipado. O passageiro deve manter os pés nos estribos traseiros.
- Acessórios utilizados, bem como a forma como carrega a bagagem na motocicleta, podem provocar condições inseguras. Isso pode interferir na aerodinâmica, manobrabilidade, equilíbrio e ângulo de inclinação. Além disso a suspensão e os pneus podem ficar sobrecarregados. Leia a seção ACESSÓRIOS E BAGAGEM na página 1-27.

### Etiquetas da motocicleta (V-STROM 800)

Leia e siga todas as instruções contidas nas etiquetas da motocicleta. Tenha o total entendimento das informações e nunca remova qualquer etiqueta.

As etiquetas possuem o símbolo de advertência  com variações na cor de fundo da parte superior ①.

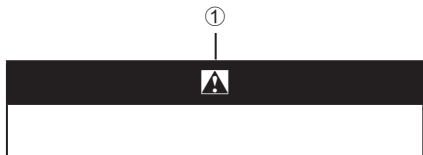

### AVISO: com fundo laranja

Indica um potencial perigo, se manuseado incorretamente (não seguido), pode resultar em lesões graves ou fatais.

### CUIDADO: com fundo amarelo

Indica um potencial perigo, se manuseado incorretamente (não seguido), pode resultar em lesões moderadas ou leves.

### **Checagens de rotina e inspeções periódicas**

Para evitar acidentes e falhas, certifique-se de fazer as checagens de rotina e inspeções periódicas.

Caso a motocicleta apresente ruído ou odor estranhos e vazamentos de fluidos, faça uma inspeção numa concessionária autorizada Suzuki. Para maiores informações sobre checagens de rotina e inspeções periódicas, veja INSPEÇÃO E MANUTENÇÃO na página 3-2.

#### **AVISO**

**Conduzir em elevadas velocidades, aumenta a possibilidade de perda de controle da motocicleta, que pode resultar em acidente. Sempre conduza em velocidade adequada ao terreno, visibilidade, condições da pista, sua experiência e habilidade.**

#### **AVISO**

**Ao retirar apenas uma mão ou pé da motocicleta, sua habilidade para controlar a motocicleta será consideravelmente reduzida. Isso pode resultar em perda de equilíbrio e queda da motocicleta. Ao retirar o pé do estribo, seu pé ou perna poderão entrar em contato com a roda traseira, resultando em lesões ou acidente.**

**Sempre mantenha as duas mãos no guidão e os dois pés nos estribos durante a pilotagem.**

## EQUIPAMENTOS DE PROTEÇÃO

### Descrição

Tanto o piloto como o passageiro devem usar capacetes, bem como roupas e equipamentos de que proporcionem um elevado nível de proteção.



Para reduzir o risco de lesões:

- Use capacete, proteção nos olhos e roupas de proteção
- Leia cuidadosamente o manual do proprietário

### Capacete

- Certifique-se de usar um capacete e afixá-lo de maneira firme e correta. Escolha um capacete que caiba a sua cabeça de maneira justa mas não exerça pressão excessiva.
- Certifique-se de utilizar uma viseira ou óculos de segurança. Esses itens protegem os olhos do vento, insetos, poeira e pequenas pedras lançadas dos veículo que trafegam à frente.

## **AVISO**

**Caso não utilize um capacete, o risco de lesões graves ou fatais em um acidente será consideravelmente maior. A utilização de um capacete com tamanho incorreto ou que não esteja devidamente afivelado, não proporcionará a proteção para a qual foi projetado.**

**Tanto o piloto como o passageiro deverão usar capacetes adequados e devidamente afivelados.**

## **Equipamentos de proteção**

- Use equipamentos e roupas que proporcionem elevado nível de proteção. Vista um blusão de mangas compridas com faixas refletoras e calças que exponham o mínimo de pele possível. Isto reduz os impactos de situações inesperadas no seu corpo. O vestuário de condução comprido e “da moda” pode tornar-se desconfortável e inseguro durante a pilotagem. Escolha vestuário de alta qualidade adequado para a prática do motociclismo.
- Certifique-se de usar luvas adequadas feitas em couro com elevada resistência à fricção.
- Utilize botas que cubram o seu tornozelo e facilitem a operação dos pedais.
- Se possível, use blusão e calças equipadas com protetores.

 **AVISO**

**Caso o passageiro utilize um blusão excessivamente longo, isso pode cobrir a lanterna traseira e dificultar a iluminação e sinalização das manobras. Trata-se de uma situação perigosa pois os veículos de trás não terão a percepção adequada.**

**Se não houver opção, faça com que o passageiro sente-se sobre o vestuário e não cubra a sinalização traseira.**

**Equipamentos do passageiro**

O passageiro deve usar o mesmo equipamento do piloto, incluindo capacete e vestuário apropriado. O passageiro não deve utilizar sapatos com cadarços longos ou calças folgadas que podem prender na roda ou na corrente de transmissão.

## SITUAÇÕES ESPECIAIS EXIGEM CUIDADO ESPECIAL

### **Dia com muito vento**

Quando pilotar com fortes ventos laterais, o que pode ocorrer na entrada de um túnel, numa ponte ou ao passar por caminhões de grande porte a motocicleta pode ser deslocada lateralmente.

Controle a velocidade e segure firmemente o guidão durante a pilotagem.

### **AVISO**

**Rajadas de ventos laterais, que podem ocorrer ao cruzar com veículos de grande porte, na saída de túneis ou em áreas montanhosas, podem causar a perda de controle da motocicleta.**

**Reduza sua velocidade e fique atento à possibilidade de rajadas de vento laterais.**

### **Dia chuvoso, ou com neve**

- Ao pilotar em pista molhada, irregular ou com solo sem firmeza, você deve frear com cuidado. As distâncias de frenagem aumentam em dias chuvosos. Não trafegue sobre as faixas pintadas, bueiros e manchas de óleo que podem ser excessivamente escorregadias. Tenha cuidado adicional ao passar por linhas férreas, bem como rampas e pontes metálicas. No início da chuva, todo o óleo ou graxa, da estrada sobe para a superfície da água. Pare e aguarde alguns minutos até que o filme de óleo seja lavado da pista antes de pilotar. Sempre que houver dúvidas sobre as condições da pista, reduza a velocidade!

- Reduza a velocidade antes de entrar nas curvas. A aderência entre os pneus e a superfície da pista é limitada. Quando estiver inclinado numa curva, evite frear. Retorne para a posição vertical antes da frenagem.

*NOTA: Após a lavagem da motocicleta ou depois de ter trafegado em pista molhada, a eficácia dos freios será reduzida. Nessas condições, reduza a velocidade e tenha muita atenção na dianteira e traseira da motocicleta. Acione os freios de maneira suave até que voltem a funcionar de maneira firme.*

### **AVISO**

**Freadas fortes com aderência limitada, provocam a derrapagem dos pneus, com possível perda de controle direcional com possibilidade de queda do piloto e motocicleta.**

**Freie com cuidado quando a aderência for limitada.**

### **Pistas alagadas**

Não conduza sua motocicleta em pistas alagadas.

Caso a motocicleta tenha que ser conduzida em pistas alagadas, mantenha baixa velocidade, atente ao o funcionamento dos freios. Após a condução em pista alagada, verifique os seguintes pontos numa concessionária autorizada Suzuki.

- Funcionamento dos freios
- Conectores elétricos molhados e presença de água na caixa da bateria
- Falta de lubrificação nos rolamentos
- Nível e aparência do óleo do motor (caso o óleo esteja esbranquiçado, existe contaminação por água e uma troca de óleo será necessária)

### **INFORMAÇÃO**

**Trafegar por pistas alagadas pode causar a parada do motor, falhas em componentes elétricos, deslizamento da correia de transmissão e danos ao motor.**

**Não conduza a motocicleta em pistas alagadas.**



## **CONHEÇA SEUS LIMITES**

Sempre pilote dentro dos limites das suas habilidades. Conhecer esses limites e manter-se dentro deles ajuda e evitar acidentes,

A maior causa de acidentes envolvendo apenas uma motocicleta (e nenhum outro veículo) é o excesso de velocidade em curvas. Antes de entrar numa curva, opte por velocidade reduzida e um ângulo de curva adequado.

Mesmo em trechos retos, pilote em velocidade apropriada para o tráfego, visibilidade e condições da pista, características da sua motocicleta e sua experiência.

Pilotar uma motocicleta com segurança exige total capacidade física e mental. Não tente pilotar um veículo, especialmente com duas rodas, se estiver cansado ou sob influência de drogas ou álcool. Medicamentos controlados também podem causar tonturas, perda de coordenação e equilíbrio, e principalmente perda de capacidade de julgamento. Caso esteja cansado, ou sob influência de álcool ou outras drogas, **POR FAVOR NÃO CONDUZA SUA MOTOCICLETA.**

## **PRATIQUE EM LOCAIS SEM TRÁFEGO**

Sua habilidade de pilotagem e seu conhecimento de mecânica formam os fundamentos das práticas de condução segura. Recomendamos que você pratique a pilotagem em situações sem tráfego até que esteja totalmente familiarizado com a sua máquina e respectivos controles.

## **PILOTAGEM COM PASSAGEIRO**

Esta motocicleta tem capacidade para duas pessoas. Nunca tente pilotar com mais de um passageiro. Trata-se de uma situação muito perigosa.

### **Como pilotar com passageiro**

Pilotar com um passageiro, quando feito corretamente, é uma maravilhosa maneira de compartilhar o prazer do motociclismo. De alguma maneira você terá que alterar o seu estilo de pilotagem, pois o peso extra do passageiro altera a manobrabilidade e a frenagem.

Você também terá que alterar a pressão dos pneus e a suspensão; favor consultar calibragem dos pneus, carga e suspensão para mais detalhes.

- CALIBRAGEM DOS PNEUS E CARGA: (☞ 3-61)
- AJUSTE DA SUSPENSÃO: (☞ 2-117)
- LIMITE DE CARGA: (☞ 1-28)

Antes de convidar alguém para ser passageiro na sua motocicleta, você deverá estar totalmente familiarizado com a sua condução.

Certifique-se que os passageiros compreendam o seguinte antes de cada passeio.

- O passageiro sempre deve segurar na sua cintura ou quadril, na alça do assento ou barra de apoio, se equipada.
- Peça ao seu passageiro para não fazer movimentos bruscos. Quando você deita durante uma curva, o passageiro também deve seguir este movimento.
- O passageiro deve sempre manter os pés apoiados nos estribos, mesmo quando você estiver parado num sinal. Para ajudar a prevenir queimaduras, alerte o seu passageiro para não encostar no silenciador ao montar e desmontar da motocicleta.

## **SOBRE MONÓXIDO DE CARBONO**

Para evitar a intoxicação por monóxido de carbono, ligue o motor em locais bem ventilados.

Os gases de escapamento contêm monóxido de carbono. Um gás incolor, sem cheiro e portanto difícil de ser percebido.

### **AVISO**

**Os gases de escapamento contêm monóxido de carbono, um gás perigoso de difícil detecção. A inalação de monóxido de carbono pode causar lesões graves ou fatais.**

**Nunca ligue o motor ou mantenha-o em funcionamento em locais fechados ou onde exista pouca ou nenhuma ventilação.**

## **CONDUZA DE FORMA INTELIGENTE**

Sempre respeite os limites de velocidade, e a legislação local da via. Dê bom exemplo aos demais condutores com gentileza e pilotagem responsável.

## **EM RESUMO**

Para evitar acidentes, cuidado e julgamento apropriado são necessários. Além disso, as condições do tráfego, da via e do clima alteram a condição da motocicleta. Esteja sempre atento ao movimento dos veículos à volta que podem ser imprevisíveis.

Fatores que estão fora do seu controle podem resultar em um acidente. Esteja sempre preparado para o inesperado usando um capacete e outros equipamentos de proteção. Aprenda as técnicas de frenagem de emergência e desvio de obstáculos para minimizar danos a você, ao passageiro e à sua máquina.

## PRECAUÇÕES NA CONDUÇÃO

### AMACIAMENTO

#### Descrição

Os primeiros 1.600 km (1.000 milhas) são os mais importantes para a vida útil da sua motocicleta.

A utilização correta durante o período de amaciamento, irá proporcionar o máximo de vida útil e desempenho para a sua nova motocicleta.

Durante este período, evite deixá-la desnecessariamente em marcha lenta, acelerações ou desacelerações intensas, trocas de marcha bruscas e mudanças de direção ou frenagens repentinas.

As seguintes recomendações explicam os procedimentos de amaciamento adequado.

#### Rotação do motor máxima recomendada

A tabela abaixo mostra as rotações máximas durante o período de amaciamento.

Inicial	800 km (500 milhas)	Abaixo de 4500 rpm
Até	1.600 km (1.000 milhas)	Abaixo de 7500 rpm
Após	1.600 km (1.000 milhas)	Abaixo da linha vermelha

#### Variação da rotação do motor

Varie a rotação do motor durante o período de amaciamento. Isso faz com que os componentes sejam submetidos a um certo esforço, e em seguida aliviados (resfriando os componentes). Apesar de ser essencial, aplicar um pouco de esforço durante o amaciamento, deve-se ter cuidado para não forçar demais o motor.

### **Amaciamento dos pneus novos**

Da mesma forma que o motor, os pneus novos precisam ser amaciados de maneira adequada para obter a máxima performance. Desgaste a banda de rodagem aumentando gradualmente o ângulo de inclinação nas curvas nos primeiros 160 km (100 milhas) antes de pilotar em máxima performance. Evite acelerações intensas, frenagens fortes e curvas em altas velocidades nos 160 km (100 milhas) iniciais.

#### **AVISO**

**O amaciamento inadequado dos pneus pode provocar derrapagens e perda de controle.**

**Tome cuidado adicional ao pilotar com pneus novos. Faça o amaciamento dos pneus conforme recomendado nessa seção e evite acelerações, curvas e frenagens fortes nos primeiros 160 km (100 milhas).**

### **Não deixe de fazer a primeira e mais importante revisão**

A primeira revisão (no período de amaciamento) é a mais importante que para a sua motocicleta. Durante este período de funcionamento, todos os componentes do motor serão ajustados entre si e serão assentados. A primeira revisão contempla correções em todos os ajustes, reapertos em todas as fixações e substituição do óleo contaminado. Trata-se do momento certo para revisar o motor, o que auxilia na melhor performance e vida útil.

*NOTA: A revisão de 1.000 km (600 milhas) deve ser executada conforme descrito na seção **INSPEÇÃO E MANUTENÇÃO** do manual do proprietário. Tenha especial atenção às mensagens de **CUIDADO** e **AVISO** dessa seção.*

## Pilotando em subidas

- Em subidas muito inclinadas, a motocicleta pode começar a perder velocidade e demonstrar perda de força. Neste momento você deve reduzir a marcha para que o motor volte a funcionar na sua faixa de potência. Faça a redução de marcha de maneira rápida para evitar que a motocicleta perca a sua inércia.
- Durante as descidas longas, utilize a compressão do motor para auxiliar os freios, reduzindo as marchas. A aplicação contínua dos freios pode resultar em superaquecimento e perda de eficiência de frenagem.
- Tenha cuidado para que o motor não ultrapasse a rotação máxima durante as descidas.

### **AVISO**

**O uso contínuo dos freios por um longo período pode superaquecer os freios e reduzir a sua eficiência.**

**Reduza a velocidade antes de iniciar uma descida.**

### ***INFORMAÇÃO***

**Manter a motocicleta parada em subidas acionando a embreagem e o acelerador, pode danificar a embreagem.**

**Utilize os freios quando estiver parado em pistas inclinadas.**

## Como estacionar

Para evitar o roubo, certifique-se de travar a direção e retirar a chave de ignição ao deixar a motocicleta. Veja “INTERRUPTOR DE IGNIÇÃO” na página 2-86.

- Estacione a motocicleta em um local onde não interfira com o trânsito.
- Não estacione em locais proibidos.
- Não encoste no tubo do escapamento, silenciador ou no motor enquanto o mesmo está em funcionamento ou pouco tempo após tê-lo desligado.
- Estacione em local nivelado, e gire o guidão totalmente para a esquerda. Evite estacionar a motocicleta com o guidão girado para a direita.
- Estacione a motocicleta em local onde outras pessoas não encostem no tubo do escapamento, silenciador ou no motor.
- Quando for inevitável estacionar a motocicleta em superfícies instáveis, tais como inclinadas, não pavimentadas, irregulares ou em solo macio, tenha cuidado ao incliná-la ou movê-la.

### AVISO

**O catalisador instalado no silenciador fica extremamente quente e pode causar incêndios caso seja posicionado próximo a materiais inflamáveis quando a motocicleta está estacionada.**

**Ao estacionar, certifique-se que não há material inflamável. Tais como vegetação seca, papel, madeira ou óleo nas proximidades.**

### CUIDADO

**Tubos de escapamento e silenciadores podem causar sérias queimaduras. O tubo de escapamento e o silenciador permanecem suficientemente quentes para causar queimaduras durante um certo período após o motor ser desligado.**

**Estacione a motocicleta onde pedestres e crianças não tenham a possibilidade de encostar no tubo de escapamento ou no silenciador.**



## NOTAS:

- *Caso a motocicleta tenha que ser estacionada usando o cavalete lateral em piso inclinado, a dianteira da motocicleta deve ficar voltada para cima da inclinação para evitar que a mesma não se movimente para frente e saia do cavalete lateral. A motocicleta deve ficar engrenada em 1ª marcha para evitar este movimento. Antes de dar a partida no motor coloque a transmissão em neutro.*
- *Caso utilize um dispositivo de trava adicional, tais como Travas em U, travas de disco de freio ou de corrente de transmissão, certifique-se de remover a trava antes de movimentar a motocicleta.*

## **CASO A MOTOCICLETA TENHA QUE SER EMPURRADA**

Desligue o interruptor de ignição ao empurrar a motocicleta.

## **SOBRE OS FREIOS**

### **O QUE É O ABS?**

O ABS é um dispositivo que evita o travamento das rodas controlando a frenagem durante a pilotagem.

A frenagem deve ser executada acionando o manete e o pedal do freio da mesma maneira que uma motocicleta sem ABS.

O ABS controla a pressão de frenagem eletronicamente. O sistema monitora a velocidade de rotação das rodas, e entra em ação reduzindo a pressão do freio sempre que o travamento for detectado.

Nenhum procedimento especial de frenagem é exigido, pois o ABS funciona continuamente, a não ser em velocidades muito baixas abaixo de 8 km/h (5 mph) ou quando a bateria está descarregada. Quando os freios são acionados e o ABS atua, o manete e o pedal do freio vibram ligeiramente para evitar o travamento das rodas. Isso é normal. Continue acionando os freios.

A distância de frenagem pode ser maior do que as de motocicletas sem ABS devido a julgamento ou utilização incorretos, condições da pista e do clima. Não cofie cegamente no ABS.

A mudança das dimensões dos pneus altera a velocidade de rotação das rodas, e como consequência o ABS não funcionará corretamente. Certifique-se de utilizar pneus com o tamanho especificado. Consulte "PNEUS" na página 3-58.

Nesta motocicleta você poderá alterar o nível de intervenção do controle do ABS. Existem três opções de modos listados abaixo.

- Rear-OFF (V-STROM 800DE) (Traseiro desligado (V-STROM 800DE))
- Mode-1 (Modo-1)
- Mode-2 (Modo-2)

Para detalhes sobre como alterar o modo da ABS, veja "Modo ABS" na página 2-58.

### AVISO

**O ABS pode ser perigoso quando houver avaliação incorreta do condutor. O ABS não corrige condições adversas da pista, erros de julgamento e operação incorreta dos freios.**

**Lembre-se que o ABS não irá compensar julgamento inadequado, técnicas incorretas de frenagem, ou a necessidade de reduzir a velocidade em condições adversas do clima. Faça uma boa avaliação e não conduza mais rápido do que as condições permitam com segurança.**

*NOTA: Em algumas situações de superfícies irregulares a motocicleta com ABS requer uma distância de frenagem maior do que uma motocicleta sem ABS. Da mesma forma, assim como em motocicletas sem ABS, quanto mais escorregadia for a pista, maior será a distância de frenagem.*

## COMO UTILIZAR O SISTEMA DE FREIO

1. Gire a manopla do acelerador no sentido inverso, para fechar totalmente o acelerador.
2. Acione os freios dianteiro e traseiro por igual e ao mesmo tempo.
3. Reduza as marchas na medida em que a velocidade for diminuindo.
4. Coloque a transmissão em neutro com o manete da embreagem acionado contra a manopla (posição desacoplada) quando a motocicleta estiver quase parada.

### **AVISO**

**Condutores inexperientes tendem a subutilizar o freio dianteiro. Isso pode aumentar a distância de frenagem e causar um acidente. Utilizar apenas o freio dianteiro ou traseiro, pode causar derrapagem e perda de controle.**

**Aplique ambos os freios por igual e ao mesmo tempo.**

### **AVISO**

**Frenagens fortes em pistas molhadas, irregulares ou escorregadias, podem levar à derrapagem das rodas e perda de controle.**

**Acione os freios de maneira suave e com cuidado em superfícies escorregadias ou irregulares.**

 **AVISO**

Frenagens bruscas e reduções de marchas repentinas podem resultar em perda de estabilidade e causar derrapagens laterais e queda.

Evite frenagens bruscas e reduções de marcha desnecessárias. Tenha atenção redobrada ao conduzir em pistas escorregadias ou em más condições enquanto inclina lateralmente a motocicleta.

 **AVISO**

Pilotar próximo ao veículo à frente pode levar a uma colisão. Na medida em que a velocidade aumenta a distância de frenagem também é progressivamente aumentada.

Sempre mantenha uma distância segura entre você e o veículo à sua frente.

 **AVISO**

Frenagens fortes em curvas pode causar derrapagens, perda de controle e/ou tombamento.

Reduza a velocidade antes de entrar nas curvas.

 **AVISO**

Frear a motocicleta durante uma curva pode ser perigoso, mesmo a motocicleta sendo equipada ou não com ABS. O ABS não controla derrapagens laterais que ocorrem nas frenagens fortes em curva. Isso pode resultar em perda de controle.

Reduza suficientemente a velocidade em linha reta antes de iniciar a curva para evitar aplicar o freio além do mínimo necessário enquanto estiver na curva.

## DIRETRIZES SOBRE O COMBUSTÍVEL

Use gasolina comum ou aditivada de posto de boa procedência e, se disponível em sua cidade, utilize gasolina Premium.

**Capacidade do tanque:**  
**20,0 litros**

### NOTAS:

- *O motor desse modelo de motocicleta é projetado para utilizar gasolina premium sem chumbo.*
- *Caso o motor apresente algum problema tal como perda de aceleração ou potência insuficiente, a causa pode estar relacionada ao combustível. Neste caso tente mudar de posto de combustível. Caso a situação persista, procure uma concessionária autorizada Suzuki.*

## **Recomendações sobre combustíveis oxigenados**

Combustíveis oxigenados que atendam as especificações mínimas de octanagem e as especificações descritas abaixo podem ser utilizados sem a perda de garantia do seu novo veículo ou do sistema de controle de emissões.

*NOTA: Combustíveis oxigenados são aqueles que contém compostos com oxigênio tais como etanol.*

## **Misturas Gasolina/Etanol**

Misturas de gasolina e etanol (álcool), também conhecidas como “GASOHOL”, estão comercialmente disponíveis em algumas regiões do mundo. No Brasil o percentual de etanol não deve ultrapassar 27,5 %. Certifique-se que essa mistura gasolina-etanol tenha possua a octanagem não inferior àquela especificada para a gasolina.

## NOTAS:

- *Para minimizar a poluição do ar, a Suzuki recomenda o uso de combustíveis oxigenados.*
- *Certifique-se que o combustível oxigenado utilizado possua a octanagem recomendada.*
- *Caso não esteja satisfeito com o desempenho da sua motocicleta ao utilizar um combustível oxigenado, ou se o motor apresentar detonação (batida de pino), mude para outra marca de combustível, pois existem diferenças entre as marcas.*

### **INFORMAÇÃO**

**O combustível derramado contendo etanol pode danificar as superfícies pintadas da sua motocicleta.**

**Tenha cuidado para não derramar combustível ao abastecer o tanque. Limpe imediatamente a gasolina derramada.**

### **INFORMAÇÃO**

**Não use gasolina com chumbo.**

**O uso de gasolina com chumbo danifica o catalisador.**



## UTILIZAÇÃO DE ACESSÓRIOS E BAGAGEM

### ACESSÓRIOS

#### Como escolher

A instalação de acessórios inadequados pode causar um acidente. Os acessórios genuínos Suzuki são recomendados para a pilotagem segura. As concessionárias autorizadas Suzuki podem instalar acessórios adequados para a sua motocicleta. Consulte a sua concessionária autorizada Suzuki ao instalar acessórios.

Além disso, a instalação de acessórios não deve ultrapassar a capacidade de carga, veja “CARGA” na página 1-28.

#### AVISO

Instalação inadequada de acessórios ou modificações na motocicleta podem causar alterações de manuseabilidade e causar acidentes.

- **Nunca utilize acessórios inadequados e certifique-se que qualquer acessório esteja corretamente instalado.**
- **Instale e utilize de acordo com as instruções.**
- **Caso tenha dúvidas consulte sua concessionária autorizada Suzuki.**

## **Diretrizes para a instalação de acessórios**

- Os acessórios que afetam a aerodinâmica, tais como carenagens, para-brisas, encostos, malas laterais e top cases o mais baixo e o mais próximo possível do centro de gravidade da motocicleta. Certifique-se que os suportes de fixação e outros componentes estejam seguramente fixados.
- Verifique se a distância do solo e ângulo de inclinação estão corretos. Verifique se o acessório não interfere no funcionamento da suspensão, direção ou outros controles.
- Acessórios fixados ao guidão ou área do garfo dianteiro podem causar sérios problemas de estabilidade. Este peso adicional pode comprometer a resposta de direção da motocicleta. O peso também pode oscilações na dianteira e causar problemas de instabilidade. Acessórios adicionados ao guidão e ao garfo dianteiro devem ser o mais leve possível e devem ser minimizados.
- Não reboque outros veículos nem sidecar. Esta motocicleta não foi projetada para reboques ou sidecar.
- Alguns acessórios podem dificultar a posição de pilotagem correta ou tornar o manuseio inapropriado. Verifique se a posição correta de pilotagem foi afetada.
- Selecione acessórios elétricos que não excedam a capacidade do sistema elétrico da motocicleta. Sobrecargas severas podem danificar o chicote elétrico ou causar situações perigosas. Use acessórios genuínos Suzuki.

## CARGA

### Capacidade de carga

- Ao ser carregada, altera-se a manobrabilidade e as características de segurança da motocicleta em relação a quando a mesma não está carregada.
- Nunca exceda o peso bruto desta motocicleta. Este peso bruto é o peso máximo combinado da moto, dos acessórios, da carga, do condutor e do passageiro. Ao selecionar acessórios, tenha em atenção o peso do condutor, para além do peso dos acessórios. O peso adicional dos acessórios pode criar não apenas uma situação de condução insegura, como também afetar a estabilidade de pilotagem.

### V-STROM 800DE

- Peso bruto:** 430 kg com os pneus calibrados nas seguintes pressões (frios)
- Dianteiro:** 225 kPa (2,25 kgf/cm<sup>2</sup>, 33 psi)
- Traseiro:** 280 kPa (2,80 kgf/cm<sup>2</sup>, 41 psi)

### V-STROM 800

- Peso bruto:** 430 kg com os pneus calibrados nas seguintes pressões (frios)
- Dianteiro:** 250 kPa (2,50 kgf/cm<sup>2</sup>, 36 psi)
- Traseiro:** 290 kPa (2,90 kgf/cm<sup>2</sup>, 42 psi)

### AVISO

Sobre carga ou carregamento incorreto pode causar perda de controle e um acidente.

Siga os limites de carga e as diretrizes de carregamento desse manual.

## **Diretrizes de carregamento**

Esta motocicleta foi concebida para levar apenas itens pequenos quando você não estiver conduzindo um passageiro. Siga as diretrizes de carregamento abaixo.

- Ao carregar bagagem no assento traseiro, utilize cintas de borracha para fixá-la firmemente não sobrecarregue a motocicleta com bagagem.
- Equilibre a carga entre os lados direito e esquerdo da motocicleta e amarre de maneira firme.
- Mantenha o peso o mais baixo e mais próximo do centro de gravidade possível.
- Ajuste a regulagem da suspensão o quanto necessário.
- Não carregue itens grandes ou pesados ao guidão, garfo dianteiro ou para-lama traseiro.
- Não carregue compartimentos de bagagens, caixas ou outros itens que ultrapassem a extremidade traseira da motocicleta.

- Verifique se os dois pneus estão corretamente calibrados na pressão especificada para a sua condição de carregamento. Consulte “PRESSÃO DOS PNEUS E CARGA” na página 3-59.
- O carregamento inapropriado pode reduzir a sua capacidade de equilibrar e direcionar a motocicleta. Conduza mais devagar ao carregar bagagem ou quando estiver com acessórios instalados.

 **AVISO**

**Caso a bagagem encoste no tubo de escapamento, silenciador ou motor, isso pode resultar o incêndio da bagagem ou da motocicleta.**

**Ao carregar bagagem na motocicleta, não permita que a mesma encoste nos componentes quentes.**

 **AVISO**

**Colocar objetos no espaço atrás da carenagem pode interferir com a direção e causar perda de controle.**

**Não transporte objetos no espaço atrás da carenagem.**

## **MODIFICAÇÕES**

Não faça modificações indevidas. Modificações relacionadas com a estrutura ou funcionamento da motocicleta podem comprometer a sua manobrabilidade, aumentar o ruído do escapamento ou até mesmo reduzir a vida útil do veículo. Além disso podem violar a legislação local e trazer incômodo para outras pessoas.

Modificações efetuadas na motocicleta não são cobertas pela garantia.

- Esta motocicleta atende as regulamentações de emissões. Ele está equipada com um catalisador que elimina a maior parte dos poluentes dos gases do escapamento. A alteração do silenciador pode violar a regulamentação de emissões. Consulte uma concessionária autorizada Suzuki ao substituir o silenciador.
- Silenciadores são gravados com a marca “Suzuki” para indicar que são peças genuínas Suzuki.
- Não altere o motor, nem remova componentes. Consulte uma concessionária autorizada Suzuki sobre as alterações do motor.
- Recomendamos o uso de peças genuínas Suzuki e óleos e lubrificantes especificados e recomendados para a sua motocicleta. Peças genuínas são totalmente inspecionadas e são feitas especificamente para as motocicletas Suzuki.
- Respeite os limites de carga ao carregar bagagem e instalar acessórios na motocicleta.





## CONTROLES, EQUIPAMENTOS E AJUSTES

---

NOME DOS COMPONENTES E LOCALIZAÇÃO (ÍNDICE ILUSTRADO) .....	2-2
PAINEL DE INSTRUMENTOS.....	2-26
CONFIGURAÇÃO DO SISTEMA DE ASSISTÊNCIA À PILOTAGEM.....	2-51
AJUSTE DE INFORMAÇÕES .....	2-67
AJUSTES DA TELA .....	2-72
INTERRUPTOR DE IGNIÇÃO .....	2-86
INTERRUPTORES DO GUIDÃO .....	2-92
LIGANDO O MOTOR.....	2-97
CAVALETES .....	2-103
REABASTECIMENTO .....	2-104
MUDANÇAS DE MARCHAS .....	2-107
MANETE DO FREIO.....	2-114
PEDAL DO FREIO TRASEIRO .....	2-115
ASSENTO .....	2-116
AJUSTE DA SUSPENSÃO.....	2-117
PARA-BRISA .....	2-129
CONECTOR USB .....	2-130
BAGAGEIRO .....	2-132



## CONTROLES, EQUIPAMENTOS E AJUSTES

### NOME DOS COMPONENTES E LOCALIZAÇÃO (ÍNDICE ILUSTRADO)

#### LOCALIZAÇÃO DOS COMPONENTES

Em volta do guidão (V-STROM 800DE)

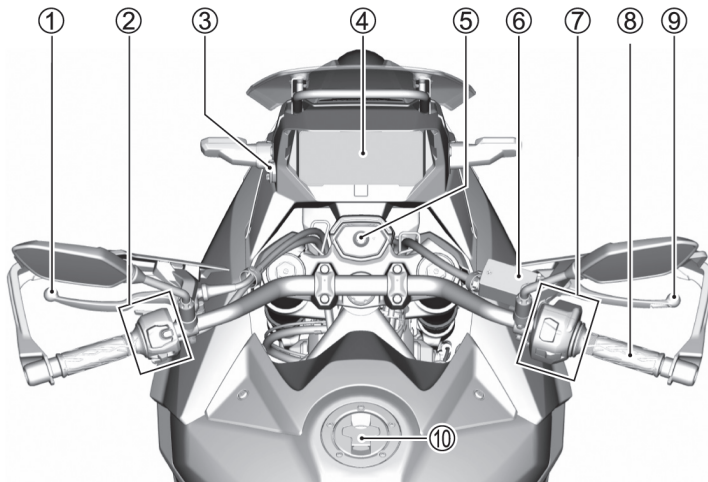

## Em volta do guidão (V-STROM 800DE)

- ① Manete da embreagem (☞ 3-44)
- ② Interruptores do lado esquerdo do guidão (☞ 2-14)
- ③ Conector USB (☞ 2-130)
- ④ Painel de instrumentos (☞ 2-26)
- ⑤ Interruptor de ignição (☞ 2-86)
- ⑥ Reservatório do fluido do freio dianteiro (☞ 3-46)
- ⑦ Interruptores do lado direito do guidão (☞ 2-14)
- ⑧ Manopla do acelerador
- ⑨ Manete do freio dianteiro (☞ 2-114)
- ⑩ Tampa do tanque de combustível (☞ 2-104)

### Vista lateral izquierda (V-STROM 800DE)

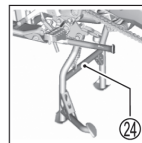
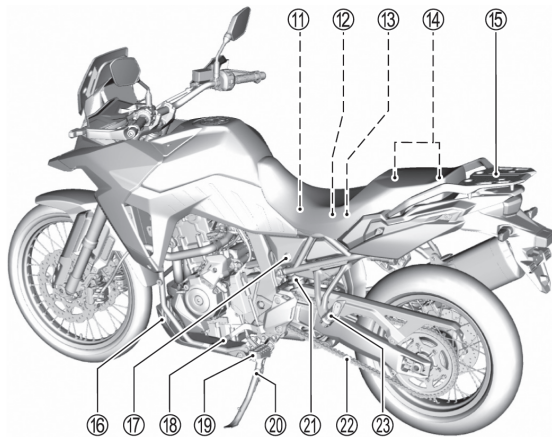

## Vista lateral esquerda (V-STROM 800DE)

- ⑪ Filtro de ar (☞ 3-16)
- ⑫ Bateria (☞ 3-12)
- ⑬ Fusíveis (☞ 3-81)
- ⑭ Ferramentas (☞ 3-10)
- ⑮ Bagageiro (☞ 2-132)
- ⑯ Reservatório do líquido de arrefecimento do motor (☞ 3-34)
- ⑰ Trava do assento (☞ 2-116)
- ⑱ Pedal do câmbio (☞ 2-107, 3-54)
- ⑲ Estribos
- ⑳ Cavalete lateral (☞ 2-103)
- ㉑ Bujão de drenagem do filtro de ar (☞ 3-22)
- ㉒ Corrente de transmissão (☞ 3-39)
- ㉓ Estribos do passageiro
- ㉔ Cavalete central (☞ 2-104)

**Vista lateral direita (V-STROM 800DE)**

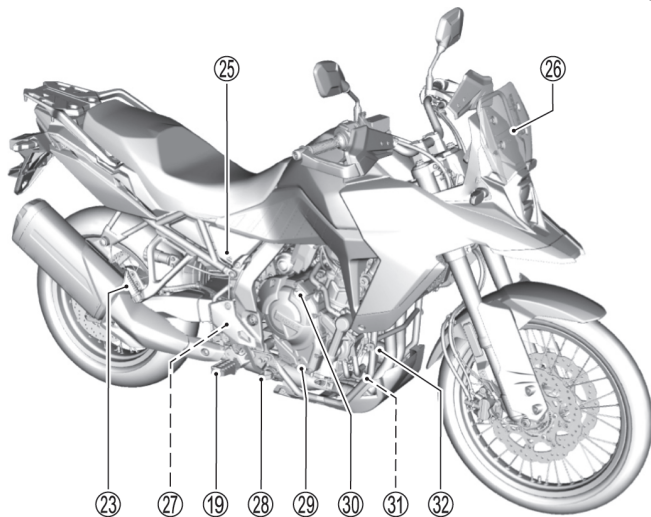

## Vista lateral direita (V-STROM 800DE)

- ⑫ Reservatório do fluido do freio traseiro (☞ 3-46)
- ⑬ Para-brisa (☞ 2-129)
- ⑭ Interruptor da luz do freio traseiro (☞ 3-52)
- ⑮ Pedal do freio traseiro (☞ 2-115, 3-51)
- ⑯ Visor de inspeção do óleo do motor (☞ 3-25)
- ⑰ Tampa do bocal de abastecimento do óleo do motor (☞ 3-27)
- ⑱ Bujão de drenagem do óleo do motor (☞ 3-28)
- ⑳ Filtro de óleo do motor (☞ 3-28)

**Em volta do guidão (V-STROM 800)**

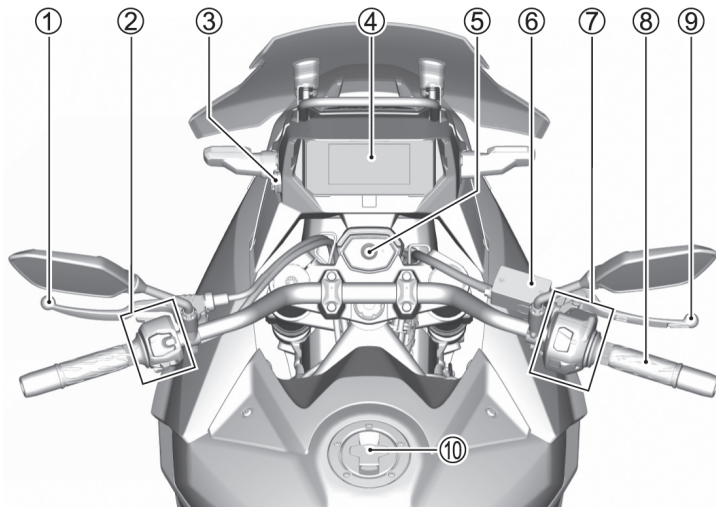

## Em volta do guidão (V-STROM 800)

- ① Manete da embreagem (☞ 3-44)
- ② Interruptores do lado esquerdo do guidão (☞ 2-14)
- ③ Conector USB (☞ 2-130)
- ④ Painel de instrumentos (☞ 2-26)
- ⑤ Interruptor de ignição (☞ 2-86)
- ⑥ Reservatório do fluido do freio dianteiro (☞ 3-46)
- ⑦ Interruptores do lado direito do guidão (☞ 2-14)
- ⑧ Manopla do acelerador
- ⑨ Manete do freio dianteiro (☞ 2-114)
- ⑩ Tampa do tanque de combustível (☞ 2-104)



Vista lateral izquierda (V-STROM 800)

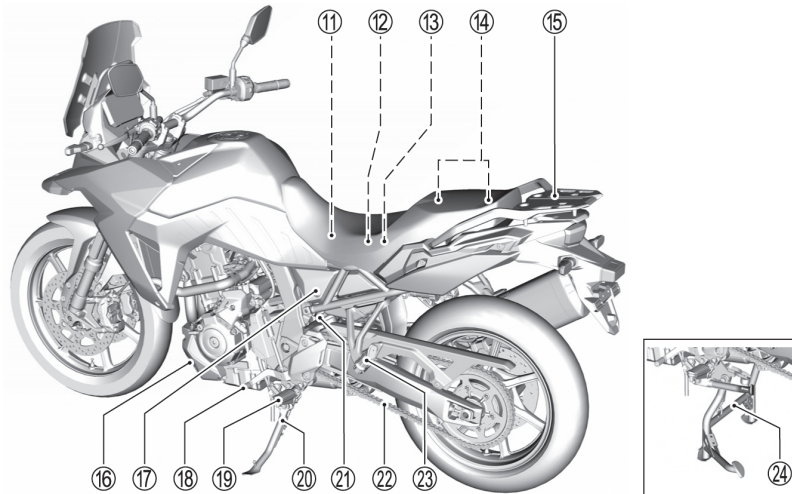

## Vista lateral esquerda (V-STROM 800)

- ⑪ Filtro de ar (☞ 3-16)
- ⑫ Bateria (☞ 3-12)
- ⑬ Fusíveis (☞ 3-81)
- ⑭ Ferramentas (☞ 3-10)
- ⑮ Bagageiro (☞ 2-132)
- ⑯ Reservatório do líquido de arrefecimento do motor (☞ 3-34)
- ⑰ Trava do assento (☞ 2-116)
- ⑱ Pedal do câmbio (☞ 2-107, 3-54)
- ⑲ Estribos
- ⑳ Cavalete lateral (☞ 2-103)
- ㉑ Bujão de drenagem do filtro de ar (☞ 3-22)
- ㉒ Corrente de transmissão (☞ 3-39)
- ㉓ Estribos do passageiro
- ㉔ Cavalete central (☞ 2-104)

**Vista lateral direita (V-STROM 800)**

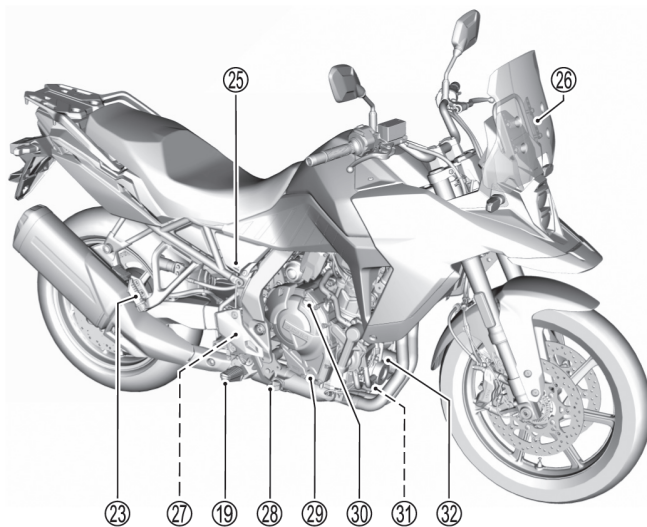

## Vista lateral direita (V-STROM 800)

- ⑫ Reservatório do fluido do freio traseiro (☞ 3-46)
- ⑬ Para-brisa (☞ 2-129)
- ⑭ Interruptor da luz do freio traseiro (☞ 3-52)
- ⑮ Pedal do freio traseiro (☞ 2-115, 3-51)
- ⑯ Visor de inspeção do óleo do motor (☞ 3-25)
- ⑰ Tampa do bocal de abastecimento do óleo do motor (☞ 3-27)
- ⑱ Bujão de drenagem do óleo do motor (☞ 3-28)
- ⑳ Filtro de óleo do motor (☞ 3-28)

## INTERRUPTORES DO GUIDÃO

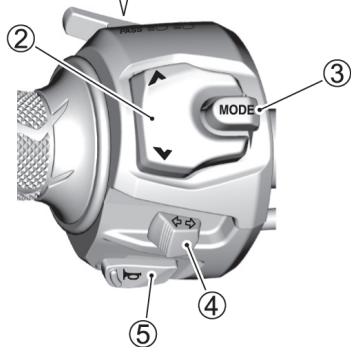
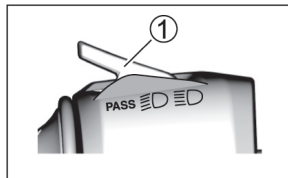

LADO ESQUERDO

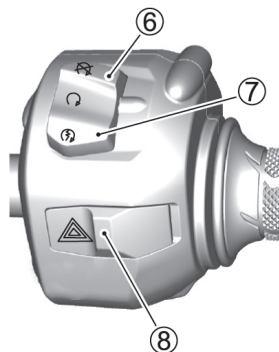

LADO DIREITO

## LADO ESQUERDO

- ① Interruptor do farol / Lampejador (☞ 2-92)
- ② Botão SELECT
- ③ Botão MODE)
- ④ Interruptor do pisca (☞ 2-94)
- ⑤ Botão da buzina (☞ 2-93)

## LADO DIREITO

- ⑥ Interruptor do motor (☞ 2-94)
- ⑦ Botão de partida elétrica (☞ 2-95)
- ⑧ Interruptor do pisca alerta (☞ 2-96)

## LUZES INDICADORAS E DE ADVERTÊNCIA

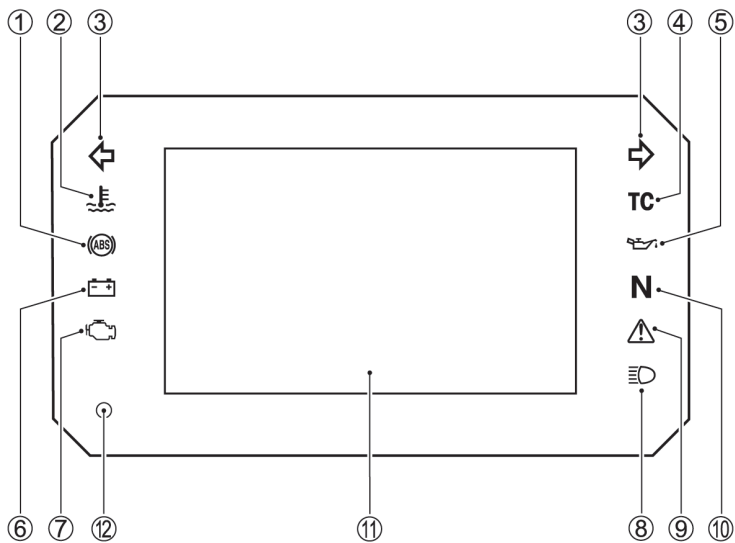

- ① Luz indicadora do ABS (☞ 2-32)
- ② Luz indicadora de advertência da temperatura do líquido de arrefecimento (☞ 2-37)
- ③ Luz indicadora do pisca (☞ 2-27)
- ④ Luz indicadora do controle de tração (☞ 2-34)
- ⑤ Luz indicadora de advertência da pressão do óleo do motor (☞ 2-36)
- ⑥ Luz indicadora de carregamento do sistema elétrico (☞ 2-38)
- ⑦ Luz indicadora de falha (☞ 2-28)
- ⑧ Luz indicadora de farol alto (☞ 2-27)
- ⑨ Luz indicadora de advertência principal (☞ 2-29)
- ⑩ Luz indicadora do neutro (☞ 2-27)
- ⑪ Tela LCD (☞ 2-18)
- ⑫ Sensor de luminosidade (☞ 2-39)



## TELA LCD

### Tela de pilotagem

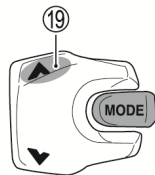
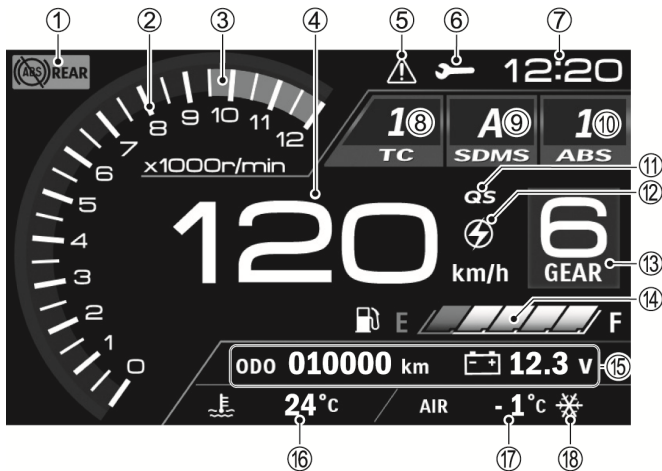

Pressione por 2 segundos

Pressione e segure o botão ▲ 19 por aproximadamente 2 segundos para alternar para tela do MENU.

- ① Indicador de desligamento do ABS traseiro (V-STROM 800DE) (☞ 2-58)
- ② Tacômetro (☞ 2-40)
- ③ Faixa vermelha (☞ 2-40)
- ④ Velocímetro (☞ 2-39)
- ⑤ Luz indicadora de advertência principal (☞ 2-29)
- ⑥ Indicador de lembrete de serviço (☞ 2-47)
- ⑦ Relógio (☞ 2-40)
- ⑧ Indicador do sistema de controle de tração (☞ 2-51)
- ⑨ Indicador do seletor do modo de pilotagem Suzuki (SDMS) (☞ 2-55)
- ⑩ Indicador do modo do ABS (☞ 2-58)
- ⑪ Indicador do Quick Shift (mudança rápida de marchas) (☞ 2-65)
- ⑫ Indicador de rotação (rpm) do motor (☞ 2-60)
- ⑬ Indicador de posição das marchas (☞ 2-41)
- ⑭ Indicador do nível de combustível (☞ 2-41)
- ⑮ Janela de informação (☞ 2-43)
- ⑯ Indicador de temperatura do líquido de arrefecimento do motor (☞ 2-38)
- ⑰ Indicador de temperatura do ar ambiente (☞ 2-49)
- ⑱ Indicador de congelamento (☞ 2-50)

## <AJUSTE DO MODO DE PILOTAGEM>

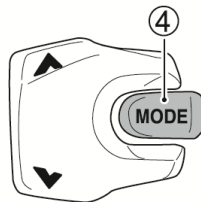
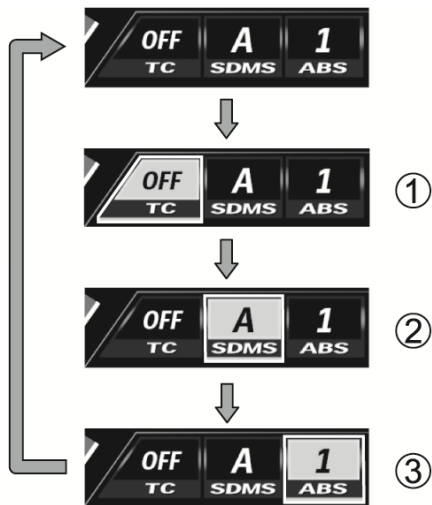

Pressione o botão MODE ④ para alternar a tela.

A tela de pilotagem tem os seguintes itens de ① a ③.

① **TC** (☞ 2-51)

- Seleciona o ajuste do sistema de controle de tração.  
(G-mode\* / OFF / Mode-1 / Mode-2 / Mode -3)  
(Desligado / Modo 1 / Modo-2 / Modo-3)

② **SDMS** (☞ 2-55)

- Seleciona o ajuste do modo do sistema de pilotagem Suzuki.  
(A-Mode / B-Mode / C-Mode)  
(Modo-A / Modo-B / Modo-C)

③ **ABS** (☞ 2-58)

- Seleciona o ajuste do modo do ABS.  
(Rear-OFF\* / Mode-1 / Mode-2)  
(Traseiro desligado\* / Modo-1 / Modo-2)

\*: Apenas na V-STROM 800DE

## <Tela do MENU>

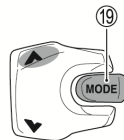
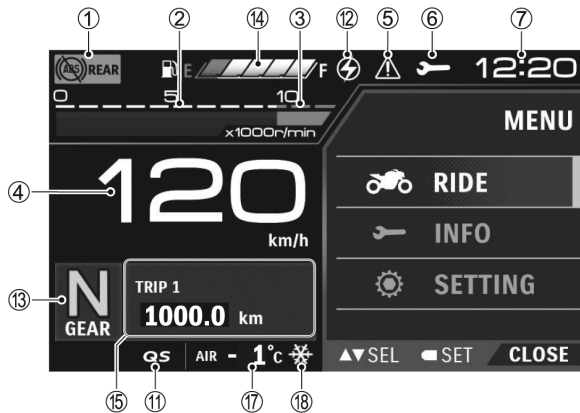

Pressione por 2 segundos

Pressione e segure o botão MODE ⑲ por aproximadamente 2 segundos para voltar para tela de pilotagem.

- ① Indicador de desligamento do ABS traseiro (V-STROM 800DE) (☞ 2-58)
- ② Tacômetro (☞ 2-40)
- ③ Faixa vermelha (☞ 2-40)
- ④ Velocímetro (☞ 2-39)
- ⑤ Luz indicadora de advertência principal (☞ 2-29)
- ⑥ Indicador de lembrete de serviço (☞ 2-47)
- ⑦ Relógio (☞ 2-40)
- ⑪ Indicador do Quick Shift (mudança rápida de marchas) (☞ 2-65)
- ⑫ Indicador de rotação (rpm) do motor (☞ 2-60)
- ⑬ Indicador de posição das marchas (☞ 2-41)
- ⑭ Indicador do nível de combustível (☞ 2-41)
- ⑮ Janela de informação (☞ 2-43)
- ⑰ Indicador de temperatura do ar ambiente (☞ 2-49)
- ⑱ Indicador de congelamento (☞ 2-50)

#### NOTAS:

- *Quando a velocidade da motocicleta for inferior a 10 km/h, é possível alterar para tela do MENU.*
- *Após alterar para a tela no MENU, o mostrador retorna para a tela de Pilotagem nas seguintes condições.*
  - *Ao selecionar "CLOSE"*
  - *Quando a velocidade da motocicleta for igual ou superior a 10 km/h*
  - *Ao pressionar e segurar o botão MODE*

## <AJUSTES DO MENU>

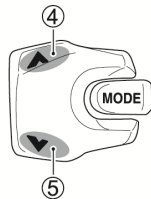
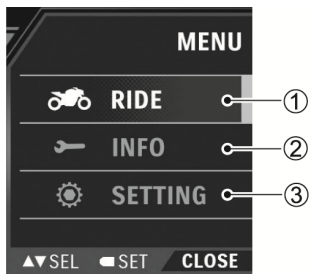

Pressione os botões SELECT ▲ ④ / ▼ ⑤ para ajustar cada item da tela do MENU.

A tela de MENU tem os seguintes itens de ① a ③.

### ① RIDE

- RPM SET (☞ 2-60)  
Ajusta o indicador de rotação (rpm) do motor
- QS SET (☞ 2-65)  
Liga e desliga o Quick Shift (mudança rápida de marchas). (ON / OFF)

### ② INFO

- LISTA DE AVISO DE ADVERTÊNCIA (☞ 2-67)  
Você pode verificar informações de defeitos e mau funcionamento.
- PRÓXIMO SERVIÇO (☞ 2-69)  
Você pode verificar os ajustes de lembretes de manutenção.

### ③ SETTING (Ajustes)

- BRIGHTNESS (☞ 2-72)  
Ajuste do brilho do painel LCD.
- DAY / NIGHT (☞ 2-74)  
Ajuste da cor de fundo do painel LCD.
- UNIT (☞ 2-76)  
Ajuste das unidades.
- DATE / TIME (☞ 2-78)  
Ajuste da data e hora.
- DEFAULT SET (☞ 2-83)  
Definição padrão do MENU.
- SYSTEM INFO (☞ 2-85)  
Verifique a informação de cada sistema.



## PAINEL DE INSTRUMENTOS

### AVISO

A operação dos comandos para alterar o painel durante a condução deve ser feita nos limites do que as condições do tráfego permite. É responsabilidade do piloto conduzir com segurança.

Tenha muita atenção no trânsito quando operar os comandos para alterar o painel.

### AVISO

Ao operar o painel, comandos incorretos nos interruptores do guidão podem causar um acidente.

Ao ajustar o painel, certifique-se que o modo escolhido e os valores selecionados correspondem ao que realmente foi pretendido antes de pilotar.

## INICIALIZAÇÃO DO PAINEL

Quando o interruptor é ligado, a tela de LCD (Tela de Cristal Líquido) ① executa a operação de abertura.

- As seguintes luzes indicadoras acendem por 3 segundos.
  - Luz indicadora do pisca ②
  - Luz indicadora de advertência da temperatura do líquido de arrefecimento do motor ③
  - Luz indicadora de carregamento elétrico ⑤
  - Luz indicadora de falha ⑥
  - Luz indicadora do neutro ⑨
  - Luz indicadora de advertência principal ⑩
  - Luz indicadora de farol alto ⑪
- As seguintes luzes indicadoras acendem.
  - Luz indicadora do ABS ④
  - Luz indicadora do controle de tração ⑦
  - Luz indicadora de advertência da pressão do óleo ⑧

*NOTA: Consulte nessa seção detalhes sobre as condições para que cada um dos indicadores apague*

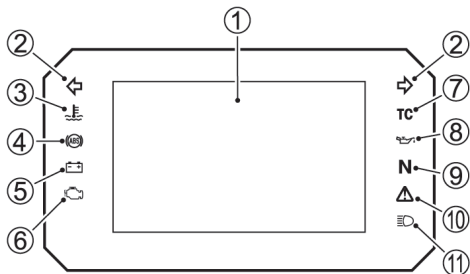

### LUZ INDICADORA DO PISCA “↔”

Acione o interruptor do pisca direito ou esquerdo e o indicador do pisca irá piscar.

*NOTA: Caso alguma luz do pisca não funcione corretamente devido a falha no circuito, a luz indicadora irá piscar mais rapidamente indicando ao condutor a existência de um problema.*

### LUZ INDICADORA DO NEUTRO “N”

A luz verde indicadora do neutro acende quando a transmissão estiver em neutro. A luz apaga quando você engatar qualquer outra marcha que não seja o neutro.

### LUZ INDICADORA DO FAROL ALTO “☰▷”

Essa luz indicadora azul acende quando o farol alto for ligado.

## LUZ INDICADORA DE FALHA “”

Quando o interruptor de ignição é ligado, a luz indicadora de falha acende por 3 segundos como indicação de checagem e em seguida apaga.

- Quando existe uma falha em algum dispositivo de controle de emissões, ou no sistema elétrico do motor, o indicador de falha acende. Se a luz indicadora de falha acender, no mesmo momento aparecerá “FI” no painel de instrumentos.

Para detalhes veja “EXIBIÇÃO DE POPUP” na página 2-30.

## INFORMAÇÃO

**O funcionamento continuado do motor com a luz indicadora de falha acesa ou piscando, pode afetar o dispositivo de controle de emissões ou a dirigibilidade.**

**Caso a luz pisque com o motor em funcionamento, pare a motocicleta em local seguro imediatamente para não danificar o catalisador.**

**Caso necessite conduzir nessa situação, faça em baixa velocidade sem grandes aberturas no acelerador e procure sua concessionária autorizada Suzuki para inspecionar a motocicleta.**

*NOTA: Caso a luz indicadora de falha estiver acesa ou piscando, consulte imediatamente sua concessionária autorizada Suzuki.*

## LUZ INDICADORA DE ADVERTÊNCIA PRINCIPAL “”

Quando o interruptor de ignição é ligado, a luz indicadora de advertência principal acende por 3 segundos como indicação de checagem e em seguida apaga.

Quando um problema relacionado com algum dos itens abaixo ocorre, a luz indicadora de advertência principal acende:

- Falha relacionada ao Motor
- Falha relacionada ao ABS
- A motocicleta tomba
- Falha nos interruptores do guidão

Para detalhes veja “EXIBIÇÃO DE POPUP” na página 2-30.

*NOTA: Caso a luz indicadora de advertência principal estiver acesa ou piscando, consulte imediatamente sua concessionária autorizada Suzuki.*

## INDICADORA DE ADVERTÊNCIA PRINCIPAL (Branca) “”

Quando um problema relacionado com algum dos itens abaixo ocorre, a luz indicadora de advertência principal acende:

- Falha de comunicação de dados
- Falha relacionada à Chave
- Falha relacionada ao Motor
- A motocicleta tomba
- Fala nos interruptores do guidão

Para detalhes veja “EXIBIÇÃO DE POPUP” na página 2-30.

*NOTA: Caso a luz indicadora de advertência principal estiver acesa ou piscando, consulte imediatamente sua concessionária autorizada Suzuki.*

## EXIBIÇÃO DE POPUP

De acordo com a informação detectada, uma janela aparece no lado direito da tela do painel.

- ① Baixa voltagem da bateria



- ② Falha de comunicação entre controladores



- ③ Chave não aprovada pelo sistema imobilizador (Modelos equipados com sistema imobilizador)



- ④ Falha relacionada ao motor detectada



- ⑤ Tombamento da motocicleta

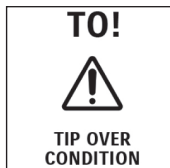

⑥ Falha nos interruptores do guidão



⑦ Alerta de lembrete de manutenção



⑧ Aviso de manutenção próxima



⑨ Baixa temperatura ambiente com possibilidade de gelo na pista.



## NOTAS:

- *A função de exibição de popup pode não funcionar dependendo do ambiente de condução (Altitude, temperatura, etc.).*
- *Utilize “LISTA DE ADVERTÊNCIAS” para revisar erros de popup. Para maiores detalhes, veja “LISTA DE ADVERTÊNCIAS” na página 2-67.*

## LUZ INDICADORA DO ABS “”

- Este indicador geralmente acende quando o interruptor de ignição é ligado e apaga após a velocidade da motocicleta passar de 10 km/h (6 mph).
- Caso ocorra um problema com o ABS (Sistema de Freio Antibloqueio), este indicador acende. O ABS não atua quando este indicador está aceso.

### **AVISO**

**O ABS não atua quando o indicador está aceso. O acionamento do freio de maneira repentina e intensa quando o indicador do ABS estiver aceso pode provocar o travamento da rodas e perda de controle.**

**Inspeccione com urgência sua motocicleta numa concessionária autorizada Suzuki.**

 **AVISO**

**Pilotar a motocicleta com a luz indicadora do ABS acesa pode ser perigoso.**

**Caso a luz indicadora do ABS acenda ou pisque durante a pilotagem, pare a motocicleta em um local seguro e desligue o interruptor de ignição. Aguarde alguns minutos, ligue o interruptor de ignição e verifique se a luz indicadora acende.**

- **Se a luz indicadora apagar após iniciar a pilotagem, o ABS estará em funcionamento.**
- **Caso a luz indicadora não apague após iniciar a pilotagem, o funcionamento do ABS estará restrito, ou não estará funcionando. Verifique o sistema numa concessionária autorizada Suzuki o mais rápido possível.**

**NOTAS:**

- *A luz indicadora do ABS pode apagar caso o motor seja acelerado em alta rotação antes do início da pilotagem. Caso a luz indicadora do ABS apague após você ligar a motocicleta porém antes de iniciar a pilotagem, verifique o funcionamento da luz indicadora desligando "OFF" e ligando "ON" o interruptor de ignição. Caso o indicador do ABS não acenda quando o interruptor de ignição for ligado, a motocicleta deverá ser verificada numa concessionária autorizada Suzuki o mais rápido possível.*
- *Nas seguintes situações abaixo, a luz indicadora do ABS que tenha apagado poderá voltar a acender temporariamente. Caso a luz indicadora do ABS apague após a velocidade da motocicleta ultrapassar 10 km/h, isso não é indicativo de mau funcionamento.*
  - *Quando a voltagem da bateria está baixa*
  - *Quando o motor volta a ser ligado após ter sido desligado pelo interruptor do motor, etc.*



## NOTAS:

- *Ao posicionar a motocicleta apoiada no cavalete central com o motor em funcionamento após a pilotagem e acelerar o motor, a luz indicadora do ABS pode acender. Neste caso, verifique se a luz indicadora do ABS acende após desligar "OFF" e ligar "ON" o interruptor de ignição. Depois disso, verifique se a luz indicadora do ABS apaga quando a velocidade da motocicleta ultrapassa 10 km/h. Caso a luz indicadora do ABS não apague, verifique a motocicleta assim que possível numa concessionária autorizada Suzuki.*

## LUZ INDICADORA DO CONTROLE DE TRAÇÃO "TC"

O funcionamento do indicador do controle de tração (TC) varia de acordo com os ajustes da motocicleta. Para detalhes veja "SISTEMA DE CONTROLE DE TRAÇÃO" na página 2-51.

O indicador do controle de tração:

- Acende quando o interruptor de ignição é ligado e apaga quando a velocidade chega a aproximadamente 10 km/h e o sistema de controle de tração está ativado.
- Pisca quando o sistema de controle de tração está atuando.
- Fica constantemente aceso quando o sistema de controle de tração está desligado (OFF).

Caso o indicador do controle de tração (TC) acenda em outra situação que não seja ao ligar o interruptor de ignição, estacione a motocicleta em um local seguro e desligue "OFF" o interruptor de ignição. Aguarde um instante, ligue o motor e verifique se o indicador do controle de tração "TC" e o indicador de mau funcionamento acendem quando a motocicleta estiver em movimento a 10 km/h ou mais.

- Se o indicador do controle de tração (TC) apagar quando a velocidade chegar a 10 km/h ou mais, o sistema está funcionando corretamente.
- O sistema não está funcionando corretamente se o indicador do controle de tração (TC) não apagar após a velocidade da motocicleta chegar a 10 km/h ou mais. Neste caso consulte uma concessionária autorizada Suzuki.

## **AVISO**

**Quando o sistema de controle de tração apresenta alguma falha, o indicador de controle de tração (TC) e a luz indicadora de falha acendem ao mesmo tempo. Nessas circunstâncias o sistema de controle de tração não entra em operação.**

**Caso esses indicadores acendam simultaneamente, desligue o sistema de controle de tração (OFF), e consulte sua concessionária autorizada Suzuki.**

## **LUZ INDICADORA DE ADVERTÊNCIA DA PRESSÃO DO ÓLEO “”**

Quando o interruptor de ignição é ligado “ON”, a luz indicadora de advertência de pressão do óleo acende. Normalmente este indicador apaga logo após o motor entrar em funcionamento.

### ***INFORMAÇÃO***

**Após entrar em funcionamento, acelerar o motor ou manter a motocicleta em funcionamento com a luz indicadora de advertência da pressão do óleo acesa, pode causar danos ao motor.**

**Certifique-se que a luz indicadora de advertência da pressão do óleo está apagada antes de abrir o acelerador ou pilotar a motocicleta.**

### ***INFORMAÇÃO***

**Pilotar a motocicleta ou manter o motor em funcionamento quando a luz indicadora de advertência de pressão de óleo acende pode danificar o motor.**

**Caso a luz indicadora de advertência de pressão do óleo acenda, indicando baixa pressão, desligue imediatamente o motor. Verifique o nível do óleo e complemente caso necessário. Caso o nível do óleo esteja apropriado e a luz indicadora de pressão não apague, procure sua concessionária autorizada Suzuki para inspecionar a sua motocicleta.**

## **LUZ INDICADORA DE ADVERTÊNCIA DA TEMPERATURA DO LÍQUIDO DE ARREFECIMENTO “”**

Quando o interruptor de ignição é ligado “ON”, essa luz indicadora de advertência acende por 3 segundos como indicação de checagem. Caso a temperatura do líquido de arrefecimento ultrapasse o valor estipulado, a luz indicadora acende. Se o indicador acender durante a pilotagem ou quando o motor estiver em marcha lenta, pare a motocicleta em um local seguro e desligue o motor. Aguarde o motor esfriar antes de inspecionar o nível do líquido de arrefecimento.

Para detalhes, veja “NO CASO DE SUPERAQUECIMENTO (LUZ INDICADORA DE ADVERTÊNCIA DA TEMPERATURA DO LÍQUIDO DE ARREFECIMENTO DO MOTOR ACENDE)” na página 4-3.

*NOTA: A luz indicadora de advertência da temperatura do líquido de arrefecimento do motor pode acender caso a motocicleta seja deixada em marcha lenta por um longo período em temperaturas elevadas.*

## **INFORMAÇÃO**

**Pilotar a motocicleta com o motor superaquecido pode danificar o motor.**

**Caso a luz indicadora de advertência da temperatura do líquido de arrefecimento do motor acenda, desligue o motor e deixe-o esfriar. Não dê partida no motor até que a luz indicadora de advertência de temperatura apague.**

## INDICADOR DE TEMPERATURA DO LÍQUIDO DE ARREFECIMENTO DO MOTOR

O indicador de temperatura ① exibe a temperatura do líquido de arrefecimento na faixa de 20°C (68°F) a 124°C (255°F).

Quando a temperatura do líquido de arrefecimento está fora dessa faixa, a exibição será conforme abaixo.

- Temperatura abaixo de 20°C (68°F): “\_ \_ \_”
- Temperatura de 125°C (257°F) ou acima: “Hi” (Piscando)

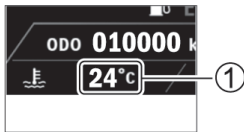

A exibição de grandes variações de temperaturas não é considerada uma situação anormal. No entanto caso a temperatura ultrapasse 120°C (148°F) existe a possibilidade de superaquecimento, veja “NO CASO DE SUPERAQUECIMENTO (LUZ INDICADORA DE ADVERTÊNCIA DA TEMPERATURA DO LÍQUIDO DE ARREFECIMENTO DO MOTOR ACENDE)” na página 4-3.

## LUZ INDICADORA DE CARREGAMENTO ELÉTRICO “”

Este indicador acende quando ocorre falha no sistema de carga da bateria.

*NOTA: Consulte sua concessionária autorizada Suzuki se este indicador acender.*

## SENSOR DE LUMINOSIDADE

O sensor de luminosidade detecta a luminosidade ambiente e ajusta o brilho do mostrador LCD de forma otimizada.

BRANCO ou PRETO será selecionado de acordo com o ajuste do brilho se a cor de fundo estiver ajustada em AUTO.

- Para ajustar o brilho do mostrador LCD, veja “BRILHO” na página 2-72.
- Para ajustar a cor de fundo do mostrador LCD, veja “DIA / NOITE” na página 2-74.

### NOTAS:

- *O painel de instrumentos é equipado um sensor de luminosidade, que ajusta automaticamente o brilho do TFT e dos dígitos de acordo com a luminosidade ambiente. Se o sensor for encoberto, o ajuste automático não funcionará corretamente.*
- *Caso o mostrador TFT aqueça, a tela pode escurecer. Quando a temperatura baixar, a tela retorna à sua condição normal. Porém se a tela permanecer escura, faça uma inspeção na sua concessionária autorizada Suzuki.*

## VELOCÍMETRO

O velocímetro indica a velocidade em quilômetros por hora ou em milhas por hora.

BRANCO ou PRETO será selecionado de acordo com o ajuste do brilho se a cor de fundo estiver ajustada em AUTO.

### NOTAS:

- *A escolha entre km/h ou mph é feita selecionando “UNIT”. (☞ 2-76)*
- *Selecione km/h ou mph de acordo com a regulamentação local.*
- *Verifique o mostrador do velocímetro após alterar as unidades.*



Tela de PILOTAGEM



Tela do MENU

## TACÔMETRO

O tacômetro indica a rotação do motor em rotações por minuto (rpm).

<Faixa Vermelha>

A faixa vermelha ① indica excesso de rotação do motor além do permitido. Para proteger o motor, pilote de maneira que o ponteiro não entre na faixa vermelha. Tenha cuidado ao reduzir as marchas em alta velocidade, pois a rotação pode aumentar excessivamente.



Tela de PILOTAGEM



Tela do MENU

## RELÓGIO

A hora é exibida no formato 12 horas AM/PM.

12:20

Para ajustar selecione "DATA / HORA". (☞ 2-78)

### NOTAS:

- *Este relógio é alimentado pela bateria da motocicleta. Caso sua motocicleta não seja utilizada por mais de 2 meses, remova a bateria do veículo.*
- *Ao reconectar a bateria, a data e a hora são desconfiguradas e precisam ser ajustadas novamente.*

## INDICADOR DE POSIÇÃO DAS MARCHAS

O indicador de posição das marchas mostra a marcha que está engatada. Este indicador exibe “N” quando a transmissão estiver em neutro.

### NOTAS:

- Quando o mostrador indica “CHECK! na janela popup o indicador de posição das marchas mostra “\_” no lugar de um número.
- Caso o engrenamento seja insuficiente, “\_” poderá ser exibido.



## INDICADOR DO NÍVEL DE COMBUSTÍVEL””

### INFORMAÇÃO

O consumo total da gasolina (funcionar o motor até esgotar o tanque) irá danificar o catalisador.

Faça o reabastecimento antes de esgotar o tanque.

### NOTAS:

- O indicador do nível de combustível não funciona corretamente com a motocicleta apoiada no cavalete lateral. Ligue o interruptor de ignição com a motocicleta nivelada.
- Se o ícone de combustível estiver piscando, reabasteça o tanque imediatamente. O último segmento do indicador de nível de combustível irá piscar quando o tanque estiver quase vazio.



## V-STROM 800DE

O indicador de nível de combustível mostra a quantidade de combustível disponível no tanque.

- Quando o tanque está cheio o indicador de nível de combustível exibe todos os 5 segmentos.
- O ícone ① pisca quando o nível de combustível cai para abaixo de 5,0 litros.
- O ícone e o segmento piscam quando o volume de combustível no tanque cai abaixo de 2,0 litros.



Tanque de combustível	Aproximadamente 2,0 L	Aproximadamente 5,0 L	Cheio
Segmentos			
Ícone	Pisca	Pisca	

## V-STROM 800

O indicador de nível de combustível mostra a quantidade de combustível disponível no tanque.

- Quando o tanque está cheio o indicador de nível de combustível exibe todos os 5 segmentos.
- O ícone ① pisca quando o nível de combustível cai para abaixo de 4,9 litros.
- O ícone e o segmento piscam quando o volume de combustível no tanque cai abaixo de 12,3 litros.



Tanque de combustível	Aproximadamente 2,3 L	Aproximadamente 4,9 L	Cheio
Segmentos			
Ícone	Pisca	Pisca	

## JANELA DE INFORMAÇÃO

Ligue o interruptor de ignição para exibir a tela de PILOTAGEM.

ODO **010000** km  **13.0** v

### Como configurar

#### **AVISO**

**Manusear os medidores e interruptores durante a pilotagem pode levar a um acidente.**

**Nunca configure o painel de instrumentos durante a pilotagem. Altere ou confirme as configurações com a motocicleta parada.**

*NOTA: Para detalhes sobre a configuração entre km/h e mph, km/L e L/100km, MPG IMP e MPG US, veja “UNIDADES” na página 2-76.*

Use o botão SELECT ① ▲ / ▼ para alterar o mostrador.

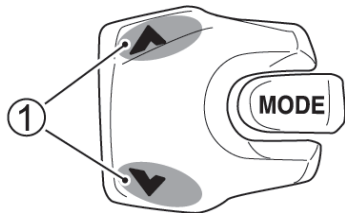

Os itens são alterados como segue.

- ① Hodômetro / Voltímetro
- ② Hodômetro parcial 1
- ③ Hodômetro parcial 1 (Consumo médio de combustível 1 (km/L, L/100km))
- ④ Hodômetro parcial 2
- ⑤ Hodômetro parcial 2 (Consumo médio de combustível 2 (km/L, L/100km))
- ⑥ Autonomia de combustível / Consumo instantâneo de combustível (km/L, L/100km)

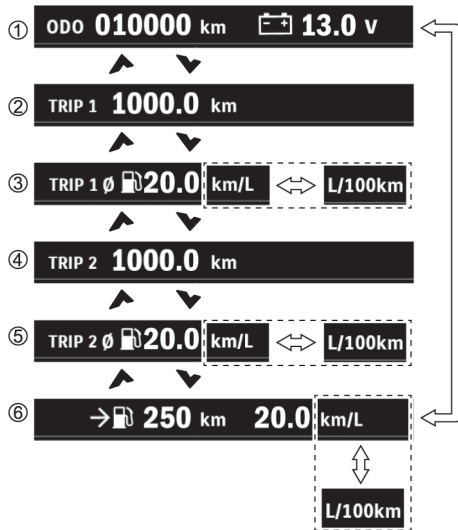

## Hodômetro

**ODO 010000 km**

O hodômetro registra a distância total percorrida pela motocicleta. O hodômetro marca de 0 até 999999.

*NOTA: A leitura do hodômetro trava em 999999 ao exceder essa quilometragem.*

## Hodômetro Parcial

**TRIP 1 1000.0 km**

Este medidor marca distâncias até 9999.9 após ter sido reajustado.

- Existem 2 modos, hodômetro parcial 1 (TRIP 1) e hodômetro parcial 2 (TRIP 2).
- Pressione e segure o botão SELECT ▼ por aproximadamente 2 segundos para reajustar a leitura para 0.0. Esta operação de reajuste aplica-se para cada um dos hodômetros parciais 1 ou 2 individualmente e não para os dois simultaneamente.
- Ao fazer a operação de reajuste, isso também irá reiniciar o medidor de consumo médio correspondente.

*NOTA: Quando a distância do hodômetro parcial ultrapassar 9999.9 a leitura será reajustada para 0.0 e reiniciará a contagem.*

## Medidor de Consumo Médio de Combustível

TRIP 1  20.0 km/L

TRIP 1  5.0 L/100km

TRIP 1  47.0 MPG US

TRIP 1  56.4 MPG IMP

- Este medidor mostra o consumo de combustível para distância percorrida nos dois hodômetros parciais 1 e 2. As leituras são exibidas nas seguintes faixas.
  - km/L, MPG US, MPG IMP: 0.1 a 99.9
  - L/100 km: 2.0 a 99.9
- Quando o hodômetro parcial estiver mostrando 0.0, o medidor de consumo médio exibirá --.-.

## NOTAS:

- Os valores exibidos são estimados e podem não corresponder aos valores reais.
- Quando a bateria é reconectada, o consumo médio pode não ser exibido corretamente. Nesse caso, ao reajustar o hodômetro parcial o valor correto será exibido.

## Voltímetro

 12.3 v

O voltmímetro mostra a voltagem da bateria.

## NOTAS:

- O valor exibido pode ser diferente do obtido por outros instrumentos.
- Caso uma voltagem inferior a 12.0 V for frequentemente exibida, faça uma inspeção numa concessionária autorizada Suzuki.

## Medidor de Consumo Instantâneo de Combustível

**20.0 km/L**

**5.0 L/100km**

**47.0 MPG US**

**56.4 MPG IMP**

Este medidor mostra o consumo de combustível instantâneo durante a pilotagem nas seguintes faixas.

- km/L, MPG US, MPG IMP: 0.1 a 99.9
- L/100 km: 2.0 a 99.9

### NOTAS:

- O consumo de combustível não é medido quando a velocidade da motocicleta for de 3 km/h ou menos.
- Os valores exibidos são estimados e podem ser diferentes dos reais.

## Medidor de Autonomia de Combustível

**→  250 km**

O medidor de autonomia exibe a estimativa de distância que ainda pode ser percorrida sem reabastecimento baseada no combustível remanescente. A autonomia será recalculada quando a motocicleta for reabastecida, mas a indicação poderá ficar inalterada caso uma pequena quantidade de combustível for adicionada.

A autonomia não será recalculada quando a motocicleta for apoiada no cavalete lateral. Verifique a autonomia estimada (distância) quando o cavalete lateral estiver recolhido. Caso a bateria seja desconectada, o medidor de autonomia será reajustado. Quando isso acontece, o medidor exibirá “\_ \_ \_ \_” até que a motocicleta percorra uma certa distância.

## NOTAS:

- *A autonomia de combustível (distância) é um valor estimado. A leitura pode ser diferente da distância real, sendo assim, recomendamos que você reabasteça a motocicleta antes.*
- *O medidor não utiliza o consumo médio de combustível para calcular a autonomia (distância) e o resultado do cálculo pode não ser o mesmo do indicado no consumo médio de combustível.*

## INDICADOR DE LEMBRETE DE MANUTENÇÃO “”

Você poderá ser lembrado do momento da próxima manutenção, ajustando a data e a distância. Quando a data ou a distância for alcançada, o indicador de lembrete de manutenção “” irá acender.

Para detalhes, veja “PRÓXIMA MANUTENÇÃO” na página 2-69.

*NOTA: Consulte sua concessionária autorizada Suzuki para ajustar apropriadamente os lembretes de manutenção.*

## INDICADOR DE TEMPERATURA DO AR AMBIENTE

Este indicador exibe constantemente a temperatura ambiente.

- A faixa de exibição é de -10°C a 50°C (14°F a 122°C).
- Quando a temperatura do ar ambiente for inferior a -11°C (13°F), o indicador exibirá "Lo" ("Baixa").
- Quando a temperatura do ar ambiente for superior a 51°C (123°F), o indicador exibirá "Hi" ("Alta").



A unidade da temperatura (°C/°F) pode ser alterada selecionando "UNIT". (☞ 2-76)

## NOTAS:

- *Utilize o indicador de temperatura como uma referência. A indicação poderá ser incorreta quando a motocicleta estiver parada ou em baixa velocidade.*
- *Com a motocicleta parada, o calor do motor influencia na indicação da temperatura.*



## Baixa temperatura

Uma janela pop-up "ICY ROAD" ① (gelo na pista) será exibida no painel de instrumentos sempre que a temperatura caia abaixo de 3°C (38°F).

O indicador de temperatura do ar ambiente ② e o indicador de congelamento ③ piscam por 30 segundos. O indicador de congelamento ③ permanece em exibição até que a temperatura atinja 5°C (41°F) ou mais.

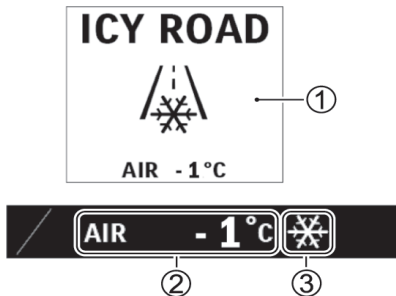

## NOTAS:

- Utilize o indicador de temperatura como uma referência. A indicação poderá ser incorreta quando a motocicleta estiver parada ou em baixa velocidade.
- Quando a janela pop-up "ICY ROAD" ① aparece, existe a possibilidade de formação de gelo na superfície da pista. Sendo assim, tome bastante cuidado com as condições da superfície da pista.

## **CONFIGURAÇÃO DO SISTEMA DE ASSISTÊNCIA À PILOTAGEM**

### **SISTEMA DE CONTROLE DE TRAÇÃO**

O sistema de controle de tração detecta quando a roda traseira começa a patinar numa aceleração. De maneira automática o sistema controla a saída de potência do motor para manter a aderência do pneu traseiro. Sempre que o sistema de controle de tração atua, a luz indicadora "TC" pisca indicando que o sistema está controlando a saída de potência do motor.

#### **AVISO**

**O uso de pneus ou pinhão/coroa de transmissão não especificados impedem o correto funcionamento do sistema de controle de tração.**

**Sempre utilize pneus e pinhão/coroa de transmissão dentro das especificações.**

#### **AVISO**

**Confiar demasiadamente no sistema de controle de tração pode ser perigoso.**

**O sistema de controle de tração não controla o deslizamento da roda traseira em determinadas condições, tais como: Curvas em alta velocidade, ângulos de inclinação excessivos, acionamento dos freios ou efeito do freio motor. Certifique-se de pilotar a motocicleta em velocidade apropriada de acordo com a sua habilidade, condições climáticas e condição da pista.**

O sistema de controle de tração controla a saída de potência do motor para reduzir o deslizamento da roda traseira e pode ser ajustado nos seguintes modos.

#### <G-Mode> (V-STROM 800DE)

Modo de ajuste para estradas não pavimentadas. Para o modo de pistas pavimentadas, a tração é ajustada para funcionar de forma mais ativa.

#### <OFF>

No modo OFF, a entrega de potência do motor não é controlada mesmo quando a roda traseira patina.

#### <Modo- 1 - 3>

O modo-1 é o de menor controle e o modo-3 o controle é o mais alto.

*NOTA: Ao selecionar <G-Mode> o sistema permite que a roda traseira tenha um determinado nível de deslizamento, sendo assim não é adequado para pistas pavimentadas.*



\* V-STROM 800DE apenas

*NOTA: Antes de pilotar verifique em qual modo está o ajuste do sistema de controle de tração pelo indicador do painel de instrumentos.*

## NOTAS:

- Quando o sistema de controle de tração está controlando a saída de potência do motor o ronco do motor e o som do escapamento mudam.
- Quando os pneus dianteiro ou traseiro perdem pleno contato com a superfície da pista, tal como ocorre numa pista irregular, o sistema de controle de tração irá controlar a saída de potência do motor.
- Quando o sistema de controle de tração estiver atuando, a rotação do motor não irá aumentar, mesmo que a manopla do acelerador seja acionada para elevar a potência do motor. Caso isso ocorra, feche completamente o acelerador para restabelecer a condição normal.

## Ajuste

### **AVISO**

**Manter a vista no painel ou nos botões de controle durante a pilotagem pode causar um acidente.**

**Ao ajustar o modo, mantenha total atenção na segurança em volta.**

## NOTAS:

- Caso o não seja possível alterar o modo, o indicador de modo irá piscar.
- Se não conseguir alterar o modo para o desejado, pare a motocicleta em local seguro e desligue o interruptor de ignição uma vez.
- Caso o modo não seja alterado após ligar o interruptor de ignição novamente, solicite uma inspeção numa concessionária autorizada Suzuki.

Faça os ajustes de acordo com o procedimento abaixo. Caso o interruptor de ignição seja desligado durante os ajustes, o modo selecionado no momento em que o interruptor foi desligado será o escolhido.

1. Exiba a tela de pilotagem.
2. Pressione o botão MODE ① para selecionar "TC". O item selecionado será destacado.



3. Pressione o botão SELECT ② ▲ / ▼ para selecionar o modo.

#### NOTAS:

- O modo pode ser alterado quando o acelerador não estiver totalmente aberto.
- Caso o modo não possa ser alterado, o indicador pisca quando o botão SELECT ② é pressionado.

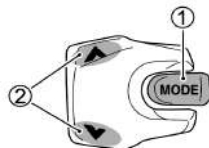

\* V-STROM 800DE apenas

4. Se o botão MODO ① for pressionado, os ajustes são confirmados e o item destacado será cancelado.

## SELETOR DO MODO DE PILOTAGEM SUZUKI (SDMS)

“SDMS” é um dispositivo que permite escolher as características de saída de potência do motor entre os modos de pilotagem A, B ou C para se adequar às preferências do piloto. As opções disponíveis incluem alta velocidade de cruzeiro e estradas congestionadas.



## Características do Modo de Pilotagem

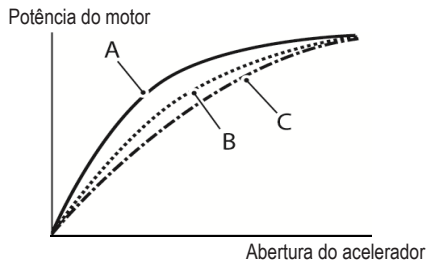

### Modo-A

No modo-A a resposta do acelerador é mais intensa em todas as faixas de abertura para obter o máximo de potência do motor.

### Modo-B

No modo-B a resposta do acelerador é mais suave do que no modo-A em aberturas intermediárias do acelerador.

### Modo-C

O modo-C resulta em respostas ainda mais suaves que no modo-B antes de chegar em grandes aberturas do acelerador.

 **AVISO**

Ajustar o sistema SDMS enquanto pilota a motocicleta altera a rotação e a resposta do motor. Isso pode afetar negativamente a estabilidade durante a condução.

Faça o ajuste do SDMS apenas com a motocicleta parada.

 **AVISO**

Manter a atenção no painel ou nos botões de controle enquanto pilota pode causar um acidente.

Ao ajustar o modo, mantenha total atenção na segurança em volta.

NOTAS:

- *Caso o não seja possível alterar o modo, o indicador irá piscar.*
- *Se não conseguir alterar o modo para o desejado, pare a motocicleta em local seguro e desligue o interruptor de ignição uma vez.*
- *Caso o modo não seja alterado após ligar o interruptor de ignição novamente, solicite uma inspeção numa concessionária autorizada Suzuki.*

Faça os ajustes de acordo com o procedimento abaixo. Caso o interruptor de ignição seja desligado durante os ajustes, o modo selecionado no momento em que o interruptor foi desligado será o escolhido.

1. Exiba a tela de pilotagem.
2. Pressione o botão MODE ① para selecionar "SDMS". O item selecionado será destacado.



3. Pressione o botão SELECT ② ▲ / ▼ para selecionar o modo.

NOTAS:

- O modo pode ser alterado quando o acelerador não estiver totalmente aberto.
- Caso o modo não possa ser alterado, o indicador pisca quando o botão SELECT ② é pressionado.

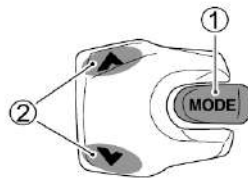

4. Se o botão MODO ① for pressionado, os ajustes são confirmados e o item destacado será cancelado.



## MODOS DO ABS

Você pode selecionar o nível de intervenção do ABS.

- Rear-OFF\* (Traseiro desligado):  
Neste modo o ABS do freio traseiro é desligado.
- Mode-1 (Modo-1):  
Neste modo o nível de intervenção é menor.
- Mode-2 (Modo-2):  
Aumenta o nível de intervenção comparado ao Modo-1.



\* V-STROM 800DE apenas

*NOTA: Para pilotagem off-road, etc., O ABS do freio traseiro pode ser desligado selecionando o modo Rear OFF caso necessário.*

## Ajuste

O modo de ajuste do ABS pode ser alterado nas seguintes condições A ou B:

A: Quando a motocicleta está parada.

B: Durante a condução da motocicleta, quando o acelerador está completamente fechado e os freios não estão acionados.

### AVISO

**Concentrar-se no painel de instrumentos e nos botões de configuração durante a pilotagem pode ser perigoso.**

**Caso precise alterar o modo do ABS durante a pilotagem, certifique-se de manter muita atenção na segurança em volta.**

Faça os ajustes seguindo o procedimento abaixo.

Caso o interruptor da ignição seja desligado durante o ajuste, o modo-1 ou o modo-2 será o escolhido, dependendo de qual dos dois estava selecionado no momento em que o interruptor foi desligado. Caso o selecionado seja o Rear-OFF, sempre que o interruptor de ignição for desligado, o ajuste será cancelado e o Modo-1 será o automaticamente escolhido.

1. Exiba a tela de pilotagem.
2. Pressione o botão MODE  para selecionar ABS. Ao ser selecionado, a indicação ABS fica destacada.



3. Pressione e segure por 2 segundos o botão SELECT ② ▲ / ▼ para selecionar o modo do ABS.

*NOTA: Caso o modo não possa ser alterado, o indicador pisca quando o botão SELECT ② é pressionado.*

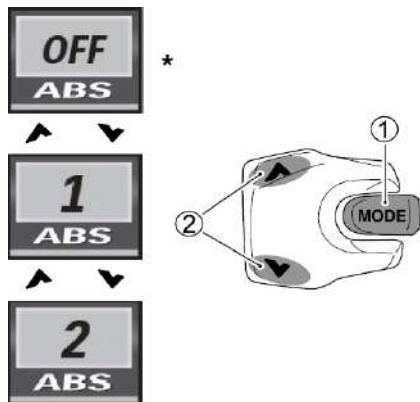

\* V-STROM 800DE apenas

## INDICADOR DE ROTAÇÃO DO MOTOR

Ligue ou desligue “ON” / “OFF” o indicador de rotação do motor e ajuste a rotação em que a barra do tacômetro ① irá piscar.



Tela de pilotagem



Tela do MENU

Ex: Ajuste da rotação em 6.000 rpm

1. Exiba a tela do MENU.

2. Selecione "RIDE" pressionando o botão SELECT ▲ / ▼, em seguida pressione o botão MODE.

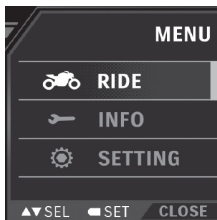

3. Selecione "RPM SET" pressionando o botão SELECT ▲ / ▼, em seguida pressione o botão MODE.

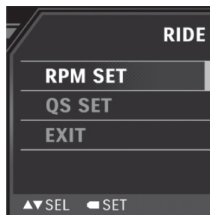

- Veja "Ajuste do modo" na página 2-61.
- Veja "Ajuste da RPM" na página 2-63.

## Ajuste do MODO

1. Selecione "MODE" pressionando o botão SELECT ▲ / ▼, em seguida pressione o botão MODE.



2. Use o botão SELECT ▲ / ▼ para selecionar "ON" ou "OFF" (Ligado ou desligado).

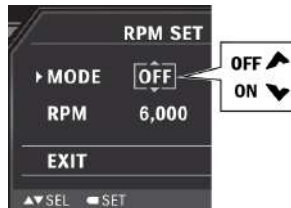

3. Pressione o botão **MODE** para confirmar o ajuste. Se "ON" for selecionado, o indicador de rotação (rpm) ③ do motor irá acender.

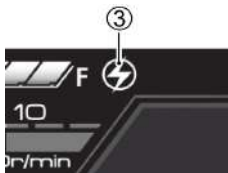

4. Selecione "EXIT" pressionando o botão **SELECT** ▲ / ▼, em seguida pressione o botão **MODE** para retornar à tela anterior.

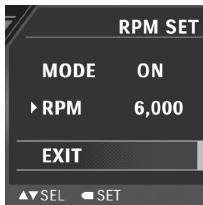

5. Selecione "EXIT" pressionando o botão **SELECT** ▲ / ▼, em seguida pressione o botão **MODE** para retornar à tela do **MENU**.

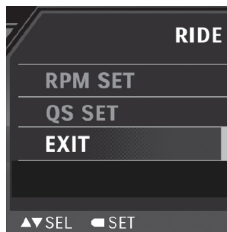

## Ajuste da rotação (RPM)

1. Selecione "RPM" utilizando o botão SELECT ▲ / ▼, em seguida pressione o botão MODE.



2. Selecione o valor numérico da rotação do motor usando o botão SELECT ▲ / ▼, em seguida pressione o botão MODE para confirmar o ajuste.

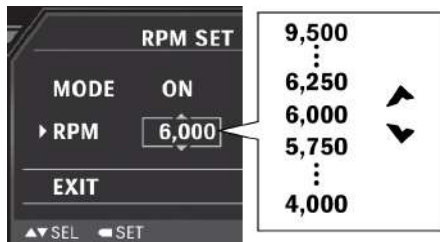

3. Selecione “EXIT” usando o botão SELECT ▲ / ▼, em seguida pressione o botão MODE para retornar à tela anterior.

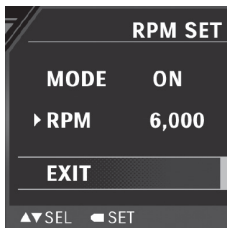

4. Selecione “EXIT” usando o botão SELECT ▲ / ▼, em seguida pressione o botão MODE para retornar à tela do MENU.

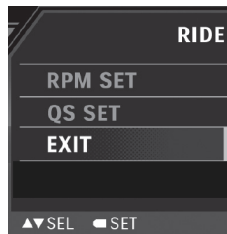

## QUICK SHIFT (MUDANÇA RÁPIDA DE MARCHAS)

Ligue ou desligue o “Quick Shift” alterando o modo para “ON” ou “OFF”.

Após ajustar o “Quick Shift” na tela do painel, as mudanças de marchas poderão ser feitas sem utilizar a manopla do acelerador ou o manete da embreagem. Com a motocicleta parada, para colocá-la em movimento ou para permanecer parado com a marcha engatada, você precisará acionar o manete da embreagem.

*NOTA: Para pilotar utilizando o “Quick SHIFT”, veja procedimento de utilização do “Quick Shift” na página 2-112.*

1. Exiba a tela do MENU.
2. Selecione “RIDE” usando o botão SELECT ▲ / ▼, em seguida pressione o botão MODE.

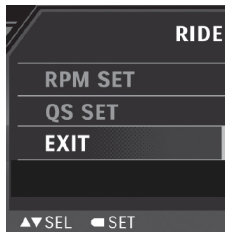

3. Selecione “QS SET” usando o botão SELECT ▲ / ▼, em seguida pressione o botão MODE.

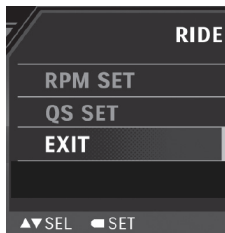



4. Use o botão SELECT ▲ / ▼, para ligar ou desligar “ON” ou “OFF”. Se o ajuste estiver em “ON”, o indicador do quick shift ① acende.

*NOTA: Caso não seja possível mudar o ajuste, pressione o botão SELECT, “ON” ou “OFF” começará a piscar.*



5. Pressione o botão MODE para voltar à tela anterior.

6. Selecione “EXIT” usando o botão SELECT ▲ / ▼, em seguida pressione o botão MODE para retornar à tela do MENU.

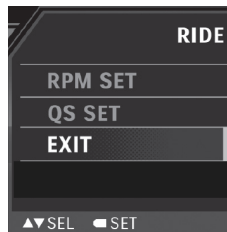

## AJUSTE DE INFORMAÇÕES

### WARNING LIST (LISTA DE ADVERTÊNCIAS)

Essas mensagens fornecem informações sobre problemas em andamento ou falhas que estejam ocorrendo na motocicleta. A lista de advertências só poderá ser selecionada quando um problema estiver ocorrendo.

1. Exiba a tela do MENU.
2. Selecione “INFO” usando o botão SELECT ② ▲ / ▼, em seguida pressione o botão MODE ①.

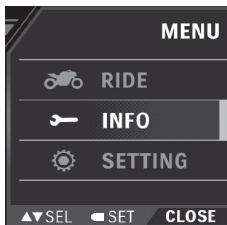

3. Selecione “WARNING LIST” usando o botão SELECT ② ▲ / ▼, em seguida pressione o botão MODE ①.

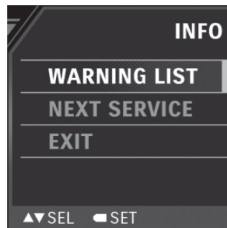

4. O botão SELECT ② ▲ / ▼ pode ser usado para checar as informações de defeito ou mau funcionamento.

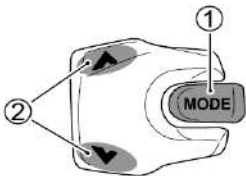

5. Selecione "CLOSE" e pressione o botão MODE ① para retornar à tela anterior.

Para detalhes veja "EXIBIÇÃO DE POPUP" na página 2-30.

## NEXT SERVICE (PRÓXIMA MANUTENÇÃO)

O lembrete de manutenção exibe uma notificação no painel e acende um indicador sobre a próxima manutenção agendada baseada na data ou distância previamente ajustada.

### AVISO

Continuar utilizando a motocicleta sem efetuar a manutenção necessária pode afetar negativamente a motocicleta e resultar em um acidente.

Utilize o lembrete de manutenção para alertá-lo quando for o momento de efetuar a manutenção. Faça a manutenção na sua concessionária autorizada Suzuki e solicite o reajuste dos lembretes de manutenção.

*NOTA: Consulte sua concessionária autorizada Suzuki para ajustes nos lembretes de manutenção.*

## <Aviso antecipado na tela de abertura>

Quando estiver faltando 1 mês ou 1.000 km para a realização da manutenção, um aviso antecipado (data da manutenção, distância faltante) será exibido por 3 segundos quando o interruptor de ignição for ligado.



Ex: Quando a condição de distância for satisfeita



Ex: Quando as condições de data e distância forem satisfeitas

### <Advertência na tela de abertura>

Se o lembrete de manutenção acender, uma advertência na tela será exibida por 3 segundos quando o interruptor de ignição for ligado.



### <Quando o indicador de lembrete de manutenção acende>

- O ícone “” ① será exibido quando a data ou a distância previamente ajustada for atingida.
- Independente do que ocorrer primeiro, distância ou data, a distância será indicada em “-km” ou “-milha” e a data é indicada de acordo com a que foi ajustada.

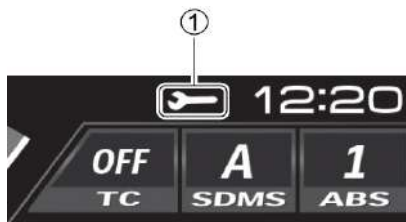

## <Verificando o ajuste de distância e data para lembrete de manutenção>

1. Exiba a tela do MENU.
2. Selecione "INFO" usando o botão SELECT ▲ / ▼, em seguida pressione o botão MODE.

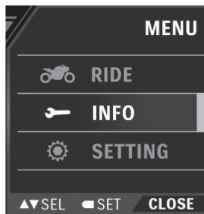

3. Selecione "NEXT SERVICE" usando o botão SELECT ▲ / ▼, em seguida pressione o botão MODE.

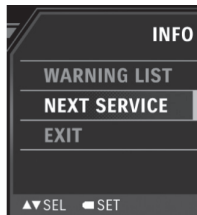

4. A data e a distância ajustadas serão exibidas.

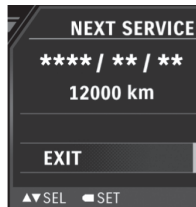

5. Pressione o botão MODE para retornar à tela anterior.

### Factory default settings (Ajuste padrão da fábrica)

- 1.000 km (600 mile)

## AJUSTES DA TELA

### BRILHO

As opções de ajuste do brilho para o painel de instrumentos são “BRIGHT”, “MEDIUM” e “DARK” (“BRILHANTE”, “MÉDIO” e “ESCURO”).

#### AVISO

O brilho do painel de instrumentos muda de acordo com a luminosidade ambiente detectada pelo sensor de luminosidade. Dessa forma, caso o sensor seja encoberto com um adesivo ou outro objeto, a tela do painel de instrumentos não poderá ser vista em ambientes claros, isso pode resultar em um acidente.

Não cubra o sensor de luminosidade com adesivos nem bloqueie de alguma forma a luz que chega ao sensor de luminosidade.

1. Exiba a tela do MENU.
2. Selecione “SETTING” usando o botão SELECT ▲ / ▼, em seguida pressione o botão MODE.

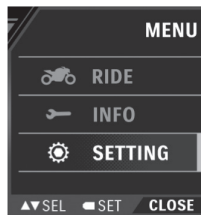

3. Selecione “BRIGHTNESS” usando o botão SELECT ▲ / ▼, em seguida pressione o botão MODE para alterar a tela de ajustes. O item que estiver com a marca de checagem  é o ajuste atual.



4. Usando o botão SELECT ▲ / ▼, mova a marca  para uma das opções “BRIGHT”, “MEDIUM” ou “DARK”.

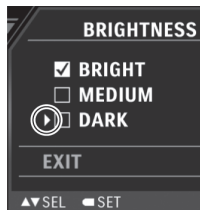

Ex: DARK

5. Pressione o botão MODE para mover a marca de checagem  e confirmar o ajuste.



Ex: DARK



6. Selecione “EXIT” usando o botão SELECT ▲ / ▼, em seguida pressione o botão MODE para retornar à tela anterior.



## DAY / NIGHT (DIA / NOITE)

As opções de cores de fundo do painel de instrumentos são: “AUTO”, “WHITE” e “BLACK” (“AUTO”, “BRANCO” e “PRETO”).

1. Exiba a tela do MENU.
2. Selecione “SETTING” usando o botão SELECT ▲ / ▼, em seguida pressione o botão MODE.

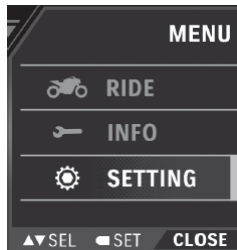

3. Selecione “DAY / NIGHT” usando o botão SELECT ▲ / ▼, em seguida pressione o botão MODE para mudar para a tela de ajustes. O item que estiver com a marca de checagem ☑ é o ajuste atual.



4. Usando o botão SELECT ▲ / ▼, mova a marca ▣ para uma das opções “AUTO”, “WHITE” ou “BLACK”.

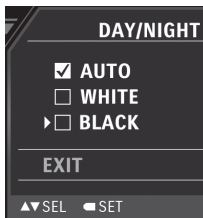

Ex: BLACK

5. Pressione o botão MODE para mover a marca de checagem ☑ e confirmar o ajuste.

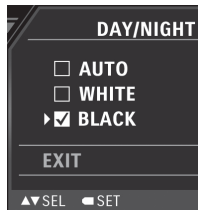

Ex: BLACK

6. Selecione “EXIT” usando o botão SELECT ▲ / ▼, em seguida pressione o botão MODE para retornar à tela anterior.

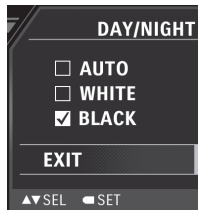

## UNIT (UNIDADES)

Configure as unidades de velocidade, distância, consumo de combustível e temperatura do líquido de arrefecimento seguindo o procedimento abaixo.

*NOTA: “SPEED” (“VELOCIDADE”) aparece apenas em painéis de instrumentos nos quais a unidade de velocidade pode ser alterada entre km/h e mph.*

1. Exiba a tela do MENU.
2. Selecione “SETTING” usando o botão SELECT ▲ / ▼, em seguida pressione o botão MODE.

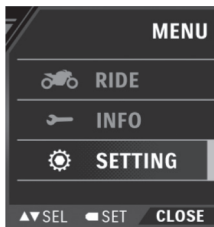

3. Selecione “UNIT” usando o botão SELECT ▲ / ▼, em seguida pressione o botão MODE.

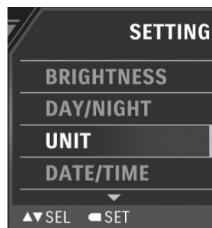

4. Seleccione o item a ser ajustado usando o botão SELECT ▲ / ▼, em seguida pressione o botão MODE para alterar a tela de ajustes. O item que estiver com a marca de checagem  corresponde à unidade atual.

#### • SPEED (VELOCIDADE)



#### • CONSUMPTION (CONSUMO)



#### • TEMPERATURE (TEMPERATURA)



5. Usando o botão SELECT ▲ / ▼, mova a marca  para a unidade desejada.

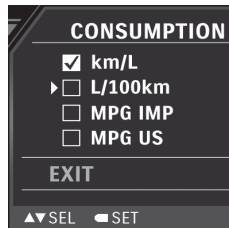

Ex: CONSUMO (L/100km)

6. Pressione o botão MODE para mover a marca de checagem  e confirmar o ajuste.

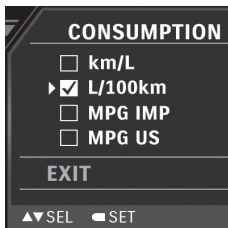

Ex: CONSUMO (L/100km)

7. Selecione “EXIT” usando o botão SELECT  / , em seguida pressione o botão MODE para retornar à tela anterior.

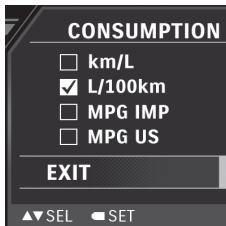

Ex: CONSUMO (L/100km)

## DATE / TIME (DATA / HORA)

Configure o padrão de exibição do ano, mês e dia e também ajuste a data e a hora.

*NOTA: Caso a bateria tenha sido desconectada, a data e hora terão que ser reajustadas.*

1. Exiba a tela do MENU.
2. Selecione “SETTING” usando o botão SELECT  / , em seguida pressione o botão MODE.

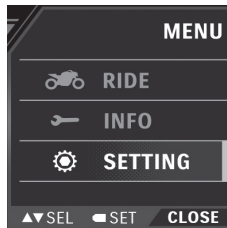

3. Selecione “DATE / TIME” (“DATA / HORA”) usando o botão SELECT ▲ / ▼, em seguida pressione o botão MODE.

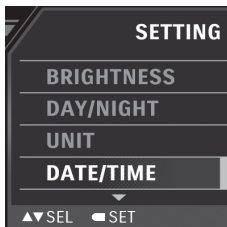

4. Selecione o item a ser ajustado usando o botão SELECT ▲ / ▼, em seguida pressione o botão MODE para fixar o ajuste. Selecione “EXIT” para retornar à tela anterior.

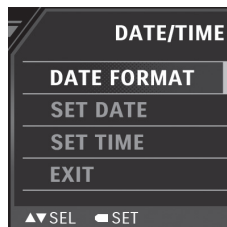

Ex: FORMATO DA DATA

## Date Format (Formato da Data)

A ordem de dia, mês e ano pode ser escolhida entre os 3 padrões abaixo.

- MM/DD/YYYY (Mês, Dia, Ano)
- YYYY/MM/DD (Ano, Mês, Dia)
- DD.MM.YYYY (Dia, Mês, Ano)

1. Selecione "DATE FORMAT", e pressione o botão MODE para mudar para a tela de ajustes. O item com a marca de checagem  é o formato atual.



2. Usando o botão SELECT  / , mova a marca  para o formato desejado.



Ex: YYYY/MM/DD

3. Pressione o botão MODE para mover a marca de checagem  e confirmar o ajuste.



Ex: YYYY/MM/DD

4. Selecione “EXIT” usando o botão SELECT ▲ / ▼, em seguida pressione o botão MODE para retornar à tela anterior.



Ex: YYYY/MM/DD

## Ajuste da Data

1. Selecione “SET DATE”, pressione o botão MODE e mude para a tela de ajuste do ano “Year”.
2. Use o botão SELECT ▲ / ▼ para ajustar o ano “Year”.
3. Pressione o botão MODE e mude para a tela de ajuste do mês “Month”.
4. Use o botão SELECT ▲ / ▼ para ajustar o mês “Month”.
5. Pressione o botão MODE e mude para a tela de ajuste do dia “Day”.
6. Use o botão SELECT ▲ / ▼ para ajustar o dia “Day”.
7. Pressione o botão MODE e retorne para a tela de seleção “SET DATE”.



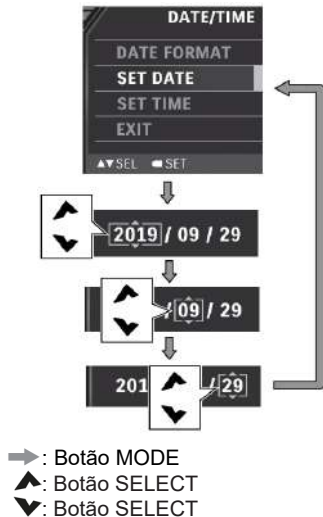

## Ajuste da Hora

1. Selecione “SET TIME”, pressione o botão MODE e mude para a tela de ajuste da hora “Hour”.
2. Use o botão SELECT ▲ / ▼ para ajustar a hora “Hour”.
3. Pressione o botão MODE e mude para a tela de ajuste dos minutos “Minutes”.
4. Use o botão SELECT ▲ / ▼ para ajustar os minutos “Minutes”.
5. Pressione o botão MODE e mude para a tela de ajuste de “AM/PM” (Antes ou depois do meio dia).
6. Use o botão SELECT ▲ / ▼ para ajustar “AM/PM”.
7. Pressione o botão MODE e retorne para a tela de seleção “SET TIME”.

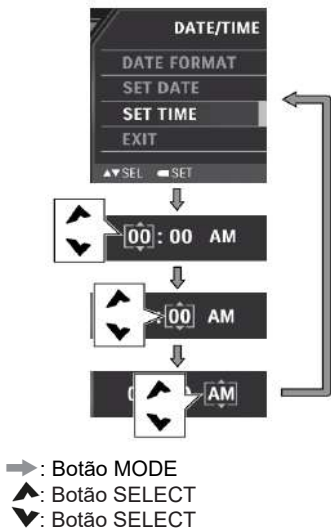

## AJUSTE PADRÃO

A tabela abaixo mostra o ajuste padrão para o qual o sistema pode ser inicializado.

Item		Padrão
BRIGHTNESS (BRILHO)		MEDIUM (MÉDIO)
DAY/NIGHT (DIA / NOITE)		BLACK (PRETO)
RPM SET (AJUSTE DA RPM)	MODE (MODO)	ON (LIGADO)
	RPM	9.750 rpm
UNIT (UNIDADES)	SPEED (VELOCIDADE)	km/h (exceto EUA) mph (apenas EUA)
	CONSUMPTION (CONSUMO)	km/h: km/L (exceto EUA) mph: MPG (apenas EUA)
	TEMPERATURE (TEMPERATURA)	°C (exceto EUA) °F (apenas EUA)
DATE/TIME (DATA/HORA)	* DATE FORMAT (FORMATO DA DATA)	MM/DD/YYYY YYYY/MM/DD DD.MM.YYYY

\* Dependendo da especificação do painel de instrumentos

## <Ajustes Padrão>

1. Exiba a tela do MENU.
2. Selecione "SETTING" usando o botão SELECT ▲ / ▼, em seguida pressione o botão MODE.

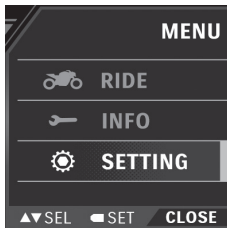

3. Selecione "DEFAULT SET" usando o botão SELECT ▲ / ▼, em seguida pressione o botão MODE para alterar para a tela de ajustes.
4. Use o botão SELECT para selecionar "NO" / "YES" ("NÃO" / "SIM").
5. Pressione o botão MODE para retornar à tela anterior.

- : Botão MODE  
▲: Botão SELECT  
▼: Botão SELECT

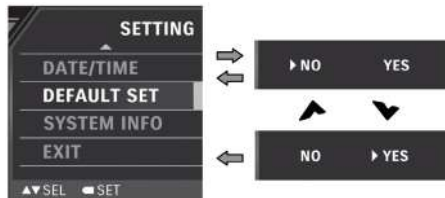

## SYSTEM INFO (INFORMAÇÕES DO SISTEMA)

Nessa tela você poderá ver informações da versão do software.

1. Exiba a tela do MENU.
2. Selecione “SETTING” usando o botão SELECT ▲ / ▼, em seguida pressione o botão MODE.

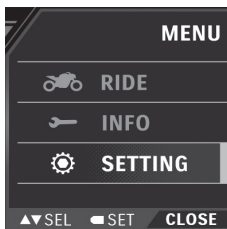

3. Selecione “SYSTEM INFO” usando o botão SELECT ▲ / ▼, em seguida pressione o botão MODE para que a informação seja exibida.



4. Selecione “EXIT” usando o botão SELECT ▼, em seguida pressione o botão MODE para retornar à tela anterior.

## INTERRUPTOR DE IGNIÇÃO

### POSIÇÕES

Existem 4 posições da chave no interruptor de ignição; ON ①, OFF ②, LOCK ③ e P ④.

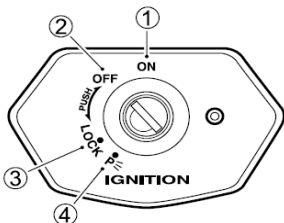
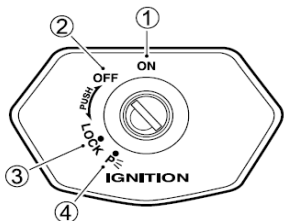

(Modelos equipados com sistema imobilizador)

### NOTAS:

- O orifício da chave ① pode ser coberto por uma tampa ②.

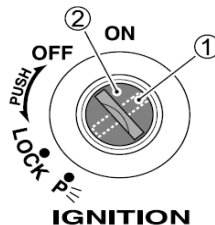

- Alinhe a posição da tampa com a posição do orifício da chave ao inseri-la.



 **AVISO**

Manusear a chave com a motocicleta em movimento pode causar um acidente.

Só manuseie a chave com a motocicleta parada.

 **AVISO**

Quedas causadas por impactos ou derrapagens podem resultar em mau funcionamento da motocicleta. O mau funcionamento da motocicleta pode causar incêndios, ou provocar ferimentos pelas peças móveis, tal como a roda traseira.

Caso a motocicleta caia, desligue imediatamente o interruptor de ignição e imobilize todos os dispositivos. Como uma queda pode danificar componentes que não são visíveis, inspecione sua motocicleta numa concessionária autorizada Suzuki.

**INFORMAÇÃO**

Manusear o interruptor de ignição com a motocicleta em movimento desligará o motor que estava em funcionamento estável e pode danificar o motor e o catalisador.

Não manuseie o interruptor de ignição com a motocicleta em movimento.

### **DESLIGADA (Posição “OFF”)**

- Desliga o motor.
- Desliga as luzes.
- A chave pode ser retirada.

### **LIGADA (Posição “ON”)**

- Pode ser dada a partida no motor e iniciar a pilotagem da motocicleta.
- As seguintes luzes acendem.
  - Farol
  - Lanterna traseira
  - Luzes de presença
  - Luz da placa de licenciamento
- A chave não pode ser retirada.

### **TRAVADA (Posição “LOCK”)**

- Trava a direção.
- As luzes não acendem.
- A chave pode ser retirada.

Para prevenir roubo, trave a direção ao deixar a motocicleta. Também recomendamos uma trava de corrente.

#### **<Travamento>**

1. Gire o guidão totalmente para a esquerda.
2. Empurre a chave para dentro e ao mesmo tempo gire da posição OFF para a posição LOCK.
3. Puxe a chave para retirá-la.

#### **NOTAS:**

- *Tente girar o guidão nas duas direções e verifique se está firmemente travado.*
- *Caso tenha dificuldade em travar a direção, tente girar a chave movimentando levemente o guidão para a direita.*

### <Destravarmento>

Insira a chave , empurre e ao mesmo tempo gire da posição LOCK para OFF.

#### NOTAS:

- *Ates de pilotar, mova o guidão em ambas as direções e certifique-se que o ângulo de giro é o mesmo para os dois lados.*
- *O orifício da chave no interruptor de ignição possui uma tampa te cobertura.*
- *Caso a fenda da tampa esteja desalinhada, alinhe com o orifício da chave.*

### Posição “P” (ESTACIONAMENTO)

Ao estacionar a motocicleta, trave a direção e gire a chave para a posição “P”. Nesta posição a chave pode ser removida e a luz de presença, luz da placa de licenciamento e lanterna traseira permanecem acesas com a direção travada. Esta posição é indicada para estacionamento ao lado de vias públicas durante a noite para aumentar a visibilidade.

#### AVISO

**Girar a chave de ignição para as posições “P” (ESTACIONAMENTO) ou “LOCK” com a motocicleta em movimento pode ser perigoso. Empurrar a motocicleta com a direção travada pode ser perigoso. Você poderá perder o equilíbrio e cair, ou derrubar a motocicleta.**

**Pare e apoie a motocicleta no cavalete lateral antes de travar a direção. Nunca tente movimentar a motocicleta com a direção travada.**



## IMOBILIZADOR (se equipado)

Este sistema compara a identificação da chave que foi inserida com a que foi registrada na central eletrônica da motocicleta (ECM) e permite ou não a partida do motor.

Quando o interruptor de ignição ① é ligado, a central eletrônica (ECM) ② aciona o transponder instalado na chave ③ para que envie a sua identificação ④. Neste momento, o indicador pisca o mesmo número de vezes da quantidade de chaves registradas na motocicleta ⑥. Ao receber o sinal codificado ⑤ da chave, a ECM verifica se está correto, permite que o motor seja ligado e o indicador acende por 2 segundos ⑦.

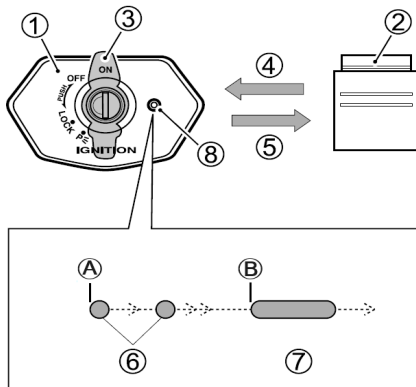

- ① Interruptor de ignição é ligado
- ② O motor pode ser ligado
- ③ Indicador do immobilizador

## NOTAS:

- *Caso o indicador continue a piscar sem parar, a chave utilizada não é uma das registradas ou ocorreu um erro de transmissão. Desligue o interruptor de ignição "OFF" e repita o procedimento.*
- *Inicialmente 2 chaves são registradas na motocicleta. Podem ser registradas mais 2 chaves adicionais. O número de vezes que o indicador pisca indica o número de chaves registradas na motocicleta.*
- *Caso as duas chaves sejam perdidas, serão necessárias 2 chaves virgens e a ECM terá que ser substituída. Certifique-se de guardar a chave reserva em local seguro.*
- *Ao inserir a chave no interruptor de ignição não deixe a chave reserva ou qualquer outra de outra motocicleta compatível próximas da antena do imobilizador. Isso pode impedir o funcionamento normal do sistema. Não prenda 2 ou mais chaves compatíveis no mesmo chaveiro.*

- *Objetos metálicos e magnéticos, e outros que transmitam sinais de rádio interferem na transmissão do imobilizador. Sendo assim não coloque outras chaves, mesmo que de outros veículos no mesmo chaveiro.*

## INTERRUPTORES DO GUIDÃO

### INTERRUPTOR DO FAROL / INTERRUPTOR LAMPEJADOR

#### Interruptor do farol

Muda de farol alto para farol baixo.

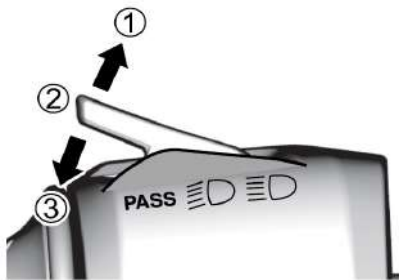

- ① Farol alto
- ② Farol baixo
- ③ Lampejador

#### Farol alto “”

Pressione o interruptor para frente e o farol muda para alto.

#### Farol baixo “”

Puxe o interruptor para trás e o farol muda para baixo.

#### Interruptor do lampejador “PASS”

Muda o foco do farol para alto enquanto é puxado em sua direção. Ao ser liberado o foco do farol volta para baixo.

### **INFORMAÇÃO**

O calor gerado pelo farol pode derreter a lente do farol caso as mesmas sejam cobertas, ou se algum objeto fique posicionado próximo à lente.

Não deixe objetos à frente do farol ou da lanterna traseira, nem cubra-os com um pano, etc.

## **INFORMAÇÃO**

**Caso seja aplicada uma fita ao farol, o local onde a fita foi aplicada poderá derreter devido ao calor da luz.**

**Não aplique fita ao farol.**

*NOTA: Mantenha o farol baixo quando outros veículos trafegarem em sentido oposto ou seguindo na mesma direção à sua frente.*

## **BOTÃO DA BUZINA “”**

Ao pressionar esse botão a buzina soa.

## INTERRUPTOR DO PISCA “↔”

Utilize como sinal antes de virar à direita ou à esquerda ou ao mudar de faixa.

### Entrando à direita “⇒”

Acione o interruptor para o lado “⇒” para fazer as luzes do pisca do lado direito piscarem. Pressione o interruptor para dentro para cancelar a sinalização.

### Entrando à esquerda “⇐”

Acione o interruptor para o lado “⇐” para fazer as luzes do pisca do lado esquerdo piscarem. Pressione o interruptor para dentro para cancelar a sinalização.

## AVISO

**Caso o pisca permaneça ligado após a manobra, a sinalização indevida pode confundir outros condutores e provocar acidentes.**

**A sinalização do pisca não é desligada automaticamente. Após sinalizar e executar a manobra, pressione o interruptor para dentro para desligar o pisca.**

## INTERRUPTOR DO MOTOR / INTERRUPTOR DE PARTIDA ELÉTRICA

### Interruptor do motor

Desliga imediatamente o motor em situações de emergência, tais como numa queda. Ao colocar o interruptor na posição “⊗” (STOP) o motor será desligado. Normalmente deixe o interruptor na posição “○”.

### Posição “○”

Nesta posição os circuitos elétricos relacionados ao motor estão conectados.





- Pode ser dada a partida e o motor funciona.

### Posição “⊗”

Nesta posição os circuitos elétricos relacionados ao motor estão desconectados.

- O motor desliga.
- O motor não dá partida.

## INFORMAÇÃO

Alterar a posição do interruptor do motor de  para  ou de  para  durante a pilotagem, pode danificar o motor ou o catalisador (se equipado).

Não use o interruptor do motor exceto numa emergência.

*NOTA: Quando o interruptor do motor for usado para desligar o motor, certifique-se de desligar o interruptor de ignição. Caso o interruptor de ignição seja mantido ligado, a bateria poderá descarregar.*

### Interruptor de Partida Elétrica “”

Ao pressionar este botão o motor de partida elétrica será acionado para ligar o motor. Para detalhes veja “LIGANDO O MOTOR” na página 2-97.

#### NOTAS:

- Se o interruptor do motor estiver na posição “” o motor não dará partida.
- Esta motocicleta está equipada com o Sistema Easy Start Suzuki, o que permite ligar o motor com um único toque no botão de partida elétrica. Para detalhes, veja “SISTEMA EASY START SUZUKI” na página 2-100.

## **INTERRUPTOR DO PISCA ALERTA “△”**

O interruptor do pisca alerta é usado em situações de emergência, como por exemplo no caso da ocorrência de um mau funcionamento. Ao deslizar o interruptor todas luzes do pisca irão piscar.

*NOTA: Só use o pisca alerta em situações de emergência. A utilização do mesmo com o motor desligado pode resultar no descarregamento da bateria.*



## LIGANDO O MOTOR

### PROCEDIMENTO DE PARTIDA

Siga o procedimento abaixo para dar partida no motor.

1. Certifique-se que a transmissão está em neutro.
2. Verifique se o interruptor do motor está na posição “Q”.
3. Ligue o interruptor de ignição.
4. Verifique se a luz indicadora de mau funcionamento apagou.
5. Com a manopla do acelerador fechada, pressione o botão de partida elétrica “(3)”. Veja sistema “EASY START SUZUKI” na página 2-100.
6. Antes de iniciar a pilotagem certifique-se que o cavalete lateral está totalmente recolhido. Veja “CAVALETE LATERAL / SISTEMA DE IGNIÇÃO INTERLOCK” na página 2-102.

*NOTA: Esta motocicleta está equipada com um sistema de travamento de partida para os circuitos de ignição e partida. O motor só poderá ser ligado nas seguintes condições:*

- *Com a transmissão em neutro, ou*
- *A transmissão em marcha, o cavalete lateral totalmente recolhido e o manete da embreagem plenamente acionado.*

*NOTA: Esta motocicleta está equipada com o Sistema Easy Start Suzuki, o que permite ligar o motor com um único toque no botão de partida elétrica. Para detalhes, veja “SISTEMA EASY START SUZUKI” na página 2-100.*

#### **Quando o motor estiver demorando a ligar:**

Abra a manopla do acelerador em 1/8 de volta e pressione o botão de partida elétrica “(3)”.



 **AVISO**

Os gases de escapamento contém monóxido de carbono, um gás perigoso de difícil detecção. A inalação de monóxido de carbono pode causar lesões graves ou fatais.

Nunca ligue o motor ou mantenha-o em funcionamento em locais fechados ou onde exista pouca ou nenhuma ventilação.

**INFORMAÇÃO**

O acionamento contínuo do motor de partida por 5 segundos ou mais consome grande quantidade de energia e pode descarregar a bateria.

Não mantenha o botão de partida elétrica acionado por 5 segundos ou mais ou utilize o Sistema Easy Start Suzuki de maneira contínua para acionar o motor de partida.

**INFORMAÇÃO**

Após ligar o motor, abrir o acelerado ou pilotar a motocicleta com a luz indicadora de advertência da pressão do óleo do motor acesa, pode danificar o motor.

Certifique-se que a luz indicadora de advertência da pressão do óleo do motor está apagada antes de abrir o acelerador ou pilotar a motocicleta.

## **INFORMAÇÃO**

**Se você ligar o motor com o indicador de posição das marchas e a luz indicadora de neutro mostrando informações incorretas, o motor poderá ser danificado.**

**Antes de dar a partida, verifique se o indicador de posição das marchas e a luz indicadora do neutro estão mostrando as indicações conforme abaixo. Caso não estejam de acordo com o descrito, faça uma inspeção na sua motocicleta numa concessionária autorizada Suzuki.**

- **Quando o indicador de posição das marchas indicar N, o indicador do neutro deverá estar aceso.**
- **Quando o indicador de posição das marchas mostrar (1, 2, 3, 4, 5 ou 6), a luz indicadora do neutro deverá estar apagada.**

*NOTA: Ao dar partida no motor, você deve acionar o manete da embreagem caso a transmissão esteja em qualquer outra posição que não seja o neutro.*

*NOTA: Quando a motocicleta cai, um sistema desliga o motor. Além disso, a luz indicadora de advertência principal acende. Para ligar novamente o motor, após levantar a motocicleta, desligue temporariamente o interruptor de ignição (posição OFF), e ligue-o novamente. Quando a luz indicadora de advertência principal apagar o motor poderá ser ligado. Deverá levar alguns minutos para a luz indicadora de advertência principal apagar após desligar o interruptor de ignição.*

## **INFORMAÇÃO**

**Se você mantiver o botão de partida elétrica acionado com o indicador de mau funcionamento aceso, a bateria poderá descarregar.**

**Não mantenha o botão de partida pressionado enquanto a luz indicadora de mau funcionamento estiver acesa.**

## SISTEMA EASY START SUZUKI

Você poderá ligar o motor com um simples toque no botão de partida. O motor de partida continuará girando após você soltar o botão de partida e irá parar alguns segundos após o motor entrar em funcionamento.

- Se a transmissão estiver em neutro, o motor poderá ser ligado sem o acionamento completo do manete da embreagem.
- Caso a transmissão esteja em qualquer outra posição diferente do neutro, você precisará acionar totalmente o manete da embreagem para ligar o motor.

Em algumas situações o motor não dará partida devido às posições do cavalete lateral e do câmbio. Para detalhes, Veja “CAVALETE LATERAL / SISTEMA DE IGNIÇÃO INTERLOCK” na página 2-102.

*NOTA: Dependendo da condição da bateria, o motor talvez não ligue facilmente com o Sistema Easy Start Suzuki. Caso esteja difícil ligar o motor, acione completamente o manete da embreagem com a transmissão em neutro e continue pressionando o botão de partida elétrica para ligar o motor. Caso o motor não dê partida, a bateria deverá estar quase totalmente descarregada. Recarregue ou substitua a bateria.*

### **Aquecimento correto do motor**

Nas seguintes situações abaixo, mantenha o motor em marcha lenta para aquecê-lo antes de iniciar a pilotagem.

- Quando a motocicleta não foi utilizada por um longo período de tempo.
- Em temperaturas extremamente baixas ( como referência, -10°C (14°F) ou menos) em regiões frias.

Em quaisquer outras circunstâncias relativas ao clima, inicie a pilotagem logo após dar partida no motor.

### **INFORMAÇÃO**

**Acelerar o motor, dar arrancadas repentinas ou frear bruscamente imediatamente após a partida do motor, poderá causar mau funcionamento do mesmo.**

**Caso seja necessário, aqueça o motor por algumas dezenas de segundos ou alguns minutos antes de pilotar.**

### **INFORMAÇÃO**

**Deixar o motor em marcha lenta por um longo período com a motocicleta parada, para carregar a bateria, etc., pode causar o superaquecimento do motor. O superaquecimento pode danificar os componentes do motor e causar alterações de cor no tubo de escapamento.**

**Desligue o motor caso não pretenda iniciar a pilotagem imediatamente.**

## CAVALETE LATERAL / SISTEMA DE IGNIÇÃO INTERLOCK

A motocicleta possui um sistema que previne que o piloto esqueça de recolher o cavalete lateral e inicie a pilotagem com o mesmo abaixado. O sistema funciona da seguinte forma.

### <Quando o cavalete lateral não está recolhido>

- Não é possível dar partida no motor com a motocicleta em marcha. (Se a transmissão estiver em neutro o motor poderá ser ligado).
- Engatar a marcha com o motor em funcionamento irá desligar o motor.

### <Quando o cavalete lateral está totalmente recolhido>

Baixar o cavalete lateral com o motor em funcionamento e a transmissão em marcha, irá desligar o motor.

## AVISO

**Se você baixar o cavalete lateral com a motocicleta em movimento, o motor será desligado e isso pode causar um acidente.**

**Nunca mexa no cavalete lateral enquanto pilota a motocicleta.**

### NOTAS:

- *Caso o cavalete lateral não esteja totalmente recolhido, o motor será desligado quando você mudar a marcha do neutro para qualquer uma outra.*
- *Lubrifique o cavalete lateral caso não esteja funcionando de maneira suave.*

## CAVALETES

### TIPOS DE CAVALETES

Esta motocicleta é equipada com o cavalete lateral e o cavalete central.

#### CAVALETE LATERAL ①

Para apoiar a motocicleta no cavalete lateral, posicione o seu pé direito na extremidade do cavalete lateral e empurre-o para baixo com firmeza até abrir totalmente a articulação e apoiar no batente. Para detalhes, sobre o cavalete lateral / sistema de ignição interlock, veja a página 2-102.



Imagem da V-STROM 800DE

### AVISO

**Pilotar a motocicleta sem que o cavalete lateral esteja totalmente recolhido pode provocar um acidente quando você fizer uma curva para a esquerda.**

**Verifique o funcionamento do cavalete lateral / sistema de ignição interlock antes de pilotar. Sempre recolha totalmente o cavalete lateral antes de iniciar a condução.**

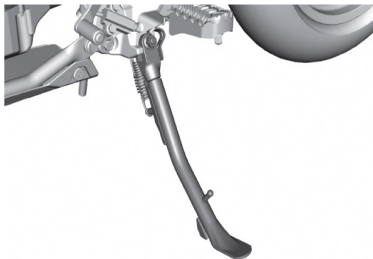
*NOTA: Ao estacionar a motocicleta, escolha uma superfície o mais firme e plana possível. Caso seja inevitável estacionar em local inclinado, pare a motocicleta com a frente voltada para cima e deixe-a engrenada em 1ª marcha para que não ocorra deslocamento dos pneus.*

## CAVALETE CENTRAL

Apoie o cavalete central ② de acordo com o procedimento abaixo.

1. Desligue o motor.
2. Mantenha a motocicleta na vertical e o guidão alinhado para frente segurando a manopla esquerda com sua mão esquerda e a alça do bagageiro com sua mão direita.
3. Posicione o seu pé direito no apoio ③ e empurre-o para baixo até que as duas pernas do cavalete central toquem o solo.
4. Puxe a alça do bagageiro para cima e ao mesmo tempo apoie o seu peso no apoio ③.



Imagem da V-STROM 800DE

## REABASTECIMENTO

### PROCEDIMENTO DE REABASTECIMENTO

Siga o procedimento abaixo para reabastecer com gasolina.

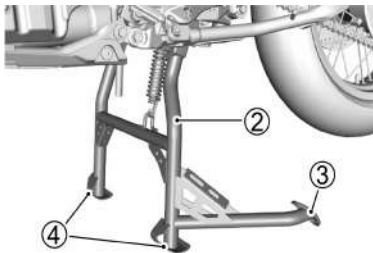
1. Abra a proteção da fechadura da tampa do tanque de combustível.
2. Insira a chave e gire-a para a direita para destravar.

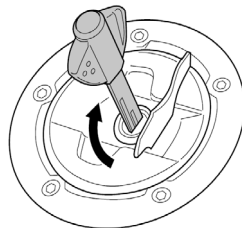

3. Abra a tampa.

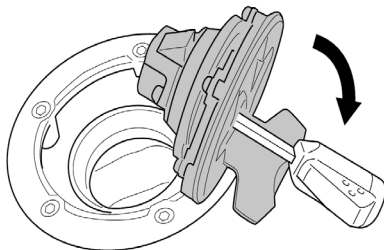

4. Reabasteça com gasolina. Não ultrapasse nem um pouco a parte inferior do bocal de enchimento ①. Caso o enchimento ultrapasse a parte inferior do bocal, a gasolina poderá vazar.

**Combustível especificado:**  
**Gasolina premium sem chumbo**

**Capacidade do tanque de combustível:**  
**20 L**

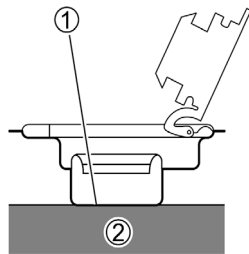

② Combustível

### **INFORMAÇÃO**

**Encher o tanque acima da quantidade especificada pode causar falha no motor ou falha na partida.**

**Não reabasteça acima da parte inferior do bocal de enchimento.**

5. Empurre a tampa para baixo, em seguida gire a chave para a esquerda e remova a chave. A chave não pode ser removida se a tampa não estiver travada.



## **AVISO**

Abastecer o tanque acima do nível recomendado pode causar vazamento de gasolina. A gasolina é muito inflamável e o vazamento pode entrar em ignição e provocar um incêndio.

- Ao reabastecer com gasolina, desligue o motor e não permita chamas nas proximidades.
- Certifique-se de fazer o reabastecimento em local aberto.
- Antes de abrir a tampa do tanque, toque em alguma peça metálica da motocicleta ou da bomba de combustível para descarregar a eletricidade estática do seu corpo. Caso você esteja estaticamente carregado, a descarga elétrica poderá ser na forma de faísca e provocar a ignição da gasolina.
- Faça o reabastecimento sozinho longe de outras pessoas.
- Após reabastecer, feche a tampa do tanque firmemente até escutar um clique.
- Limpe com um pano qualquer vazamento de gasolina.

## **INFORMAÇÃO**

Caso o motor apresente algum problema tal como perda de aceleração ou potência insuficiente, a causa pode estar relacionada ao combustível utilizado.

Neste caso tente mudar de posto de combustível. Caso a situação persista, procure uma concessionária autorizada Suzuki.

## **INFORMAÇÃO**

O combustível derramado contendo etanol pode danificar as superfícies pintadas da sua motocicleta.

Tenha cuidado para não derramar combustível ao abastecer o tanque. Limpe imediatamente a gasolina derramada.

## MUDANÇAS DE MARCHAS

### DESCRIÇÃO

Essa motocicleta tem uma transmissão de 6 velocidades, com o neutro localizado entre a 1ª e a 2ª marcha.

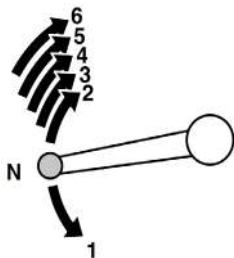

*NOTA: Com a transmissão em neutro, a luz indicadora verde do painel de instrumentos acende. Porém, a luz pode estar sendo iluminada e por precaução, libere lentamente o manete da embreagem para ter certeza que a transmissão realmente está em neutro.*

As tabelas abaixo mostram as faixas de velocidades aproximadas para cada marcha.

### Mudanças para cima

Posição da marcha	km/h	mph
1ª → 2ª	27	17
2ª → 3ª	46	29
3ª → 4ª	59	37
4ª → 5ª	71	44
5ª → 6ª	82	50

### Mudanças para baixo

Posição da marcha	km/h	mph
6ª → 5ª	71	44
5ª → 4ª	59	37
4ª → 3ª	46	29
3ª → 2ª	27	17
2ª → 1ª	17	10

Acione o manete da embreagem quando a velocidade da motocicleta cair abaixo de 15 km/h (9 mph).

## PROCEDIMENTO PARA A MUDANÇA DE MARCHAS

A transmissão foi projetada para permitir que o motor funcione de maneira suave na sua faixa de rotação normal. Durante a pilotagem, mude as marchas de acordo com as condições. Não utilize a embreagem para adequar a rotação do motor. Ao fazer isso a embreagem irá deslizar provocar desgaste. Ao reduzir a velocidade, mude as marchas para baixo para adequando à rotação do motor.

1. Antes de entrar em movimento, recolha o caivete lateral.
2. Aperte o manete da embreagem completamente, acione o pedal do câmbio para engrenar a 1a marcha e entre em movimento de maneira suave.
3. Mude as marchas de acordo com a velocidade da motocicleta.  
Feche rapidamente a manopla do acelerador e aperte totalmente o manete da embreagem antes de mudar as marchas.  
Acione o pedal do câmbio com pequenos movimentos dos dedos do pé de maneira firme até sentir um clique no pedal.

### AVISO

**Reduzir as marchas quando a rotação do motor está muito alta pode:**

- Provocar o deslizamento da roda traseira e perda de aderência devido ao aumento do freio motor, causando um acidente; ou
- Forçar o motor a subir excessivamente o giro na marcha mais baixa, resultando em danos ao motor.

**Diminua sua velocidade antes de reduzir a marcha.**

### AVISO

**Reduzir a marcha quando a motocicleta está inclinada numa curva pode provocar derrapagem da roda traseira e perda de controle.**

**Diminua sua velocidade e reduza as marchas antes de entrar na curva.**

### **INFORMAÇÃO**

Manter a motocicleta parada em subidas acionando a embreagem e o acelerador, pode danificar a embreagem. Utilize os freios quando estiver parado em locais inclinados.

### **INFORMAÇÃO**

Com o motor excessivamente quente a embreagem pode não acoplar de forma adequada.

Caso o motor aqueça muito e a embreagem não esteja acoplando apropriadamente, pare a motocicleta em local seguro e aguarde o resfriamento do motor.

### **INFORMAÇÃO**

Mudanças de marchas incorretas ou pilotar com o pé no pedal de câmbio pode danificar o motor.

- Não troque as marchas sem que o manete da embreagem esteja totalmente acionado.
- Não aplique força excessiva no pedal do câmbio.
- Não conduza a motocicleta com o pé apoiado no pedal do câmbio.

## NOTAS:

- *Ao trocar as marchas mova o pedal com firmeza até sentir o clique.*
- *Não aumente a rotação do motor excessivamente. Isso reduz a vida útil do motor.*
- *Não pilote com excesso de velocidade.*
- *Caso perceba algo estranho durante a pilotagem, faça uma checagem numa concessionária autorizada Suzuki.*
- *Durante a pilotagem tenha cuidado para não permitir que a rotação do motor entre na faixa vermelha.*
- *É fácil entrar na faixa vermelha acelerando o motor com a motocicleta parada ou acelerar bruscamente em 1ª ou 2ª marcha, dessa forma tenha especial atenção nessas situações.*
- *Caso a rotação do motor entre na faixa vermelha, feche imediatamente o acelerador para reduzir a rotação.*
- *Quando a transmissão é colocada em neutro durante a pilotagem, o limitador de rotação atua para proteger o motor e os sistemas de força, limitando a rotação do motor.*

## O que é “Quick Shift”

O “Quick Shift” é uma funcionalidade que auxilia as mudanças de marchas durante a pilotagem da motocicleta.

Após configurar o “Quick Shift” no painel de instrumentos, as mudanças de marchas podem ser feitas sem o acionamento da embreagem e sem alterar a manopla do acelerador ao pilotar a motocicleta.

Quando a motocicleta entra em movimento partindo da condição de repouso, ou é paralisada com a marcha engatada, você necessariamente terá que usar o manete da embreagem.

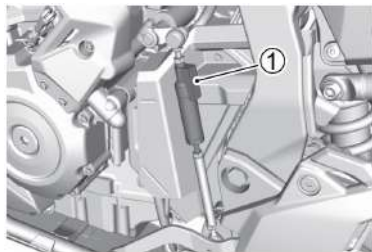

① Sensor de mudanças de marchas

## **INFORMAÇÃO**

Caso as regras de utilização abaixo não sejam seguidas o sensor de mudanças de marchas e componentes relacionados poderão ser danificados.

- Não desmonte o sensor de mudanças de marchas.
- Não use solventes orgânicos como desengraxantes ou gasolina no sensor de mudanças de marchas nem nos seus componentes relacionados.
- Não aplique jato de lavadoras de alta pressão no sensor de mudanças de marchas e no seu entorno.
- Quando qualquer componente relacionado ao mecanismo de mudanças de marchas é substituído ou modificado, o “Quick Shift pode não funcionar corretamente.

## **INFORMAÇÃO**

Ao contrário da transmissão automática, o “Quick Shift” não executa as mudanças de marchas automaticamente. A utilização do sistema em marchas baixas com rpm muito alta pode sobrecarregar alguns componentes tais como os da transmissão.

Faça as mudanças de marchas de acordo com a rotação do motor e a velocidade da motocicleta.

*NOTA: O quick shift não pode ser utilizado em todas as operações de mudanças de marchas. Por exemplo, você não poderá utilizar o quick shift nas seguintes situações.*

- *Quando a rotação do motor ultrapassar a máxima permitida (faixa vermelha) ao reduzir as marchas*
- *Quando a operação de troca de marcha é feita segurando o manete da embreagem*
- *Quando o pneu traseiro está patinando excessivamente.*

## Procedimento para utilização do Quick Shift

1. Ajuste o modo do “QS (Quick Shift)” para ON no mostrador do painel de instrumentos. Para detalhes , veja “QUICK SHIFT” na página 2-59.
  2. Aperte o manete da embreagem e acione o pedal do câmbio para engatar a 1ª marcha.
  3. No momento da passagem de marcha após a motocicleta entrar em movimento, não use o manete da embreagem e acione o pedal do câmbio.
- Mesmo após ter ajustado o “QUICK SHIFT” o procedimento a ser feito no pedal do câmbio não muda em relação ao anterior. Quando a mudança de marcha tiver que ser feita, independente do ajuste do “QUICK SHIFT”, mova o pedal do câmbio de maneira firme até o final do curso.
  - No momento da troca de marcha, o sistema ajusta a rotação do motor de acordo com a situação do momento, sendo assim nenhuma alteração na manopla do acelerador se faz necessário.
- O “QUICK SHIFT” é ativado quando a rotação do motor ultrapassa 2.000 rpm em mudanças para cima e 1.700 rpm em mudanças para baixo.
  - Mesmo efetuando continuamente as trocas de marchas utilizando o “QUICK SHIFT”, as trocas devem ser feitas corretamente passo a passo.
  - Ao passar as marchas sem acionar o manete da embreagem e deixando constante o ângulo de abertura do acelerador, o funcionamento do “QUICK SHIFT” será suave.

4. Quando for parar a motocicleta, faça acionando o manete da embreagem.

### **INFORMAÇÃO**

**Ao fazer as trocas de marchas nas situações abaixo, sem utilizar o manete da embreagem, o motor ou o sistema de transmissão podem ser danificados. Nesses casos use o manete da embreagem.**

- O “Quick Shift” foi ajustado para <OFF>.
- A rotação do motor está igual ou abaixo da rotação predeterminada.

*NOTA: O “Quick Shift” para redução de marchas pode não funcionar quando a temperatura do motor está baixa. Caso isso aconteça, ligue o motor aqueça-o e tente novamente. Se mesmo assim o “Quick Shift” para redução de marchas não funcionar, contate a sua concessionária autorizada Suzuki.*



## MANETE DO FREIO

### DESCRIÇÃO

O acionamento do freio dianteiro é feito apertando suavemente o manete do freio contra a manopla do acelerador. A luz do freio acende sempre que o manete é acionado.

O espaço entre o manete do freio e a manopla pode ser ajustado em 5 regulagens.

### REGULAGEM

1. Empurre o manete do freio para frente e gire o ajustador ① para a posição desejada.
2. Alinhe os números no ajustador com a marca de alinhamento ②.

V-STROM 800DE

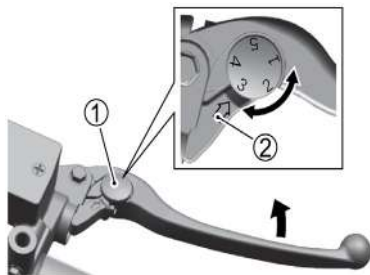

V-STROM 800

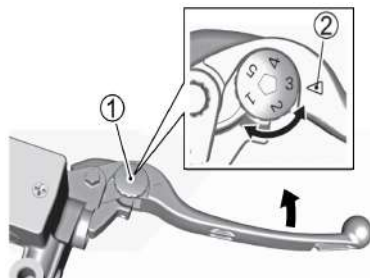

## NOTAS:

- *Ajuste alinhando as saliências do manete com as ranhuras do ajustador.*
- *O ajustador é regulado na fábrica na 3ª posição.*

### AVISO

**Ajustar a posição do manete do freio durante a pilotagem pode provocar um acidente.**

**Faça o ajuste da posição do manete do freio apenas com a motocicleta parada.**

## PEDAL DO FREIO TRASEIRO

### DESCRIÇÃO

O acionamento do freio traseiro é feito pisando no pedal do freio traseiro ①. No mesmo instante a luz do freio acende.



A figura mostra a V-STROM 800DE.

Caso seja necessário, veja:

- AJUSTE DO PEDAL DO FREIO TRASEIRO (☞ 3-53)
- INTERRUPTOR DA LUZ DO FREIO TRASEIRO (☞ 3-54)

## ASSENTO

### ASSENTO E TRAVA DO ASSENTO

#### Remoção

1. Para remover o assento, insira a chave de ignição na trava do assento e gire no sentido horário.
2. Levante a parte de trás do assento e deslize-o para trás.

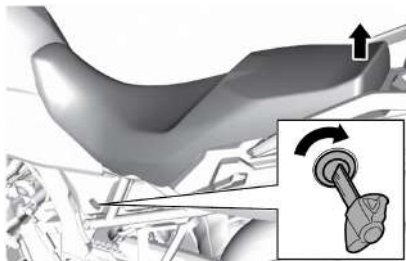

#### Instalação

1. Encaixe os ganchos do assento deslizando-os para dentro dos respectivos suportes.
2. Empurre o assento para baixo até que ocorra o travamento.

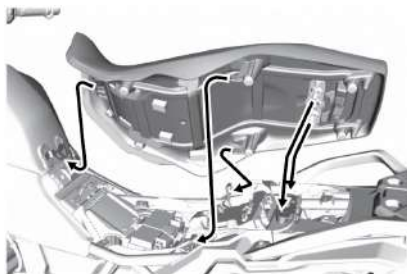

## NOTAS:

- *Tente levantar o assento para certificar-se que está travado.*
- *Tenha cuidado para não travar o assento com a chave embaixo do mesmo. Caso isso aconteça você não conseguirá retirar a chave.*

### **AVISO**

**Caso o assento não seja fixado corretamente ele poderá se deslocar, interferindo na pilotagem.**

**Trave o assento de maneira firme na posição correta.**

## **AJUSTE DA SUSPENSÃO**

### **DESCRIÇÃO**

O ajuste padrão das suspensões dianteira e traseira atende diversas condições de pilotagem tais como altas e baixas velocidades e cargas leves e pesadas na motocicleta. O ajuste fino pode ser feito de acordo com a sua preferência.

### **INFORMAÇÃO**

**Forçar o giro dos ajustadores pode danificar a suspensão.**

**Não gire os ajustadores além dos limites definidos.**

## SUSPENSÃO DIANTEIRA (V-STROM 800DE)

### AVISO

O ajuste desigual pode provocar perda de manobrabilidade e instabilidade.

As bengalas direita e esquerda do garfo dianteiro devem ter a mesma regulagem.

### INFORMAÇÃO

Efetuar o ajuste do garfo dianteiro com os componentes sujos pode causar vazamentos de óleo devido ao travamento dos ajustadores e danos ao retentor de óleo.

Antes de efetuar o ajuste, lave completamente o garfo dianteiro para retirar toda a sujeira.

### Ajuste da pré-carga da mola

Ajuste a resistência das molas para se adequarem à superfície da pista e presença ou não de passageiro. Gire os ajustadores ① para regular a rigidez das molas.

- Sentido horário: Mais rígida
- Sentido anti-horário : Mais macia

Regule os ajustadores conforme abaixo para obter o ajuste padrão.

1. Gire o ajustador no sentido anti-horário até que pare.
2. Gire 6 voltas no sentido horário.

*NOTA: Regule os e ajustadores das bengalas direita e esquerda para a mesma posição.*

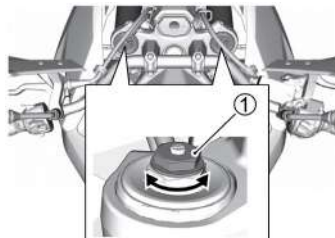

## Ajuste da força de amortecimento

As forças de amortecimento de retorno e compressão podem ser ajustadas individualmente girando os respectivos ajustadores.

- Os ajustadores do amortecimento de retorno ② estão localizados na parte superior das bengalas.
- Os ajustadores do amortecimento de compressão ③ estão localizados na parte inferior das bengalas.

Para ajustar a força de amortecimento, primeiramente posicione os ajustadores na posição padrão, em seguida ajuste-os para a posição desejada.

### NOTAS:

- Não desaperte a base do ajustador ④, caso contrário o óleo da bengala escoará pela base.
- Ajuste as duas bengalas na mesma posição.

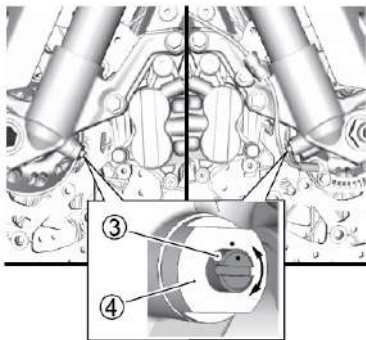
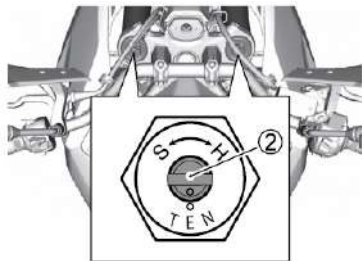

### **<Ajuste padrão do amortecimento de retorno>**

Para ajustar a força de amortecimento de retorno para a posição padrão, gire o ajustador no sentido horário até que ele pare. Em seguida gire-o no sentido anti-horário 1-1/2 volta.

- Gire o ajustador no sentido horário a partir da posição padrão para aumentar a força de amortecimento.
- Gire o ajustador no sentido anti-horário a partir da posição padrão para suavizar a força de amortecimento.

### **<Ajuste padrão do amortecimento de compressão>**

Para ajustar a força de amortecimento de compressão para a posição padrão, gire o ajustador no sentido horário até que ele pare. Em seguida gire-o no sentido anti-horário 2-1/4 de volta.

- Gire o ajustador no sentido horário a partir da posição padrão para aumentar a força de amortecimento.
- Gire o ajustador no sentido anti-horário a partir da posição padrão para suavizar a força de amortecimento.

## SUSPENSÃO DIANTEIRA (V-STROM 800)

### **INFORMAÇÃO**

Efetuar o ajuste do garfo dianteiro com os componentes sujos pode causar vazamentos de óleo devido ao travamento dos ajustadores e danos ao retentor de óleo.

Antes de efetuar o ajuste, lave completamente o garfo dianteiro para retirar toda a sujeira.

### **Ajuste da pré-carga da mola**

Ajuste a resistência das molas para se adequarem à superfície da pista e presença ou não de passageiro. Gire os ajustadores ① para regular a rigidez das molas. O ajustador pode dar 20 giros.

- Sentido horário: Mais rígida
- Sentido anti-horário : Mais macia

Regule os ajustadores conforme abaixo para obter o ajuste padrão.

1. Gire o ajustador no sentido anti-horário até que pare.
2. Gire 5 voltas no sentido horário.

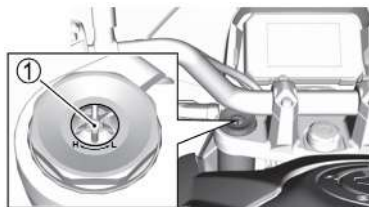



## SUSPENSÃO TRASEIRA (V-STROM 800DE)

### **AVISO**



A unidade do amortecedor traseiro contém gás nitrogênio em alta pressão. O manuseio incorreto pode causar explosão.

- Mantenha longe de fogo e calor.
- Leia o manual do proprietário para mais informações

*NOTA: Quando for o caso, solicite à sua concessionária autorizada Suzuki o descarte da unidade do amortecedor traseiro.*

### **INFORMAÇÃO**

Forçar o giro dos ajustadores pode danificar a suspensão.

Não gire os ajustadores além dos limites definidos.

### **INFORMAÇÃO**

Efetuar o ajuste do amortecedor traseiro com sujeira pode causar a contaminação dos ajustadores por areia e pó e causar vazamentos devido a danos no retentor de óleo.

Lave os componentes antes de efetuar os ajustes retirando a areia e outros contaminantes.

## Ajuste da pré-carga da mola

Ajuste a resistência da mola para se adequar à superfície da pista e presença ou não de passageiro. Gire a manopla ① para regular a rigidez da mola.

- Sentido horário (seta "HIGH"): Mais rígida
- Sentido anti-horário (seta "LOW"): Mais macia

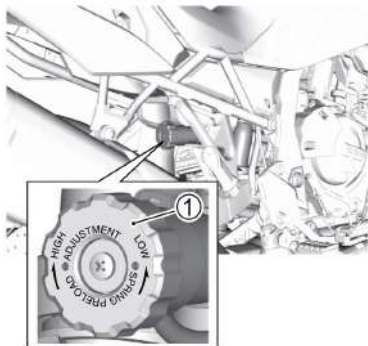

## <Ajuste padrão da pré-carga da mola>

Regule a manopla de ajuste conforme abaixo para obter o ajuste padrão.

1. Gire a manopla no sentido "LOW" (anti-horário) até que pare.
  2. Gire a manopla no sentido "HIGH" (horário) até sentir o primeiro clique. (Posição mais macia com 0 cliques)
  3. Gire a manopla no sentido "HIGH" até o 12º clique.
- Ajuste padrão (sem passageiro): 12 cliques
  - Ajuste de referência (com passageiro): 28 cliques (ou 16 cliques a mais no sentido "HIGH")

### Ajuste da força de amortecimento

As forças de amortecimento de retorno e compressão podem ser ajustadas individualmente regulando os respectivos ajustadores.

- Os ajustadores da força de amortecimento de compressão ② estão localizados na parte superior da suspensão traseira.
- Os ajustadores da força de amortecimento de retorno ③ estão localizados na parte inferior da suspensão traseira.

Para a justar a força de amortecimento, primeiramente posicione o ajustador no ajuste padrão. Em seguida regule o ajustador para a posição desejada.

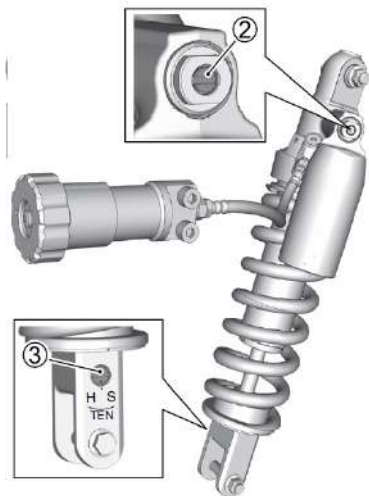

### <Ajuste padrão da força de amortecimento de compressão>

Para regular o ajustador da força de amortecimento de compressão ② para a posição padrão, gire o ajustador no sentido horário até que pare. Em seguida, gire-o no sentido anti-horário 1-1/2 volta.

- Gire o ajustador no sentido horário a partir da posição padrão para elevar a força de amortecimento.
- Gire o ajustador no sentido anti-horário a partir da posição padrão para suavizar a força de amortecimento.

### <Ajuste padrão da força de amortecimento de retorno>

Para regular o ajustador da força de amortecimento de retorno ③ para a posição padrão, gire o ajustador no sentido horário até que pare. Em seguida, gire-o no sentido anti-horário 1-3/4 de volta.

- Gire o ajustador no sentido horário a partir da posição padrão para elevar a força de amortecimento.
- Gire o ajustador no sentido anti-horário a partir da posição padrão para suavizar a força de amortecimento.



## SUSPENSÃO TRASEIRA (V-STROM 800)

### **AVISO**



A unidade do amortecedor traseiro contém gás nitrogênio em alta pressão. O manuseio incorreto pode causar explosão.

- Mantenha longe de fogo e calor.
- Leia o manual do proprietário para mais informações

*NOTA: Quando for o caso, solicite à sua concessionária autorizada Suzuki o descarte da unidade do amortecedor traseiro.*

### **INFORMAÇÃO**

Forçar o giro dos ajustadores pode danificar a suspensão.

Não gire os ajustadores além dos limites definidos.

### **INFORMAÇÃO**

Efetuar o ajuste do amortecedor traseiro com sujeira pode causar a contaminação dos ajustadores por areia e pó e causar vazamentos devido a danos no retentor de óleo.

Lave os componentes antes de efetuar os ajustes retirando a areia e outros contaminantes.

## Ajuste da pré-carga da mola

Ajuste a resistência da mola para se adequar à superfície da pista e presença ou não de passageiro. Gire a manopla ① para regular a rigidez da mola. A manopla pode ser girada por aproximadamente 30 cliques.

- Sentido horário (seta "HIGH"): Mais rígida
- Sentido anti-horário (seta "LOW"): Mais macia

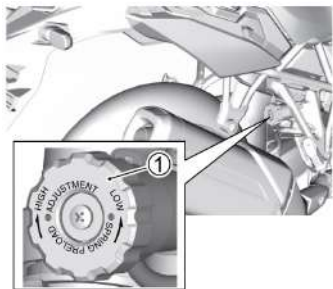

## <Ajuste padrão da pré-carga da mola>

Regule a manopla de ajuste conforme abaixo para obter o ajuste padrão.

1. Gire a manopla no sentido "LOW" (anti-horário) até que pare.
2. Gire a manopla no sentido "HIGH" (horário) até sentir o primeiro clique. (Posição mais macia com 0 cliques)
3. Gire a manopla no sentido "HIGH" até o 12º clique.

Ajuste padrão (sem passageiro): 12 cliques

## Ajuste da força de amortecimento

As força de amortecimento de retorno pode ser ajustada individualmente regulando o ajustador. O ajustador da força de amortecimento de retorno ② está localizado na parte inferior da suspensão traseira. Para a justar a força de amortecimento, primeiramente posicione o ajustador no ajuste padrão. Em seguida regule o ajustador para a posição desejada.

### <Ajuste padrão da força de amortecimento de retorno>

Para regular o ajustador da força de amortecimento de retorno ② para a posição padrão, gire o ajustador no sentido horário até que pare. Em seguida, gire-o no sentido anti-horário 1-1/4 de volta.

- Gire o ajustador no sentido horário a partir da posição padrão para elevar a força de amortecimento.
- Gire o ajustador no sentido anti-horário a partir da posição padrão para suavizar a força de amortecimento.

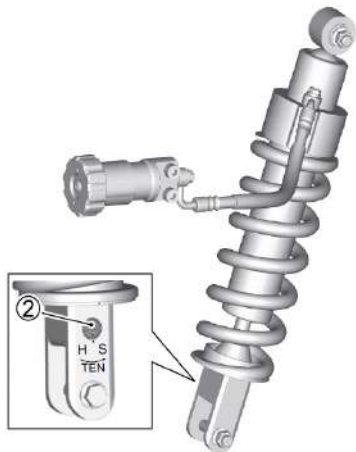

## PARA-BRISA

### AJUSTE DA ALTURA

A altura do para-brisa pode ser ajustada em 3 posições. Para alterar a altura do para-brisa, siga o procedimento abaixo.

1. Remova os parafusos ①, em seguida remova o para-brisa ②.

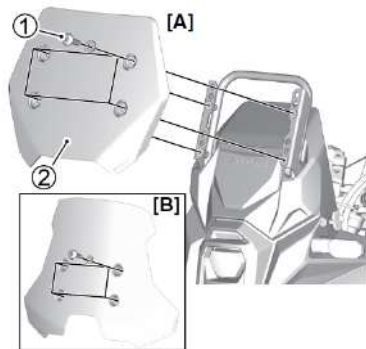

[A]: V-STROM 800DE

[B]: V-STROM 800

2. Mova as porcas do para-brisa ③ para cima ou para baixo conforme a posição desejada.



3. Reinstale o para-brisa na ordem inversa da remoção.



## CONECTOR USB

Um conector USB ① está disponível no lado esquerdo do painel de instrumentos. Ele pode fornecer até 5 V de voltagem e 2 A de corrente máxima.

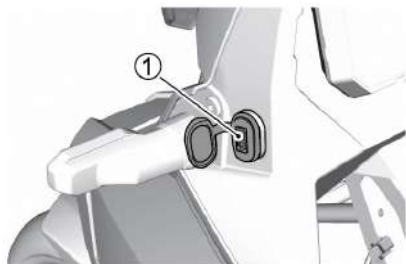

## INFORMAÇÃO

**Para evitar danos à motocicleta e aos dispositivos a serem conectados, atente para os seguintes pontos.**

- Não utilize este conector em tempo chuvoso ou durante a lavagem da motocicleta.
- Mesmo com a tampa instalada, não esguiche água com pressão durante a lavagem da motocicleta.
- Não conecte dispositivos que excedam a carga máxima, caso contrário o fusível poderá queimar.
- Para evitar danos à motocicleta, não acelere o motor para carregar a bateria.
- A conexão de dispositivos eletrônicos é da sua única e inteira responsabilidade.

NOTAS:

- *A capacidade do conector é uma referência para utilização temporária. Evite uso prolongado sob o risco de descarregar a bateria.*
- *Certifique-se que os cabos não estão tensionados ou torcidos e que não interferem no funcionamento dos comandos da pilotagem.*
- *Quando o conector não estiver em uso, instale a tampa para evitar a entrada de material estranho.*
- *A utilização do conector USB com o motor em marcha lenta ou parado pode descarregar a bateria.*



## BAGAGEIRO

A capacidade do bagageiro ① é de 10 kg.

### ⚠ AVISO



Pilotar a motocicleta com sobrecarga diminui a estabilidade e pode levar à perda de controle.

- A capacidade de carga do bagageiro é de 10 kg. Não carregue a motocicleta além dessa capacidade.
- Leia o manual do proprietário para mais informações.



## INSPEÇÃO E MANUTENÇÃO

DESCRIÇÃO.....	3-2
INSPEÇÃO ANTES DE PILOTAR.....	3-8
FERRAMENTAS .....	3-10
LUBRIFICAÇÃO .....	3-10
BATERIA.....	3-12
VELA DE IGNIÇÃO.....	3-16
FILTRO DE AR.....	3-16
ÓLEO DO MOTOR .....	3-23
LÍQUIDO DE ARREFECIMENTO DO MOTOR .....	3-34
MARCA LENTA DO MOTOR .....	3-39
CORRENTE DE TRANSMISSÃO.....	3-39
MANETE DA EMBREAGEM .....	3-44
FREIOS .....	3-45
PEDAL DO CÂMBIO .....	3-54
PNEUS .....	3-56
RODAS RAIADAS (V-STROM 800DE) .....	3-63
CAVALETE LATERAL / SISTEMA DE IGNIÇÃO INTERLOCK.....	3-64
RODA DIANTEIRA (V-STROM 800DE).....	3-65
RODA DIANTEIRA (V-STROM 800).....	3-70
RODA TRASEIRA.....	3-75
LÂMPADAS .....	3-79
FOCO DO FAROL .....	3-80
FUSÍVEIS.....	3-81
CONECTOR DE DIAGNÓSTICO .....	3-87

## INSPEÇÃO E MANUTENÇÃO

### DESCRIÇÃO

Inspeções e manutenções periódicas são essenciais para uma pilotagem segura e para uma longa vida útil da sua motocicleta. As seguintes inspeções e simples procedimentos de manutenção devem ser realizados com frequência.

Realize as inspeções periódicas mesmo quando a motocicleta não esteja sendo usada. Ao voltar a utilizá-la após um longo período sem uso faça a inspeção cuidadosamente.

Siga as instruções da tabela de manutenção. Os intervalos entre os procedimentos periódicos são mostrados em quilômetros , milhas e meses. Certifique-se que cada procedimento listado seja feito ao final de cada intervalo.

### AVISO

**Manutenção inadequada ou a falta de manutenção recomendada pode levar a um acidente.**

**Mantenha sua motocicleta em boas condições. Solicite à sua concessionária autorizada Suzuki para efetuar os itens de manutenção marcados com um asterisco (\*). Você poderá efetuar os itens de manutenção não marcados consultando as instruções dessa seção, tendo alguma experiência de mecânica. Caso não tenha certeza como fazer algum procedimento, solicite a manutenção na sua concessionária autorizada Suzuki.**

 **AVISO**

Inspeccionar a motocicleta com o motor em funcionamento é perigoso, pois suas mãos ou roupas podem se prender nas peças em movimento, resultando em ferimentos graves.

Desligue o motor ao inspecionar qualquer outro componente que não seja luzes, interruptor do motor e acelerador.

 **AVISO**

Os gases de escapamento contém monóxido de carbono, um gás perigoso de difícil detecção. A inalação de monóxido de carbono pode causar lesões graves ou fatais.

Nunca ligue o motor ou mantenha-o em funcionamento em locais fechados ou onde exista pouca ou nenhuma ventilação.

 **AVISO**

Ao fazer inspeções enquanto conduz a motocicleta, fique muito atento ao trânsito nas proximidades.

Reduza a velocidade para abaixo do normal e faça a inspeção numa área com pouco tráfego.

 **AVISO**

Fazer manutenções além da sua capacidade sem o conhecimento de um especialista pode resultar em acidentes ou quebras.

Por segurança, faça apenas manutenções que sejam do seu conhecimento e nos limites da sua capacidade. Consulte uma concessionária Suzuki no caso de qualquer dificuldade.

 **AVISO**

Devido a presença de gasolina e óleos inflamáveis, existe risco de incêndio se houver qualquer fonte de ignição próxima ao realizar a inspeção e manutenção.

Não fume nem permita uma chama próxima à motocicleta ao efetuar a manutenção.

 **CUIDADO**

O tubo do escapamento, silenciador e o motor ficam extremamente quentes quando o motor está em funcionamento. Encostar nesses componentes antes que esfriem pode causar queimaduras.

Ao fazer a manutenção nos componentes próximos ao tubo de escapamento, silenciador ou motor, aguarde até que esfriem o suficiente para tocá-los antes de iniciar a manutenção.

**INFORMAÇÃO**

Fazer a manutenção com a motocicleta em local instável pode resultar no seu tombamento durante o procedimento.

Execute o serviço em local com piso firme e nivelado.

**INFORMAÇÃO**

Fazer a manutenção elétrica com o interruptor de ignição ligado “ON” pode danificar os componentes elétricos devido à possibilidade de curtos-circuitos.

Desligue o interruptor de ignição antes de fazer manutenção nos componentes elétricos para evitar avarias por curtos-circuitos.

## **INFORMAÇÃO**

**A substituição de componentes feita de forma incorreta pode causar desgaste prematura e redução da vida útil da motocicleta.**

**Ao substituir os componentes do seu veículo, utilize apenas peças genuínas Suzuki ou suas equivalentes.**

### NOTAS:

- *A TABELA DE MANUTENÇÃO especifica os requisitos mínimos de manutenção. Se você utiliza sua motocicleta sob condições severas, faça as manutenções em intervalos menores do que os mostrados na tabela. Caso tenha alguma dúvida sobre os intervalos de manutenção, consulte a sua concessionária autorizada Suzuki.*
- *Recicle ou descarte corretamente o óleo usado.*



## TABELA DE MANUTENÇÃO

Intervalo: O intervalo a ser considerado deve ser o número de meses ou a leitura o hodômetro, o que ocorrer primeiro.

Item	Intervalo	Meses	2	12	24	36	48	
		km	1.000	6.000	12.000	18.000	24.000	
Elemento do filtro de ar (☞ 3-16)	Elemento de espuma de poliuretano	Limpe a cada 6.000 km						
	Elemento de cartucho	-	I	I	S	I		
* Parafusos do tubo de escapamento e parafusos do silenciador		A	-	A	-	A		
* Folga das válvulas		-	-	-	-	I		
* Velas de ignição		-	I	S	I	S		
Mangueira de combustível		-	I	I	I	I		
		*Substitua a cada 4 anos						
* Sistema de controle de emissões evaporativas (se equipado)		-	-	I	-	I		
Óleo do motor (☞ 3-23)		S	S	S	S	S		
Filtro do óleo do motor (☞ 3-23)		S	-	-	S	-		
* Sistema PAIR (admissão de ar)		-	-	I	-	I		
* Sincronização da válvula do acelerador		-	-	I	-	I		
* Líquido de arrefecimento do motor (☞ 3-34)	"SUZUKI SUPER LONG LIFE COOLANT" (Azul)	Substitua a cada 4 anos ou 48.000 km						
	"SUZUKI LONG LIFE COOLANT" (Verde) ou qualquer um outro líquido de arrefecimento de motor diferente do "SUZUKI SUPER LONG LIFE COOLANT" (Azul)	-	-	R	-	R		

Item	Intervalo	Meses	2	12	24	36	48	
		km	1.000	6.000	12.000	18.000	24.000	
Mangueira do radiador (☞ 3-38)		-	I	I	I	I	I	
Folga do cabo da embreagem (☞ 3-44)		-	I	I	I	I	I	
Corrente de transmissão (☞ 3-39)		-	I	S	I	I	S	
		Limpe e lubrifique a cada 1.000 km						
* Freios (☞ 3-45)		I	I	I	I	I	I	
Fluido de freio (☞ 3-46)		-	I	I	I	I	I	
		* Substitua a cada 2 anos						
Mangueira do freio (☞ 3-45)		-	I	I	I	I	I	
		* Substitua a cada 4 anos						
Pneus (☞ 3-56)		-	I	I	I	I	I	
* Direção		I	-	I	-	I	I	
* Garfo dianteiro (bengalas)		-	-	I	-	I	I	
* Suspensão traseira		-	-	I	-	I	I	
* Parafusos e porcas do chassi		A	A	A	A	A	A	
Lubrificação (☞ 3-10)		Lubrifique a cada 1.000 km						
* Roda raiada (V-STROM 800DE)		I	I	I	I	I	I	

**NOTA:** I = Inspeção e limpe, ajuste, substitua ou lubrifique se necessário;  
S = Substitua; A = Aperte

## INSPEÇÃO ANTES DE PILOTAR

Verifique a condição da motocicleta para diminuir a possibilidade de enfrentar algum problema mecânico ou ter que ficar parado ao longo do percurso. Certifique-se que sua motocicleta apresenta boas condições para a sua segurança, do passageiro e da própria motocicleta.

### **AVISO**

**Caso utilize a motocicleta com pneus inapropriados, com a pressão incorreta ou com diferença de calibragem entre o dianteiro e o traseiro, poderá ocorrer perda de controle da motocicleta. Isso aumenta a possibilidade de acidentes.**

**Sempre utilize pneus do tamanho e do tipo especificados no manual do proprietário. Sempre mantenha a pressão correta conforme descrito na seção INSPEÇÃO E MANUTENÇÃO.**

### **AVISO**

**A falta de inspeção ou inspeção inadequada antes da pilotagem e a manutenção incorreta na sua motocicleta aumentam as chances de acidentes ou danos ao equipamento.**

**Sempre inspecione sua motocicleta toda vez que for usá-la para certificar-se que apresenta boas condições de segurança. Consulte a seção INSPEÇÃO E MANUTENÇÃO neste manual do proprietário.**

### **AVISO**

**A verificação de itens de manutenção com o motor em funcionamento pode ser perigoso. Você poderá se ferir gravemente caso suas mãos ou roupas sejam presas pelas peças móveis do motor.**

**Desligue o motor ao fazer verificações de manutenção, com exceção das checagens das luzes, do interruptor do motor e do acelerador.**

ITENS	VERIFIQUE:
Direção	<ul style="list-style-type: none"> <li>• Suavidade</li> <li>• Sem restrição ao movimento</li> <li>• Sem folga ou afrouxamento</li> </ul>
Acelerador	Funcionamento suave da manopla e retorno total para a posição fechado pela ação da mola
Embreagem (☞ 2-116)	<ul style="list-style-type: none"> <li>• Folga correta do manete</li> <li>• Ação suave e progressiva</li> </ul>
Freios (☞ 2-114) (☞ 2-115) (☞ 3-45)	<ul style="list-style-type: none"> <li>• Funcionamento adequado do manete e do pedal</li> <li>• Nível do fluido de freio no reservatório acima da marca inferior</li> <li>• Folgas do manete e do pedal corretas</li> <li>• Acionamento não "esponjoso"</li> <li>• Sem vazamentos de fluido</li> <li>• Pastilhas de freio não desgastadas além das linhas de limite</li> </ul>
Suspensão (☞ 2-117)	Movimento suave
Combustível (☞ 2-48)	Quantidade suficiente para o uso ou percurso planejado
Corrente de transmissão (☞ 3-41)	<ul style="list-style-type: none"> <li>• Tensão ou folga correta</li> <li>• Lubrificação adequada</li> <li>• Sem desgaste excessivo ou avarias</li> </ul>

ITENS	VERIFIQUE:
Pneus (☞ 3-56)	<ul style="list-style-type: none"> <li>• Pressão correta</li> <li>• Profundidade dos sulcos adequada</li> <li>• Sem cortes ou rachaduras</li> </ul>
Óleo do motor (☞ 3-23)	Nível correto
Sistema de arrefecimento (☞ 3-34)	<ul style="list-style-type: none"> <li>• Nível do líquido de arrefecimento apropriado</li> <li>• Sem vazamentos de líquido de arrefecimento</li> </ul>
Sistema de iluminação (☞ 2-26, 2-92)	Todas as luzes e indicadores em funcionamento
Buzina (☞ 2-93)	Funcionando corretamente
Interruptor do motor (☞ 2-94)	Funcionando corretamente
Cavalete lateral / Sistema de Ignição Interlock (☞ 2-102)	Funcionando corretamente
Para-brisa (☞ 2-129)	Boa visibilidade
Roda raiada (V-STROM 800DE) (☞ 3-63)	<ul style="list-style-type: none"> <li>• Tensão do raio</li> <li>• Verifique se há danos</li> </ul>

## FERRAMENTAS

### LISTA

Um kit de ferramentas é fornecido e está localizado embaixo do assento.

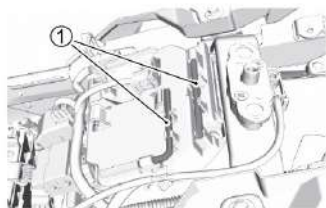
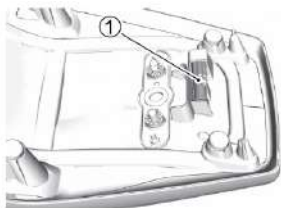

## LUBRIFICAÇÃO

### PONTOS DE LUBRIFICAÇÃO

A lubrificação apropriada é importante para o funcionamento suave, durabilidade dos componentes da sua motocicleta e maior segurança durante a pilotagem. Trata-se de uma boa prática lubrificar a motocicleta após um longo trajeto em pistas irregulares ou após ter sido molhada pela chuva ou lavagem.

### **INFORMAÇÃO**

**A lubrificação dos interruptores elétricos pode danificá-los.**

**Não aplique graxa ou óleo nos interruptores elétricos.**

Os principais pontos de lubrificação estão indicados abaixo.

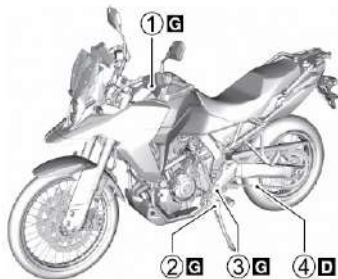

A figura mostra a V-STROM 800DE.

**G**.....Graxa

**D**.....Lubrificante para corrente de transmissão

- ①.....Articulação do manete da embreagem
- ②.....Articulação do cavalete lateral e gancho da mola
- ③.....Articulações do pedal do câmbio e do estribo
- ④.....Corrente de transmissão
- ⑤.....Articulação do manete do freio
- ⑥.....Articulações do pedal do freio e do estribo
- ⑦..... Articulação do cavalete central e gancho da mola

## BATERIA

### DESCRIÇÃO

A bateria é do tipo selada e não requer manutenção. O nível de carga da bateria deverá ser verificado periodicamente na sua concessionária autorizada Suzuki.

O símbolo da lixeira cruzada (A) encontrado na bateria indica que o seu descarte não poderá ser feito em lixo doméstico comum.

O símbolo químico "Pb" (B) indica que a bateria contém mais do que 0,004% de chumbo.



Ao descartar corretamente a bateria usada, você estará contribuindo para evitar impactos negativos ao meio ambiente e à saúde humana, que poderia ser afetada no caso de manuseio indevido da bateria usada. A correta reciclagem de materiais contribui para a preservação dos recursos naturais. Para informações mais detalhadas acerca do descarte e reciclagem de baterias usadas, consulte sua concessionária autorizada Suzuki.

### NOTAS:

- *Para carregamento de baterias do tipo selada, use um carregador adequado para este tipo de bateria.*
- *Caso não consiga carregar a bateria, consulte uma concessionária autorizada Suzuki.*
- *Ao fazer a substituição, use o mesmo tipo de bateria.*
- *Caso a motocicleta não seja utilizada por um longo período, recarregue a bateria uma vez por mês.*

 **AVISO**

A bateria contém solução de ácido sulfúrico, que pode provocar cegueira e graves queimaduras.

Não provoque impactos na bateria ao fazer a remoção. Ao trabalhar próximo à bateria, use luvas e equipamentos de proteção para os olhos. Caso o ácido sulfúrico entre em contato com os olhos, lave-os imediatamente por pelo menos 15 minutos com bastante água e em seguida procure um médico. Caso ocorra a ingestão de ácido sulfúrico, beba bastante água imediatamente e em seguida procure um médico. Em caso de contato com a pele ou roupas, remova imediatamente as roupas e lave imediatamente com bastante água. A bateria deve ser armazenada em local fora do alcance de crianças.

 **AVISO**

Os bornes da bateria, terminais e componentes relacionados contém chumbo ou compostos de chumbo. O presença de chumbo na corrente sanguínea é prejudicial à saúde.

Lave bem as mãos após manusear componentes contendo chumbo.

 **AVISO**

Baterias produzem gás hidrogênio que pode explodir na presença de chamas ou faíscas.

Mantenha a bateria longe de chamas ou faíscas. Nunca fume ao trabalhar próximo à bateria



## AVISO

Passar um pano seco na bateria pode gerar eletricidade estática e faísca.

Devido ao risco de incêndio, use um pano levemente úmido na bateria para evitar a geração de eletricidade estática.

## INFORMAÇÃO

Carregar a bateria com fator acima do recomendado, pode encurtar sua vida útil.

Ao carregar a bateria nunca use um fator de carga acima do recomendado. Caso as informações não estejam claras, consulte uma concessionária autorizada Suzuki.

## REMOÇÃO

Para remover a bateria, siga o procedimento abaixo:

1. Desligue o interruptor de ignição (posição OFF).
2. Remova o assento. (☞ 2-116)
3. Desconecte o terminal negativo  $\ominus$  ①.
4. Desconecte o terminal  $\oplus$  positivo ②.
5. Remova a cinta ③.
6. Remova a bateria ④.

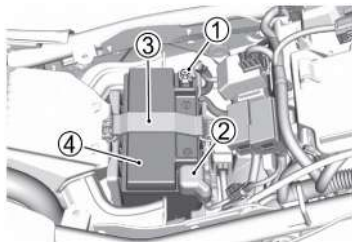

7. Limpe qualquer pó branco aderido aos terminais com água morna. Se houver corrosão severa, limpe-a com lixa.

## NOTAS:

- Ao remover os cabos da bateria, certifique-se que o interruptor de ignição está desligado (posição OFF) e remova primeiro o cabo negativo  $\ominus$ . Ao reconectar os cabos da bateria, conecte primeiro o cabo positivo  $\oplus$ .
- Aperte sem deixar folgas nos terminais e encaixe firmemente a cobertura de proteção do terminal positivo  $\oplus$ .
- Quando da substituição da bateria, consulte uma concessionária autorizada Suzuki.

## INSTALAÇÃO

Para instalar a bateria:

1. Após a limpeza, aplique uma fina camada de graxa nos terminais. Instale na ordem inversa da remoção.
2. Conecte os terminais de maneira firme e reinstale a tampa.

*NOTA: Certifique-se de reajustar a rotação do motor (rpm) no painel de instrumentos após reconectar os cabos da bateria.*

### **INFORMAÇÃO**

**Instalar a bateria com os cabos invertidos pode danificar o sistema de carga e a bateria.**

**Sempre conecte o cabo vermelho no terminal positivo  $\oplus$  e o preto (ou preto com traço branco) no terminal negativo  $\ominus$ .**

## **VELA DE IGNIÇÃO**

### **DESCRIÇÃO**

Para os procedimentos de verificação ou troca das velas de ignição, consulte uma concessionária autorizada Suzuki.

## **FILTRO DE AR**

### **DESCRIÇÃO**

O elemento do filtro de ar deve ser mantido limpo para que o motor tenha bom rendimento em termos de potência e consumo de combustível. Caso utilize sua motocicleta em condições normais (não severas), a manutenção do filtro de ar deve ser feita de acordo com o intervalo especificado. Se você usa a motocicleta em locais com muita poeira, pista molhada ou lama, a inspeção do filtro de ar terá que ser feita com frequência bem maior.

Siga o procedimento abaixo para remover e inspecionar o elemento do filtro de ar.

 **AVISO**

Funcionar o motor sem o elemento do filtro de ar devidamente instalado pode ser perigoso. Pode ocorrer a emissão de uma chama pela caixa de admissão de ar sem que o elemento do filtro a retenha. Severos danos também podem ocorrer ao motor caso sujeira seja aspirada para o seu interior devido à ausência do elemento do filtro de ar.

Nunca funcione o motor sem que o elemento do filtro de ar esteja devidamente instalado.

**INFORMAÇÃO**

Não inspecionar o elemento do filtro de ar com frequência quando o veículo for utilizado em condições de muita poeira, pista molhada ou lama pode danificar a sua motocicleta. O elemento do filtro de ar pode ficar obstruído nessas condições e resultar em danos ao motor.

Sempre inspecione o elemento do filtro de ar após conduzir sob condições severas. Substitua o elemento do filtro de ar quando necessário. Caso entre água no alojamento do filtro de ar, inspecione imediatamente o elemento e limpe o interior do alojamento do filtro de ar.

## REMOÇÃO

1. Remova o assento. (☞ 2-116)
2. Remova a bateria. (☞ 3-12)
3. Remova os parafusos e o suporte da bateria ①.
4. Remova a cobertura ②. (V-STROM 800DE).

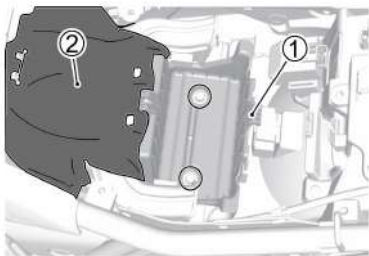

5. Remova os parafusos e puxe para cima a tampa do filtro de ar ③.

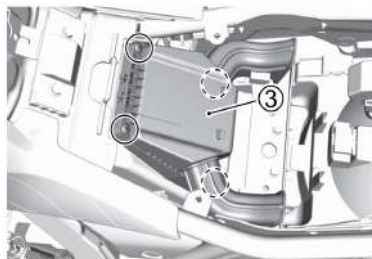

6. Remova o pré-filtro ④ e o elemento do filtro de ar ⑤.

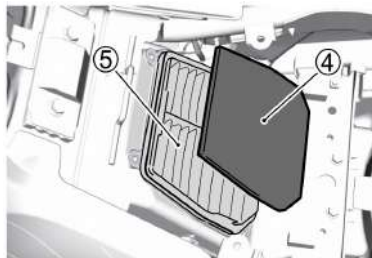

## INSPEÇÃO E LIMPEZA

### Elemento do filtro de ar (papel)

1. Com o lado do cartucho (papel) do elemento do filtro de ar voltado para baixo, bata levemente para remover a sujeira e poeira.
2. Sopre cuidadosamente com ar comprimido pelo lado da tela para remover a poeira. Substitua o elemento do filtro de ar caso esteja danificado.

*NOTA: Aplique o ar comprimido apenas pelo lado da tela do elemento do filtro de ar. Caso o jato de ar seja aplicado pelo lado do tecido, a sujeira será forçada para o interior dos poros do elemento, restringindo o fluxo de ar através do filtro.*

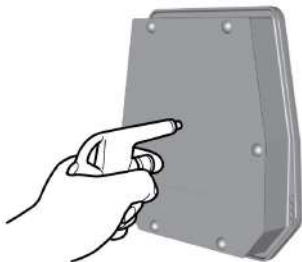

### Limpeza do pré-filtro (espuma de poliuretano)

Lave o pré-filtro conforme abaixo:

1. Limpe o pré-filtro enxaguando-o em querosene limpo (A).
2. Aperte o pré-filtro com as mãos e deixe-o secar. Não torça nem esprema o pré-filtro.
3. Embeba o pré-filtro com óleo limpo (B).  
**Óleo recomendado:**  
**Óleo de motor SAE 10W-30**
4. Aperte o filtro para retirar o excesso de óleo.

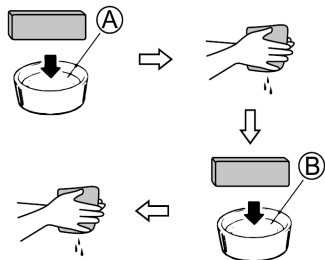

 **AVISO**

Óleo e solvente novos ou usados podem ser perigosos. Crianças e animais domésticos podem ser intoxicados ao ingerirem óleo ou solvente novos ou usados. Contato repetido e prolongado de óleo usado pode causar câncer de pele. Contato eventual de óleo usado e solvente pode causar irritação na pele.

- Mantenha o óleo usado e solventes fora do alcance de crianças e animais domésticos.
- Use camisa de mangas longas e luvas impermeáveis.
- Lave com sabão caso óleo ou solvente entrem em contato com a pele.

*NOTA: O óleo usado e solventes devem ser reciclados ou descartados corretamente.*

**INSTALAÇÃO**

**INFORMAÇÃO**

Caso esteja rasgado, o elemento do filtro de ar irá permitir a entrada de sujeira que poderá danificar o motor.

Substitua o elemento do filtro de ar por um novo caso esteja rasgado. Durante a limpeza inspecione cuidadosamente o elemento do filtro de ar em busca de rasgos.

**INFORMAÇÃO**

Encaixar incorretamente o elemento do filtro de ar pode permitir que a sujeira passe diretamente para o motor. Isso causará avarias.

Certifique-se que o elemento do filtro de ar seja corretamente instalado.

## INSTALAÇÃO

### INFORMAÇÃO

Caso o pré-filtro ② não esteja adequadamente posicionado ao instalar a tampa do filtro de ar ①, material estranho poderá entrar no motor e provocar danos.

Instale o pré-filtro de maneira que não interfira no fechamento da tampa do filtro de ar.

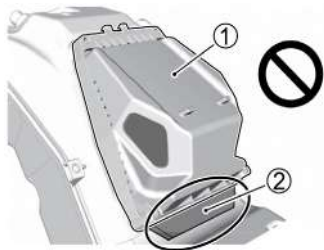

Instale seguindo o procedimento inverso da remoção, com muita atenção nos seguintes pontos.

- Posicione o pré-filtro ① conforme mostrado na figura.

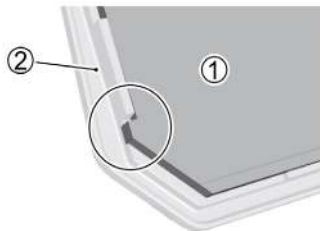

② Elemento do filtro de ar



- Encaixe a tampa do filtro de ar perpendicularmente à superfície do filtro, de maneira que o pré-filtro não saia de posição.

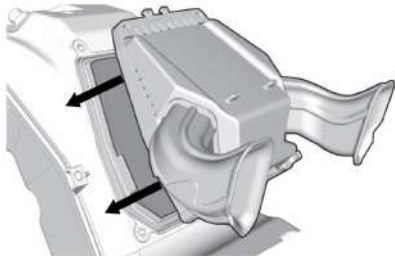

## LIMPEZA DO BUJÃO DE DRENAGEM DO FILTRO DE AR

### Remoção

Anualmente verifique se água ou óleo estão acumulados no tubo de drenagem conectado no fundo do alojamento do filtro de ar. Caso sujeira ou água estejam acumuladas, remova o tubo de drenagem ①, e em seguida retire todo o acúmulo de sujeira e água.

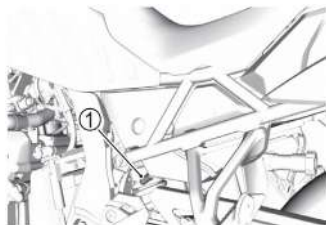

### Instalação

Conecte firmemente o tubo de drenagem do filtro de ar.

## ÓLEO DO MOTOR

### DESCRIÇÃO

A durabilidade do óleo depende da quantidade e da qualidade. A verificação diária do nível do óleo e as trocas periódicas são os dois principais itens de manutenção a serem executados.

*NOTA: Antes de completar, drenar ou trocar o óleo do motor, leia as precauções da embalagem do óleo e instruções dessa seção.*

Usamos e recomendamos recomendamos o óleo de motor da Motul. A Motul oferece óleos de alta performance, como o Motul 5100 10W40 e o Motul 7100 10W40. O 5100 é semissintético, ideal para uso diário, com ótima proteção e custo-benefício. Já o 7100 é 100% sintético, projetado para alta performance, oferecendo resistência extrema e limpeza. Escolha conforme sua necessidade

Suzuki recomenda o uso de óleo de motor da Motul.

Padrão \ Óleo	SAE	JASO NAME
5100	10W40- Semissintético	MA
7100	10W40- 100% Sintético	MA



# MOTUL



### <Óleo de Motor Equivalente>

Óleo de Motor Equivalente significa que o óleo atende às seguintes especificações.

SAE	API	JASO
10W-40	SJ, SL, SM ou SN	MA (MA1, MA2)

API: American Petroleum Institute  
JASO: Japanese Automobile Standards Organization

## Viscosidade do óleo de motor SAE

Caso não tenha disponível óleo de motor SAE 10W-40, escolha um alternativo de acordo com o gráfico abaixo e a faixa de temperatura ambiente.

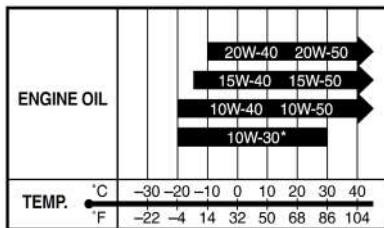

\*USE SOMENTE SJ ou SL

## INFORMAÇÃO

A mistura de óleos de marcas e especificações diferentes pode alterar a qualidade do lubrificante e causar uma falha.

Não misture óleos diferentes nem utilize óleo de baixa qualidade.

## Energy conserving

A Suzuki não recomenda o uso de lubrificantes “ENERGY CONSERVING” ou “RESOURCE CONSERVING”. Alguns óleos de motor com classificação API SJ, SL, SM ou SN possuem uma indicação “ENERGY CONSERVING” ou “RESOURCE CONSERVING” na chancela da classificação API. Esses lubrificantes afetam negativamente a durabilidade do motor e o desempenho da embreagem.

API SJ, SL, SM ou SN



Recomendado

API SJ, SL ou SM

API SN



Não recomendados

## JASO T903

O padrão JASO T903 é uma norma para classificar óleos de motor 4-tempos para motores de motocicletas e ATVs. Nos motores de motocicletas e ATVs a embreagem e as engrenagens da transmissão são lubrificadas com o óleo do motor. A JASO T903 especifica requisitos de performance para embreagens e transmissões de motocicletas e ATVs.

Existem duas classificações, MA (MA1, MA2) e MB. Por exemplo, na embalagem do lubrificante é mostrada a classificação MA da seguinte forma.

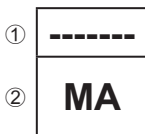

① Código numérico do fabricante do óleo

② Classificação do óleo lubrificante

## NÍVEL DO ÓLEO DO MOTOR

Verifique o nível do óleo do motor conforme abaixo:

1. Posicione a motocicleta em piso nivelado apoiada no cavalete lateral.
2. Ligue o motor e deixe-o em marcha lenta por 3 minutos.
3. Desligue o motor e aguarde 3 minutos no cavalete lateral.
4. Coloque a motocicleta perpendicular ao solo e verifique o nível da superfície do óleo no visor de inspeção localizado no lado direito do motor. O nível deverá estar entre as marcas "F" (nível superior) ① e "L" (nível inferior) ②.

Caso o nível esteja acima da marca "F" (nível superior) ① ou abaixo da marca "L" (nível inferior) ②, ajuste o nível do óleo para que fique entre "F" e "L".

- Se o nível do óleo estiver abaixo da marca "L" (nível inferior) ②, complemente o nível.
- Se o nível do óleo estiver acima da marca "F" (nível superior) ①, drene o óleo para ajustar o nível. Para informações sobre como drenar o óleo, consulte uma concessionária autorizada Suzuki.

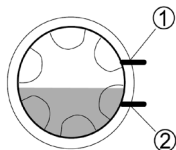

### CUIDADO

O tubo do escapamento, silenciador e o motor ficam quentes quando o motor está em funcionamento e logo após ser desligado. Encostar nesses componentes antes que esfriem pode causar queimaduras.

Ao fazer a manutenção nos componentes próximos, aguarde até que esfriem o suficiente para tocá-los antes de iniciar a manutenção.

### INFORMAÇÃO

Utilizar a motocicleta com pouca quantidade ou excesso de óleo pode danificar o motor.

Posicione a motocicleta em piso nivelado, verifique o nível do óleo no visor de inspeção do motor antes de cada utilização do veículo. Certifique-se de que o nível do óleo do motor sempre esteja acima da marca “L” (baixo) e não superior à linha “F” (alto).

*NOTA: Caso você balance a motocicleta antes de inspecionar o nível do óleo, não será possível verificar a quantidade correta.*

## COMPLEMENTO DO NÍVEL DO ÓLEO

Siga o procedimento abaixo para adicionar óleo ao motor.

1. Deixe o motor funcionando em marcha lenta por 3 minutos, em seguida desligue o motor.
2. Aguarde 3 minutos, em seguida retire a tampa do bocal de abastecimento ③.

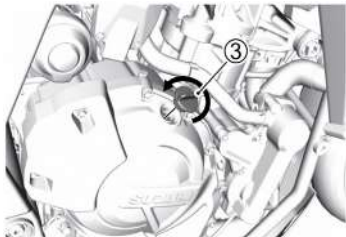

3. Segure a motocicleta na vertical, e adicione óleo até que a superfície do óleo do motor fique entre as marcas “F” (nível superior) ① e “L” (nível inferior) ②.
4. Recoloque a tampa ③ de maneira firme.

### AVISO

**Crianças e animais domésticos podem ser prejudicados se ingerirem óleo novo ou usado.**

**Mantenha o óleo novo e usado e filtros de óleo fora do alcance de crianças e animais domésticos.**

### AVISO

**Contato repetido e prolongado de óleo usado causou câncer de pele em testes de laboratório. Contato eventual de óleo usado e solvente pode causar irritação na pele.**

**Para minimizar a sua exposição, use camisa de mangas longas e luvas impermeáveis (tais como as de cozinha) ao trocar o óleo. Caso o óleo entre em contato com a sua pele, lave bem com água e sabão. Lave as roupas e panos sujos de óleo. Recicle ou descarte corretamente o óleo usado e filtros.**

## INFORMAÇÃO

Caso alguma sujeira entre pelo bocal de abastecimento de óleo, o motor poderá ser danificado.

Certifique-se que o recipiente de óleo está livre de poeira, lama ou materiais estranhos e assegure-se que nenhum contaminante entre pelo bocal de abastecimento.

*NOTA: Limpe completamente qualquer quantidade de óleo derramado.*

## TROCA DO ÓLEO DO MOTOR E FILTRO

Troque o óleo e o filtro de acordo com os intervalos especificados. O motor sempre deve estar aquecido quando o óleo for trocado. Dessa forma o óleo é drenado mais facilmente. O procedimento é o seguinte:

1. Posicione a motocicleta no cavalete lateral.
2. Remova a tampa do bocal de abastecimento ①.

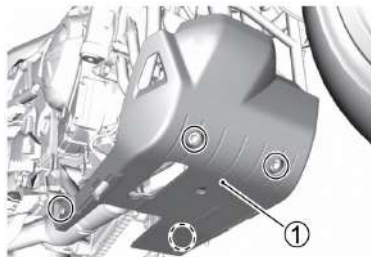

(V-STROM 800DE)

3. Remova a tampa do bocal de abastecimento de óleo ②.

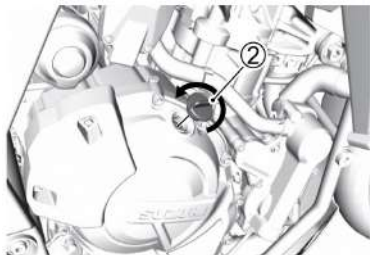

4. Remova o bujão de drenagem ③ com junta ④ da parte inferior do motor e drene o óleo do motor em uma bandeja de drenagem.



A figura mostra V-STROM 800DE

### CUIDADO

Óleo de motor e tubos de escapamento quentes podem causar queimaduras.

Antes de drenar o óleo aguarde até que o bujão de drenagem de óleo e os tubos de escapamento esfriem o suficiente para encostar as mãos.

### INFORMAÇÃO

Girar o motor durante a drenagem do óleo provoca o contato entre as peças sem a necessária proteção da película de óleo e prejudica o motor.

Não acione o botão de partida elétrica durante a troca de óleo.

#### NOTAS:

- Recicle ou descarte apropriadamente o óleo usado.
- Antes de iniciar o trabalho, certifique-se que não há poeira, lama ou contaminantes no recipiente de óleo ou na superfície de montagem do filtro de óleo.



5. Gire o filtro de óleo ⑤ no sentido anti-horário e remova-o. Utilize uma chave de filtro Suzuki ou uma outra chave apropriada compatível com tamanho do filtro.

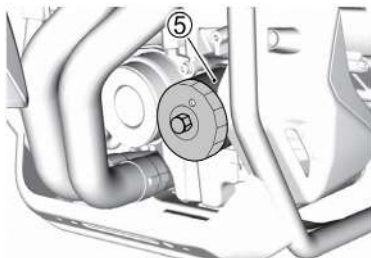

A figura mostra V-STROM 800DE

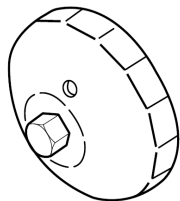

Disponível nas concessionárias Suzuki  
Chave para filtro de óleo (No. 09915-40620)

6. Limpe com um pano limpo a superfície de montagem ⑥ no motor onde o novo filtro será assentado.

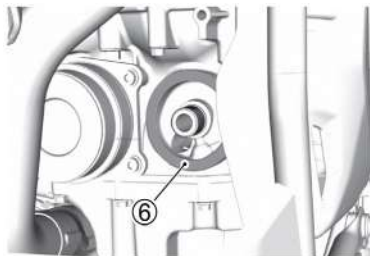

A figura mostra V-STROM 800DE

7. Passe um pouco de óleo de motor em volta da junta de borracha ⑦ do novo filtro.

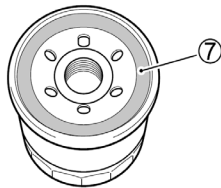

8. Rosqueie o novo filtro com a mão até que a junta do filtro entre em contato com a superfície de montagem (será sentida uma pequena resistência).

### **INFORMAÇÃO**

**Caso um filtro de óleo com a especificação incorreta e com a rosca incompatível seja utilizado, o motor da sua motocicleta poderá ser danificado.**

**Certifique-se de utilizar o filtro de óleo genuíno Suzuki ou um equivalente projetado para a sua motocicleta.**

*NOTA: Para apertar o filtro de óleo apropriadamente, é importante identificar com precisão a posição em que a junta do filtro entra em contato com a superfície de montagem.*

9. Marque a posição superior da chave de filtro ou a parte de cima do filtro de óleo. Use a chave de filtro para apertar em duas voltas ou com o torque especificado.

**Torque de aperto do filtro de óleo:  
20 N.m (2,0 kgf.m)**

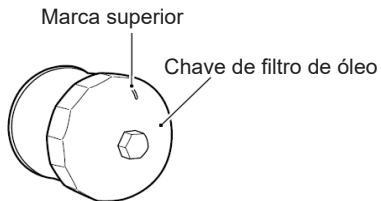

Na posição em que a junta do filtro entra em contato com a superfície de montagem

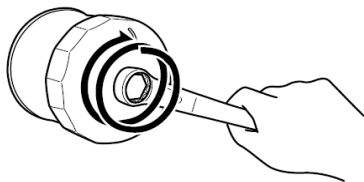

Aperte o filtro por duas voltas ou com o torque especificado.

10. Substitua a junta do bujão de drenagem ④ por uma nova.

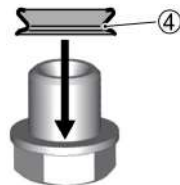

11. Reinstale o bujão de drenagem ③ e a junta ④. Aperte o bujão firmemente com um torquímetro.

**Torque de aperto do bujão de drenagem:  
23 N.m (2,3 kgf.m)**



A figura mostra a V-STROM 800DE.

12. Abasteça 3.500 ml do novo óleo do motor através do bocal de enchimento e instale a tampa de enchimento. Certifique-se de sempre usar o óleo de motor especificado descrito na seção “SELEÇÃO DO ÓLEO DO MOTOR” na página 3-25.

*NOTA: Para trocar apenas o óleo serão necessários apenas 3.000 ml.*

### **INFORMAÇÃO**

**Podem ocorrer danos ao motor se você usar óleo que não atende às especificações da Suzuki.**

**Certifique-se de usar o óleo especificado no SELEÇÃO DO ÓLEO DO MOTOR.**

13. Ligue o motor com a motocicleta ao ar livre e em piso nivelado. Deixe-a funcionando em marcha lenta por 3 minutos.
14. Desligue o motor e aguarde aproximadamente 3 minutos. Verifique novamente o nível do óleo no visor de inspeção de nível com a motocicleta na posição vertical. Se o nível estiver abaixo da linha “L” complemente o nível até que fique entre as linhas “L” e “F”. Verifique se há vazamentos em volta do bujão de drenagem e do filtro de óleo.

*NOTA: Se você não tiver um filtro de óleo adequado chave inglesa, peça ao seu revendedor para realizar este serviço.*

15. No caso da V-STROM 800DE, reinstale a subcobertura e parafusos.

## LÍQUIDO DE ARREFECIMENTO DO MOTOR

### DESCRIÇÃO

O líquido de arrefecimento deve ser trocado periodicamente. Faça a troca nos intervalos corretos seguindo a tabela de manutenção periódica. Consulte uma concessionária autorizada Suzuki sobre a troca do líquido de arrefecimento.

### SOBRE O LÍQUIDO DE ARREFECIMENTO DO MOTOR

O líquido de arrefecimento funciona como um inibidor de corrosão, como lubrificante para a bomba d'água e também como uma solução anticongelante. O líquido de arrefecimento deve sempre ser utilizado mesmo que a temperatura na sua região nunca seja inferior ao ponto de congelamento.

Usamos e recomendamos o líquido de arrefecimento MOTUL MOTOCOOL EXPERT. Caso não estejam disponíveis, use um anticongelante a base de etileno glicol compatível com radiadores de alumínio misturado com água destilada na proporção 50:50.

Capacidade da solução (total): 1.870 ml

50%	Água	935 ml
	Líquido de arrefecimento	935 ml

Usamos e recomendamos o líquido de arrefecimento **Motul Motocool Expert**. Este produto é especialmente desenvolvido para sistemas de refrigeração de motos, proporcionando proteção eficiente contra corrosão e superaquecimento. Com fórmula pronta para uso, ele garante excelente desempenho térmico, aumentando a durabilidade do motor e mantendo a temperatura ideal em diversas condições de pilotagem

# MOTUL



\*Pode haver variação na coloração do produto, o que pode resultar em diferença entre a coloração do produto utilizado na linha de montagem e do produto disponível no mercado.

## AVISO

O manuseio incorreto do líquido de arrefecimento pode prejudicar a sua saúde e a sua motocicleta.

Antes de iniciar, leia cuidadosamente as precauções da embalagem. Consulte sua concessionária autorizada Suzuki caso permaneçam dúvidas.

### NOTAS:

- *Antes de utilizar o líquido de arrefecimento, leia cuidadosamente a embalagem e as instruções nessa seção.*
- *Uma proporção de mistura de 50% protege o sistema de arrefecimento do congelamento até a temperatura de  $-31^{\circ}\text{C}$  ( $-24^{\circ}\text{F}$ ). Se a motocicleta tenha que ser exposta a temperaturas abaixo de  $-31^{\circ}\text{C}$  ( $-24^{\circ}\text{F}$ ), a proporção de mistura deve ser elevada para 55% ( $-40^{\circ}\text{C}/-40^{\circ}\text{F}$ ) ou 60% ( $-55^{\circ}\text{C}/-67^{\circ}\text{F}$ ) de líquido de arrefecimento. A proporção de mistura não deve exceder 60% de líquido de arrefecimento.*

## VERIFICAÇÃO DO NÍVEL DO LÍQUIDO DE ARREFECIMENTO

Com o motor frio faça uma inspeção seguindo o procedimento abaixo.

1. Posicione a motocicleta em piso nivelado.
2. Segure a motocicleta na posição vertical e verifique se o nível do líquido de arrefecimento está entre “F” (nível superior) ① e “L” (nível inferior) ②.

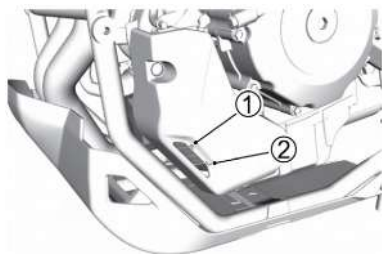

A figura mostra V-STROM 800DE.

## NOTAS:

- *Uma sensível redução do nível do líquido de arrefecimento pode indicar vazamentos no corpo do radiador ou mangueiras. Faça uma inspeção na sua motocicleta numa concessionária autorizada Suzuki.*
- *Caso o reservatório do líquido de arrefecimento esteja vazio, verifique o nível do radiador.*
- *Complete o nível com líquido de arrefecimento. Não utilize água de torneira ou mineral.*
- *Consulte sua concessionária autorizada Suzuki sobre a troca do líquido de arrefecimento.*

## PARA ADICIONAR LÍQUIDO DE ARREFECIMENTO ESPECIFICADO

Para adicionar líquido de arrefecimento do motor:

1. Posicione a motocicleta num piso nivelado.
2. Remova os parafusos e tampa ①.



A figura mostra V-STROM 800DE.

3. Remova a tampa de enchimento ②.
4. Adicione o líquido de arrefecimento do motor especificado pelo bocal de abastecimento até que o nível alcance a linha "F" ③ com a motocicleta mantida na vertical. Consulte a seção LÍQUIDO DE ARREFECIMENTO DO MÓTOR. (☞ 3-34)

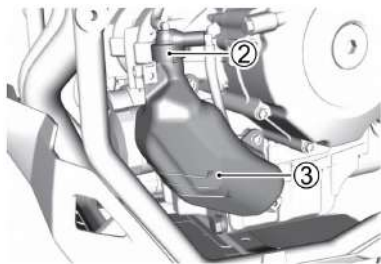

A figura mostra V-STROM 800DE.

*NOTA: A adição de água pura diluirá o líquido de arrefecimento do motor reduzindo a sua eficiência. Adicione líquido de arrefecimento do motor especificado.*

## **⚠ AVISO**

Líquido de arrefecimento é prejudicial à saúde e pode ser letal caso seja ingerido ou inalado. A solução pode ser venenosa para animais.

Não beba anticongelante ou solução de líquido de arrefecimento. No caso de ingestão, não induza o vômito. Contate imediatamente um serviço de emergência ou um médico. Evite inalar a névoa ou vapores quentes; no caso de inalação vá para um local ventilado com ar fresco. Caso o líquido de arrefecimento entre em contato com os olhos, lave-os com água e procure atendimento médico. Lave-se bem após manusear o produto. Mantenha a substância fora do alcance de crianças e animais.



 **AVISO**

A remoção da tampa do radiador com o motor quente pode provocar queimaduras se o líquido de arrefecimento sob pressão jorrar do radiador.

Complete o nível do líquido de arrefecimento removendo a tampa do reservatório. Não remova a tampa do radiador.

 **CUIDADO**

Se o líquido de arrefecimento do motor exceder o “F” linha ao adicionar líquido de arrefecimento do motor, pode transbordar do tanque reservatório quando o motor fica quente.

Ao adicionar líquido de arrefecimento do motor, certifique-se que o nível do líquido de arrefecimento do motor não esteja superior à linha “F”.

**INFORMAÇÃO**

O derramamento de líquido de arrefecimento pode danificar as superfícies pintadas da sua motocicleta.

Tenha cuidado para não derramar o líquido de arrefecimento ao completar o nível. Limpe imediatamente qualquer derramamento.

**INSPEÇÃO DA MANGUEIRA DO RADIADOR**

Inspeccione as mangueiras do radiador em busca de rachaduras, avarias ou vazamento de líquido de arrefecimento. Caso algum problema seja encontrado, solicite a substituição da mangueira do radiador por uma nova numa concessionária autorizada Suzuki.

## MARCHA LENTA DO MOTOR

### INSPEÇÃO

Verifique a marcha lenta do motor. A rotação da marcha lenta deve estar entre 1.200 - 1.400 rpm com o motor aquecido.

*NOTA: Caso a marcha lenta não esteja dentro da faixa especificada, solicite uma inspeção ou reparo à uma concessionária autorizada Suzuki.*

## CORRENTE DE TRANSMISSÃO

### DESCRIÇÃO

Esta motocicleta possui uma corrente de transmissão sem emenda fabricada com materiais especiais. Um elo de emenda (master link) não é utilizado. Quando a substituição da corrente for necessária, recomendamos levar a motocicleta a uma concessionária autorizada Suzuki.

A condição e o ajuste da corrente devem ser verificados todos em todas as ocasiões antes de iniciar a pilotagem. Sempre siga as instruções para a inspeção e manutenção da corrente.

### AVISO

**Folga excessiva pode fazer com que a corrente solte do pinhão e coroa de transmissão, resultando em um acidente ou danos severos à motocicleta.**

**Inspeccione e ajuste a folga da corrente de transmissão antes de cada utilização.**

## INSPEÇÃO DA CORRENTE DE TRANSMISSÃO

Ao inspecionar a corrente de transmissão observe os seguintes pontos:

- Pinos frouxos
- Roletes danificados
- Elos secos ou enferrujados
- Elos dobrados ou amassados
- Desgaste excessivo
- Ajuste incorreto da corrente

Caso encontre algo errado na condição da corrente ou no seu ajuste, corrija o problema caso saiba como fazê-lo.

Se necessário, consulte sua concessionária autorizada Suzuki.

Avárias na corrente de transmissão implica em coroa e pinhão de transmissão provavelmente avariados. Verifique a coroa e o pinhão de transmissão observando o seguinte:

- Dentes excessivamente desgastados
- Dentes quebrados ou danificados
- Porcas de fixação frouxas

Caso identifique qualquer dos problemas acima na coroa ou pinhão de transmissão, consulte sua concessionária autorizada Suzuki.

### AVISO

**A instalação incorreta de uma corrente de reposição, ou o uso de uma corrente com emenda, pode ser perigoso. Um fechamento de corrente incompleto ou um elo de emenda (master link), podem abrir e causar um acidente ou danos severos ao motor.**

**Não use uma corrente do tipo com elo de emenda. A substituição da corrente exige ferramentas especiais e uma corrente do tipo sem emenda de alta qualidade. Solicite este serviço a uma concessionária autorizada Suzuki.**

## LIMPEZA E LUBRIFICAÇÃO DA CORRENTE DE TRANSMISSÃO

A limpeza e lubrificação da corrente devem ser feitas seguindo o procedimento abaixo:

1. Remova a sujeira e poeira da corrente. Tenha cuidado para não danificar os anéis de vedação.
2. Para limpar a corrente, use um limpador específico para correntes com retentores, ou água com detergente neutro e uma escova macia. Até mesmo uma escova macia pode danificar os retentores, sendo assim tenha cuidado para não danificar os anéis de vedação.

### INFORMAÇÃO

**A limpeza inapropriada da corrente de transmissão pode danificar os retentores e deteriorar a corrente de transmissão.**

- Não utilize solvente voláteis tais como tiner, querosene ou gasolina.
- Não use lavadoras de alta pressão para limpar a corrente.
- Não utilize escovas metálicas para limpar a corrente.

3. Seque a água e o detergente neutro.
4. Lubrifique com um lubrificante específico para correntes com retentores ou óleo de alta viscosidade (#80 - 90).

### INFORMAÇÃO

**Alguns lubrificantes para correntes de transmissão são formulados com solventes e aditivos que podem deteriorar os retentores da corrente.**

**Use lubrificantes específicos para correntes com retentores.**

5. Lubrifique as placas da frente e de trás da corrente.
6. Limpe o excesso de lubrificante da corrente e componentes próximos após a lubrificação.

## AJUSTE DA CORRENTE DE TRANSMISSÃO

Inspecione a folga da corrente antes de cada utilização da motocicleta. Apoie a motocicleta no ca-valetes lateral. A folga da corrente deve estar entre 30 e 40 mm medida no ponto médio entre o rolo da corrente ① e a coroa de transmissão ② como mostrado.

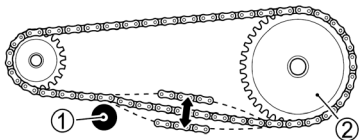

30 - 40 mm

### ⚠ CUIDADO

Tubo de escapamento ou silenciador quentes podem causar queimaduras. Mesmo após desligar o motor esses componentes permanecem suficientemente aquecidos para provocar queimaduras.

Aguarde até que esfriem antes de iniciar o ajuste da folga da corrente.

Usamos e recomendamos o lubrificante de corrente **Motul MC Care C2 Chain Lube Road**. Este produto foi especialmente formulado para garantir o melhor desempenho e a durabilidade da corrente. Desenvolvido para motos de estrada, ele oferece excelente aderência, reduz o atrito e protege contra corrosão. Sua aplicação limpa minimiza respingos, sendo ideal para manter uma pilotagem suave e eficiente.

# MOTUL



Para ajustar a folga da corrente, siga o procedimento abaixo:

1. Apoie a motocicleta no cavalete lateral.
2. Desaperte a porca do eixo ①.

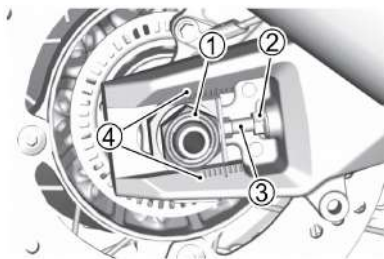

A figura mostra V-STROM 800DE.

3. Desaperte as contraporcas direita e esquerda ②.
4. Gire os parafusos dos ajustadores direito e esquerdo ③ até que a folga da corrente fique entre 30 - 40 mm no ponto médio entre o rolo da corrente e o centro da coroa de transmissão.

5. Ao mesmo tempo em que a folga é ajustada, a coroa e o pinhão de transmissão devem manter-se em perfeito alinhamento. Para auxiliar neste procedimento, existem marcas de referência ④ nos dois lados da balança para que os ajustadores mantenham o mesmo alinhamento entre si. Dessa forma mantenha as posições dos dois ajustadores nas mesmas marcações de referência da balança.
6. Aperte a porca do eixo ① com firmeza.
7. Verifique novamente a folga da corrente após o aperto e reajuste se necessário.
8. Aperte as contraporcas direita e esquerda ②.

**Torque de aperto da porca do eixo traseiro:  
100 N.m (10,2 kgf.m)**

**Torque de aperto da contraporca do ajustador da corrente:  
22 N.m (2,2 kgf.m)**

*NOTA: Não ajuste a folga da corrente além da faixa de ajuste ④. Substitua a corrente de transmissão antes que exceda esse limite.*

## MANETE DA EMBREAGEM

### DESCRIÇÃO

A folga do manete da embreagem deve ser entre 10 - 15 mm , medida na extremidade do manete. Caso esteja fora desse intervalo, ajuste-a conforme abaixo..

### AJUSTE DO MANETE DA EMBREAGEM

1. Afaste a proteção ①.
2. Afrouxe a contraporca de ajuste do cabo da embreagem ②.
3. Gire o ajustador do cabo da embreagem ③ até obter a folga especificada.
4. Aperte a contraporca ②.
5. Reinstale a proteção ①.

V-STROM 800DE

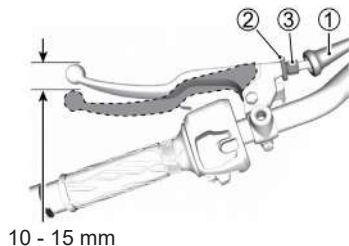

V-STROM 800

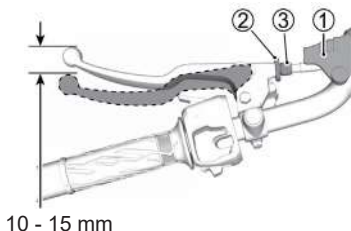

## FREIOS

### DESCRIÇÃO

Essa motocicleta possui freios dianteiro e traseiro a disco.

#### AVISO

**Inspeção e manutenção inadequadas dos freios da sua motocicleta aumentam a chance de ocorrer um acidente.**

**Certifique-se de inspecionar os freios antes de cada utilização de acordo com a seção **INSPEÇÃO ANTES DE PILOTAR**. Sempre mantenha os freios revisados de acordo com a **TABELA DE MANUTENÇÃO**.**

*NOTA: A utilização em pistas com lama, areia e outras condições extremas pode causar o desgaste prematuro do freio. Caso utilize sua motocicleta nessas condições, os freios deverão ser inspecionados com mais frequência do que indicado na TABELA DE MANUTENÇÃO.*

## INSPEÇÃO DA MANGUEIRA DO FREIO

Inspeccione as mangueiras dos freios e suas conexões em busca de rachaduras, avarias ou vazamentos de fluido. Caso encontre algum desses problemas, solicite a uma concessionária autorizada Suzuki a substituição da mangueira por uma nova.



## FLUIDO DE FREIO

Verifique o nível do fluido dos freios dianteiro e traseiro nos respectivos reservatórios. Caso qualquer um dos reservatórios esteja com o nível abaixo da marca inferior ①, inspecione o desgaste das pastilhas de freio e possíveis vazamentos.

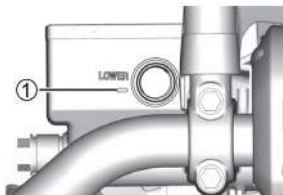

DIANTEIRO

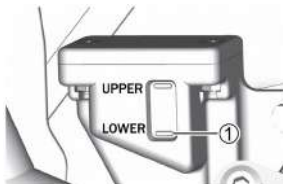

TRASEIRO

### AVISO

O fluido de freio gradualmente absorve umidade através das mangueiras. Essa contaminação acima de determinado nível reduz o ponto de ebulição e pode causar o mau funcionamento do sistema de freio (inclusive ABS) devido à corrosão dos componentes do sistema do freio. A ebulição do fluido de freio ou o mau funcionamento do sistema (inclusive ABS), pode provocar um acidente.

Substitua o fluido de freio a cada 2 anos para manter o desempenho da frenagem.

### AVISO

A redução do nível do fluido pode indicar vazamentos no sistema de freio. Caso a quantidade de fluido seja insuficiente, os freios podem não funcionar plenamente e resultar em um acidente.

Revise sua motocicleta numa concessionária autorizada Suzuki.

### **⚠️ AVISO**

A utilização de qualquer outro fluido diferente do fluido de freio DOT4 de uma embalagem selada pode danificar o sistema de freio e levar a um acidente.

Limpe a tampa do reservatório antes da remoção. Use apenas fluido de freio DOT4 de uma embalagem selada. Nunca utilize ou misture com outros tipos de fluido de freio.

Usamos nossa linha de montagem e recomendamos o fluido de freio da Motul. MOTUL DOT 3&4.

**MOTUL**



### **⚠️ AVISO**

Caso a sujeira entre no reservatório, isso pode causar mau funcionamento do sistema de freio.

Ao adicionar fluido de freio, limpe em volta da tampa antes da abertura.

### **⚠️ AVISO**

O fluido de freio é prejudicial ou fatal se ingerido e prejudicial se entrar em contato com pele ou olhos. A substância pode ser venenosa para os animais.

Se o fluido de freio for ingerido, não induza vômito. Contate imediatamente um centro de controle de veneno ou um médico. Se freio líquido entrar em contato com os olhos, lave-os com água e procure atendimento médico. Lavar completamente após o manuseio. Mantenha-se fora de ao alcance de crianças e animais.

### **INFORMAÇÃO**

Vazamentos de fluido de freio podem danificar superfícies pintadas e peças de plástico.

Tome cuidado para não derramar fluido de freio ao encher os reservatórios. Limpe imediatamente qualquer quantidade derramada.

## PASTILHAS DE FREIO

Inspeccione as pastilhas dos freios dianteiro e traseiro e verifique se estão desgastadas além da ranhura de limite ①. Caso uma pastilha dianteira ou traseira esteja com desgaste além da ranhura de limite, as duas pastilhas dianteira ou traseira terão que ser substituídas por novas.

Após a substituição das pastilhas dianteiras ou traseiras, o manete ou pedal do freio terão que ser bombeados diversas vezes. Isso posicionará corretamente as pastilhas.

Novas pastilhas resultam em força de frenagem diferente quando acionadas, sendo assim conduza com cuidado.

*NOTA: Não aperte / pise o manete / pedal quando as pastilhas não estiverem instaladas. Pressionar os pistões de volta é difícil e pode ocorrer vazamento de fluido de freio.*

## V-STROM 800DE

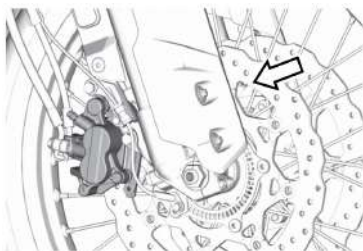

DIANTEIRO

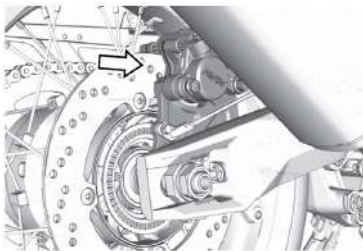

TRASEIRO

## V-STROM 800

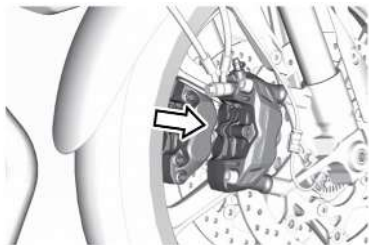

DIANTEIRO

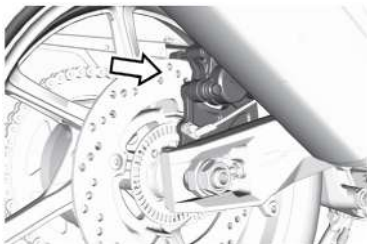

TRASEIRO

## V-STROM 800DE

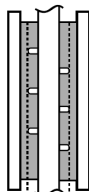

①

DIANTEIRO

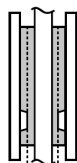

①

TRASEIRO

## V-STROM 800DE

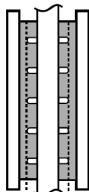

①

DIANTEIRO

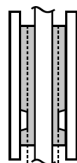

①

TRASEIRO

 **AVISO**

A inspeção e manutenção incorretas das pastilhas de freio e não substituí-las conforme recomendado pode elevar a sua possibilidade de se envolver num acidente.

Caso necessite substituir as pastilhas de freio, faça o serviço numa concessionária autorizada Suzuki. Inspeccione e mantenha as pastilhas de freio conforme recomendado.

 **AVISO**

A substituição de apenas uma das duas pastilhas de freio pode provocar atuação desigual de frenagem e aumentar as chances de provocar um acidente.

Sempre substitua as duas pastilhas juntas.

 **AVISO**

Caso conduza a motocicleta após um reparo no sistema de freio ou substituição de pastilhas sem bombear previamente o manete / pedal do freio, a eficácia do freio será prejudicada e isso pode resultar num acidente.

Após um reparo no sistema de freio ou a substituição de pastilhas, bombeie o manete / pedal do freio diversas vezes até que as pastilhas sejam pressionadas de encontro aos discos de freio e o manete / pedal do freio recuperem o curso e a ação firme.

## AJUSTE DO PEDAL DO FREIO

O pedal do freio traseiro precisa estar sempre corretamente ajustado, caso contrário as pastilhas ficarão em contato com o disco de freio danificando as pastilhas e a superfície do disco.

Ajuste a altura do pedal do freio da seguinte forma:

1. Remova os parafusos e a proteção dos estribos ①.

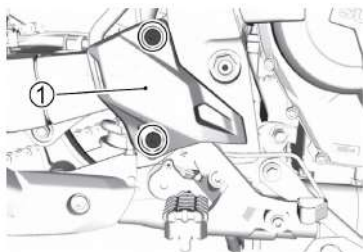

A figura mostra V-STROM 800DE.

2. Afrouxe a contraporca ② e gire o haste de acionamento ③ para posicionar o pedal abaixo do face superior do estribo.

### V-STROM 800DE

Altura do pedal do freio "a": 10 - 20 mm

### V-STROM 800

Altura do pedal do freio "a": 20 - 30 mm

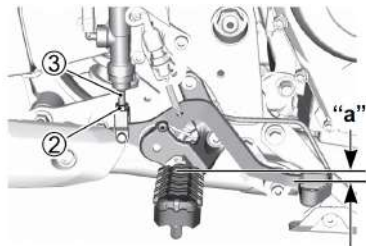

A figura mostra V-STROM 800DE.

3. Reaperte a contraporca ② para fixar a haste de acionamento ③ na posição correta.
4. Reinstale a proteção e os parafusos dos estribos.

### **INFORMAÇÃO**

**O ajuste incorreto do pedal do freio pode forçar as pastilhas a ficarem continuamente em contato com o disco do freio, causando danos às pastilhas e ao disco.**

**Siga os procedimentos dessa seção para ajustar o pedal do freio apropriadamente.**

### **INTERRUPTOR DA LUZ DO FREIO TRASEIRO**

Verifique se a luz do freio acende quando o pedal do freio traseiro é pressionado aproximadamente 10 mm. Ajustar o interruptor da luz do freio traseiro se a luz acender com um deslocamento do pedal diferente do especificado.

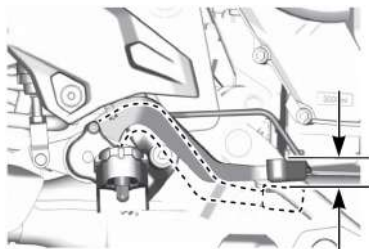

A figura mostra V-STROM 800DE.

Prenda o corpo do interruptor da luz do freio traseiro ① com o seu dedo de maneira que não gire, em seguida gire o ajustador ② para fazer a regulagem. Girar a porca como mostrado em (A) faz com que a luz do freio acenda antes. Ao girar como mostrado em (B) a faz acender depois.

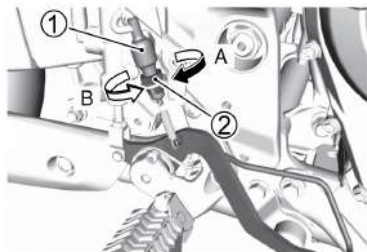

A figura mostra a V-STROM 800DE.

## **INFORMAÇÃO**

**Caso o interruptor da luz do freio traseiro gire durante o ajuste pode ocorrer danos nas conexões elétricas internas.**

**Gire o ajustador de maneira que o interruptor da luz do freio traseiro permaneça parado.**



## PEDAL DO CÂMBIO

### DESCRIÇÃO

Caso tenha dificuldade em mudar as marchas durante a pilotagem, o pedal do câmbio pode não estar na altura correta para a sua ergonomia. Recomendamos o ajuste da altura do pedal do câmbio para se adequar ao seu corpo.

## AJUSTE DO PEDAL DO CÂMBIO

O ajuste da altura do pedal do câmbio pode ser ajustada seguindo o procedimento abaixo.

1. Gire as contraporcas **A** e **B** para a direita (➡) para desapertá-las.

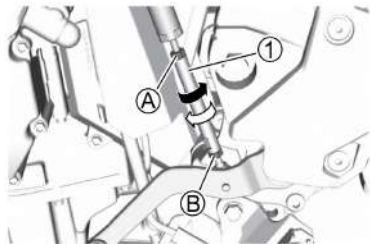

2. Gire a haste **1** para a direita (➡) para levantar a posição do pedal do câmbio, e no sentido oposto (↩) para abaixá-lo.

3. Posicione o pedal do câmbio abaixo da face superior do estribo.

*NOTA: Se você girar o sensor de mudança de marchas ①, funcionalidades como o Quick Shift talvez não funcionem corretamente. Use a haste ② para ajustar a altura do pedal do câmbio. Não gire o sensor de mudança de marchas ①.*

#### **V-STROM 800DE**

**Altura do pedal do câmbio “a”: 10 - 20 mm**

#### **V-STROM 800**

**Altura do pedal do câmbio “a”: 20 - 30 mm**

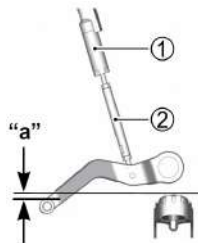

A figura mostra a V-STROM 800DE.

4. Após o ajuste, gire a contraporca A e B no sentido oposto do passo 1 (↶) para apertá-las.

*NOTA: Após finalizar o ajuste, aperte de maneira firme as contraporcas.*

## PNEUS

### DESCRIÇÃO

Certifique-se que não há rachaduras ou avarias na banda de rodagem e nas laterais dos pneus. Verifique também a ausência de pregos, pedras ou qualquer um outro material estranho preso aos pneus.

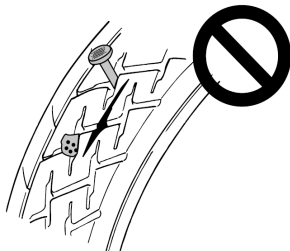

Verifique também a ocorrência de desgaste irregular na banda de rodagem dos pneus. Consulte uma concessionária autorizada Suzuki caso detecte qualquer desgaste irregular.



Ao substituir, certifique-se de utilizar os pneus especificados abaixo.

#### V-STROM 800DE

	DIANTEIRO	TRASEIRO
TAMANHO	90/90-21M/C 54H	150/70R17M/C 69H
TIPO	DUNLOP MIXTOUR B	DUNLOP MIXTOUR B

#### V-STROM 800

	DIANTEIRO	TRASEIRO
TAMANHO	110/80R19M/C 59V	150/70R17M/C 69V
TIPO	DUNLOP D614F	DUNLOP D614

### **AVISO**

O uso de pneus não especificados pode prejudicar a segurança durante a pilotagem da sua motocicleta.

**Certifique-se de utilizar pneus especificados.**

### **AVISO**

Um pneu incorretamente reparado, instalado ou balanceado pode provocar a perda de controle e um acidente. Além disso essas falhas também podem reduzir a vida útil do pneu.

- Solicite à sua concessionária autorizada Suzuki o reparo, troca e balanceamento. Ferramentas adequadas e experiência são necessárias.
- Instale os pneus de acordo com as setas indicativas do sentido de rotação localizadas nas laterais dos pneus.

## **AVISO**

Os pneus na sua motocicleta são de fundamental importância pois servem como elo de ligação entre a motocicleta e a pista. Qualquer deficiência nas precauções abaixo podem resultar em um acidente devido à falha do pneu.

- Verifique o estado e a pressão dos pneus antes de cada pilotagem e faça a calibragem caso necessário.
- Evite sobrecarregar a sua motocicleta.
- Substitua o pneu quando atingir o limite de desgaste especificado ou caso encontre avarias tais como cortes ou rachaduras.
- Sempre utilize pneus com o tamanho e o tipo especificado no manual do proprietário.
- Faça o balanceamento das rodas após a instalação dos pneus.
- Leia cuidadosamente essa seção do manual do proprietário.

## **AVISO**

Não efetuar o amaciamento correto dos pneus pode causar derrapagem e perda de controle, levando a um acidente.

Conduza com cuidado adicional com pneus novos. Faça o amaciamento apropriado dos pneus. Consulte a seção **AMACIAMENTO** desse manual e evite fortes acelerações, curvas acentuadas e frenagens bruscas nos primeiros 160 km de uso.

*NOTA: Como pneus novos são mais escorregadios, ao fazer as curvas, não incline intensamente a motocicleta. Mantenha um ângulo conservador durante o amaciamento dos pneus.*

## PRESSÃO DOS PNEUS E CARGA

Para uma pilotagem segura, leia o manual do proprietário para informações sobre a pressão e a seleção dos pneus a serem utilizados.

Durante o percurso da motocicleta os pneus aquecem, aumentando a pressão do ar. Sendo assim, a medição da pressão deve ser feita com os pneus frios, antes da pilotagem. Caso a pressão esteja fora da faixa especificada, faça a calibragem. Sobrecarregar os pneus pode causar uma falha e perda de controle do veículo.

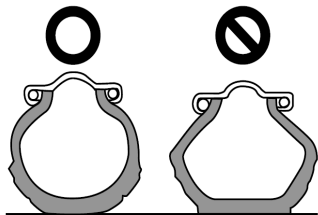

Verifique a pressão dos pneus todos os dias antes de cada pilotagem e certifique-se que estão dentro da faixa especificada de acordo com a carga do veículo como mostrado abaixo.

### V-STROM 800DE

CARGA PNEU	SEM PASSAGEIRO	COM PASSAGEIRO
DIANTEIRO	33 psi (225 kPa; 2,25 kgf/cm <sup>2</sup> )	33 psi (225 kPa; 2,25 kgf/cm <sup>2</sup> )
TRASEIRO	36 psi (250 kPa; 2,5 kgf/cm <sup>2</sup> )	41 psi (280 kPa; 2,5 kgf/cm <sup>2</sup> )

### V-STROM 800

CARGA PNEU	SEM PASSAGEIRO	COM PASSAGEIRO
DIANTEIRO	33 psi (225 kPa; 2,25 kgf/cm <sup>2</sup> )	36 psi (250 kPa; 2,5 kgf/cm <sup>2</sup> )
TRASEIRO	36 psi (250 kPa; 2,5 kgf/cm <sup>2</sup> )	42 psi (290 kPa; 2,9 kgf/cm <sup>2</sup> )

Pressão abaixo da especificada dificulta curvas suaves e pode resultar em desgaste prematuro dos pneus.

Pressão acima da especificada diminui a área de contato entre o pneu e a pista, favorece o quique dos pneus e conseqüente perda de controle.

*NOTA: Ao perceber perda de pressão dos pneus, verifique a possibilidade de pregos, outros objetos perfurantes ou avarias nos aros das rodas.*

## TIPO E ESTADO DOS PNEUS

O tipo e o estado dos pneus afetam o desempenho da motocicleta. Cortes ou rachaduras podem levar à falha do pneu e perda de controle. Pneus desgastados são mais suscetíveis a furos e conseqüente perda de controle da motocicleta. O desgaste também muda o perfil do pneu, alterando as características de manobrabilidade da motocicleta.

Verifique o estado dos pneus todos os dias antes da pilotagem. Substitua os pneus caso apresentem evidências visuais de avarias, tais como rachaduras e cortes ou se a profundidade dos sulcos for inferior a 1,6 mm no dianteiro e 2,0 mm no traseiro. O símbolo “Δ” indica o local onde as barras de desgaste estão moldadas no interior dos pneus. Quando as barras de desgaste entram em contato com a pista, isso indica que o desgaste do pneu chegou ao seu limite.

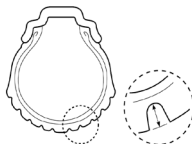

## V-STROM 800DE

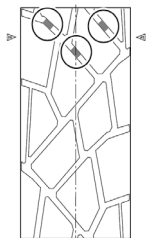

DIANTEIRO

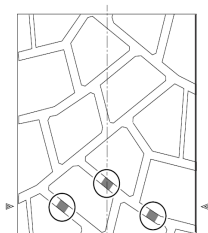

TRASEIRO

## V-STROM 800

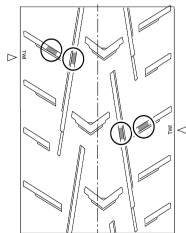

DIANTEIRO

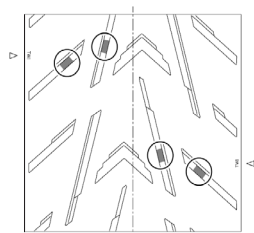

TRASEIRO



 **AVISO**

**(V-STROM 800)**

Caso as recomendações abaixo para pneus sem câmara não sejam seguidas, pode ocorrer a falha do pneu e provocar um acidente. Pneus sem câmara exigem procedimentos de serviço diferente dos pneus com câmara.

- Os sem câmara precisam de boa vedação entre a talão do pneu e o aro da roda. Espátulas especiais, protetores de aro ou uma máquina de montagem específica devem ser usados para remover e instalar os pneus sem provocar danos no pneu e no aro que poderiam resultar em vazamento de ar.
- O reparo de furos em pneus sem câmara consiste na remoção do pneu e aplicação de um remendo interno específico.

...

...

- Não utilize reparos externos em furos, pois o bastão pode afrouxar em consequência do esforço a que os pneus de motocicleta são submetidos nas curvas.
- Após o reparo de um pneu não ultrapasse 80 km/h nas primeiras 24 horas e a partir de então não ultrapasse 130 km/h. Isso evita o superaquecimento do pneu que poderia resultar na falha do reparo e rápida perda de pressão.
- Substitua o pneu caso a perfuração ocorra na lateral do pneu, ou se o furo for maior do que 6 mm. Essas perfurações não podem ser reparadas adequadamente.

## RODAS RAIADAS (V-STROM 800DE)

### INSPEÇÃO DO ARO DA RODA

Verifique o aro da roda a procura de avarias como trincas, deformações ou dobramentos.



### ⚠ AVISO

**Aros danificados permitem o vazamento de ar com consequente perda de estabilidade durante a pilotagem, o que pode levar a um acidente.**

**Caso alguma avaria seja encontrada, substitua o aro. Não reutilize um aro danificado e posteriormente reparado ou desamassado.**

### INSPEÇÃO DOS RAIOS

Verifique a tensão dos raios que está relacionada com o aperto dos niples. A tensão pode ser checada batendo levemente nos raios com uma pequena barra metálica. Caso o niple esteja frouxo, o som será abafado.



Para apertar apropriadamente os niples dos raios, aperte-os por igual com o torque especificado. Niples de raios frouxos ou excessivamente apertados pode deixar os raios com tensões diferentes resultando em distorções ou empenamento do aro da roda. Contate sua concessionária autorizada Suzuki para executar este serviço.

## CAVALETE LATERAL / SISTEMA DE IGNIÇÃO INTERLOCK

### INSPEÇÃO

Verifique o cavalete lateral / sistema de ignição interlock conforme abaixo:

1. Sente na motocicleta em posição normal de pilotagem com o cavalete lateral recolhido.
2. Engate a 1ª marcha, acione totalmente o manete da embreagem e dê partida no motor.
3. Mantendo o manete da embreagem acionado, mova o cavalete lateral para baixo.

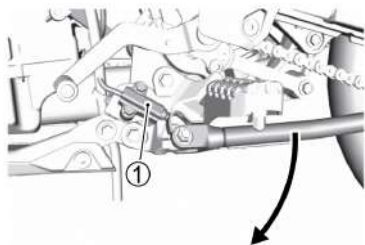

A figura mostra a V-STROM 800DE.

- ① Cavalete lateral / interruptor da ignição interlock

Caso o motor desligue ao baixar o cavalete lateral, o cavalete lateral / sistema de ignição interlock estão funcionando corretamente. Caso o motor continue funcionando quando o cavalete lateral é colocado para baixo, o cavalete lateral / sistema de ignição interlock não estão funcionando corretamente. Solicite uma inspeção a uma concessionária autorizada suzuki.

### ⚠ AVISO

**Caso o cavalete lateral / sistema de ignição interlock não estejam funcionando apropriadamente, existe a possibilidade de conduzir a motocicleta com o cavalete lateral abaixado. Isso pode interferir no controle do condutor durante uma curva para a esquerda e resultar em um acidente.**

**Verifique o correto funcionamento do cavalete lateral / sistema de ignição interlock antes de iniciar a pilotagem. Verifique se o cavalete lateral está totalmente recolhido para cima antes de colocar a motocicleta em movimento.**

## RODA DIANTEIRA (V-STROM 800DE)

### REMOÇÃO

1. Estacione a motocicleta.
2. Remova o sensor de velocidade ① da roda dianteira removendo o parafuso de fixação ②.

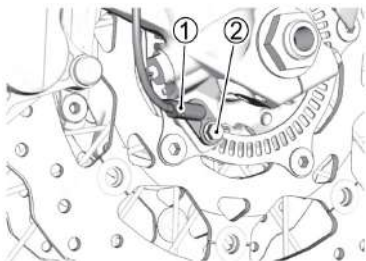

3. Remova as duas pinças de freio do garfo dianteiro, removendo os parafusos de fixação ③ de cada pinça.

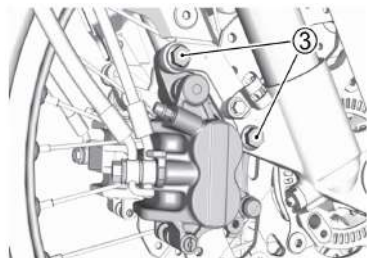

**NOTA:** Nunca acione o manete do freio com a pinça removida. É muito difícil forçar as pastilhas de volta para dentro do conjunto das pinças e pode ocorrer vazamento de fluido de freio.

4. Remova a porca do eixo ④.
5. Desaperte os parafusos do suporte do eixo ⑤.

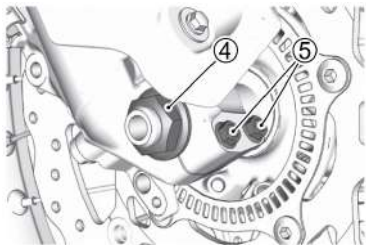

6. Desaperte os parafusos do suporte do eixo ⑥.

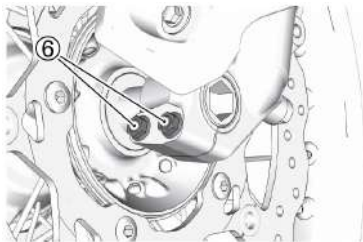

7. Posicione um acessório de suporte de serviço ou equivalente embaixo da balança para ajudar a estabilizar a extremidade traseira.
8. Com cuidado posicione um macaco embaixo do tubo de escapamento e levante-o até que a roda dianteira esteja levemente acima do solo.

### **INFORMAÇÃO**

**Macacos inapropriados podem danificar a carenagem ou o filtro de óleo.**

**Não posicione o macaco embaixo da parte inferior da carenagem ou do filtro de óleo ao erguer a motocicleta.**

9. Puxe para fora o eixo ⑦.

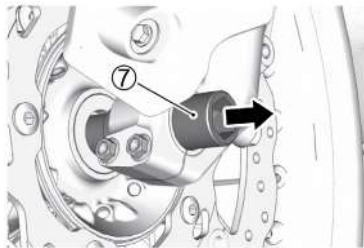

10. Deslize a roda dianteira para frente ⑧.

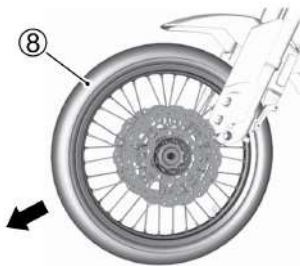

11. Coloque a roda em posição e insira o eixo da roda.

12. Prenda o eixo e aperte a porca ④ com o torque especificado.

13. Aperte os parafusos do suporte do eixo ⑤ com o torque especificado.

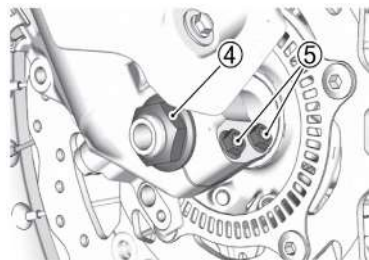

14. Mova o garfo dianteiro para cima e para baixo diversas vezes para assentar o eixo.

15. Aperte os parafusos do suporte do eixo ⑥ com o torque especificado.

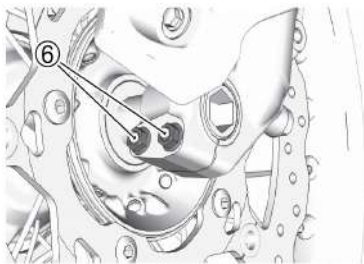

16. Reinstale as pinças do freio e o sensor de velocidade.
17. Após a instalação da roda, aplique o freio diversas vezes para restaurar o curso do manete.

**Torque de aperto da porca do eixo dianteiro:  
100 N.m (10,2 kgf.m)**

**Torque de aperto do parafuso do suporte do eixo dianteiro:  
23 N.m (2.3 kgf.m)**

**Torque de aperto do parafuso de fixação da pinça do freio dianteiro:  
26 N.m (2.7 kgf.m)**

**Torque de aperto do parafuso de fixação do sensor de velocidade da roda dianteira:  
10 N.m(1.0 kgf.m)**

 **AVISO**

Caso as pastilhas de freio não sejam devidamente assentadas após a instalação da roda, o desempenho do freio estará prejudicado e isso pode provocar um acidente.

Antes da pilotagem bombeie o manete do freio repetidamente até que as pastilhas de freio sejam pressionadas contra os discos e o manete do freio esteja com ação firme e com o curso apropriado. Verifique também se a roda gira livremente.

 **AVISO**

Caso os parafusos e porcas não estejam corretamente apertados, a roda poderá se soltar, causando um acidente.

Certifique-se de apertar os parafusos e porcas com o torque especificado. Caso não possua um torquímetro ou não saiba como usá-lo, verifique os parafusos e porcas numa concessionária autorizada Suzuki.

 **AVISO**

A instalação da roda dianteira na posição invertida pode ser perigoso. O pneu dessa motocicleta tem um sentido de rotação correto. Dessa forma a motocicleta poderá apresentar comportamento incomum caso a roda seja incorretamente instalada.

Instale a roda dianteira de maneira que o pneu gire na direção indicada pela seta da lateral do pneu.



## RODA DIANTEIRA (V-STROM 800)

### REMOÇÃO

1. Estacione a motocicleta.
2. Remova o sensor de velocidade ① da roda dianteira removendo o parafuso de fixação ②.

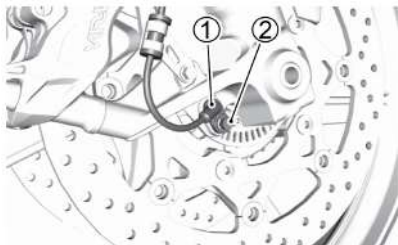

3. Remova as duas pinças de freio do garfo dianteiro, removendo os parafusos de fixação ③ de cada pinça.

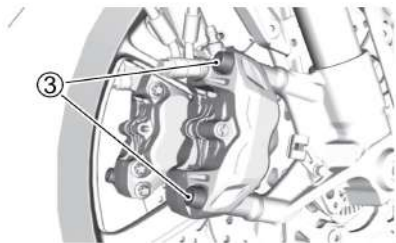

**NOTA:** Nunca acione o manete do freio com a pinça removida. É muito difícil forçar as pastilhas de volta para dentro do conjunto das pinças e pode ocorrer vazamento de fluido de freio.

4. Desaperte os parafusos do suporte do eixo ④.



5. Posicione um acessório de suporte de serviço ou equivalente embaixo da balança para ajudar a estabilizar a traseira da motocicleta.
6. Com cuidado posicione um macaco embaixo do tubo de escapamento e levante-o até que a roda dianteira esteja levemente acima do solo.

7. Afrouxe e remova o eixo da roda ⑤.



8. Deslize a roda dianteira para frente ⑥.



9. Coloque a roda em posição e insira o eixo da roda.

10. Aperte os parafusos do suporte do eixo ⑤ com o torque especificado.



11. Mova o garfo dianteiro para cima e para baixo diversas vezes para assentar o eixo.

12. Aperte os parafusos do suporte do eixo ④ com o torque especificado.



13. Reinstale as pinças do freio e o sensor de velocidade.
14. Após a instalação da roda, aplique o freio diversas vezes para restaurar o curso do manete.

**Torque de aperto do eixo dianteiro:  
100 N.m (10,2 kgf.m)**

**Torque de aperto do parafuso do suporte do eixo dianteiro:  
23 N.m (2,3 kgf.m)**

**Torque de aperto do parafuso de fixação da pinça do freio dianteiro:  
39 N.m (4,0 kgf.m)**

**Torque de aperto do parafuso de fixação do sensor de velocidade da roda dianteira:  
10 N.m (1,0 kgf.m)**

 **AVISO**

**Caso as pastilhas de freio não sejam devidamente assentadas após a instalação da roda, o desempenho do freio estará prejudicado e isso pode provocar um acidente.**

**Antes da pilotagem bombeie o manete do freio repetidamente até que as pastilhas de freio sejam pressionadas contra os discos e o manete do freio esteja com ação firme e com o curso apropriado. Verifique também se a roda gira livremente.**

 **AVISO**

**Caso os parafusos e porcas não estejam corretamente apertados, a roda poderá se soltar, causando um acidente.**

**Certifique-se de apertar os parafusos e porcas com o torque especificado. Caso não possua um torquímetro ou não saiba como usá-lo, verifique os parafusos e porcas numa concessionária autorizada Suzuki.**

**⚠ AVISO**

A instalação da roda dianteira na posição invertida pode ser perigoso. O pneu dessa motocicleta tem um sentido de rotação correto. Dessa forma a motocicleta poderá apresentar comportamento incomum caso a roda seja incorretamente instalada.

Instale a roda dianteira de maneira que o pneu gire na direção indicada pela seta da lateral do pneu.



## RODA TRASEIRA

### REMOÇÃO

#### CUIDADO

O tubo de escapamento ou o silenciador quentes podem causar queimaduras.

Aguarde até que esfriem antes de remover a porca do eixo.

#### INFORMAÇÃO

A remoção da roda traseira sem utilizar um suporte pode resultar na queda da sua motocicleta e consequente avarias.

Não tente remover a roda traseira na lateral da pista. Só remova a roda traseira numa oficina equipada com um suporte de serviço adequado.

1. Posicione o suporte de serviço ou um suporte adequado embaixo da balança para erguer levemente a roda traseira do solo.
2. Remova o sensor de velocidade da roda traseira ① removendo o parafuso de fixação ②.

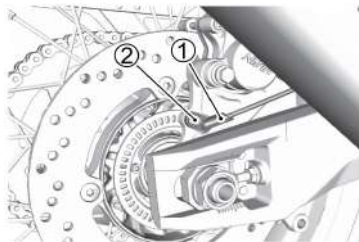

A figura mostra a V-STROM 800DE.

3. Remova a porca do eixo ③.
4. Desaperte as contraporcas direita e esquerda ④. Gire os parafusos dos ajustadores da corrente direita e esquerdo ⑤ no sentido horário.

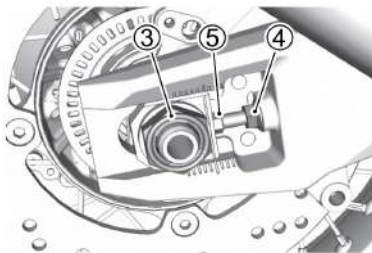

A figura mostra a V-STROM 800DE.

5. Puxe o eixo ⑥ da roda para fora.

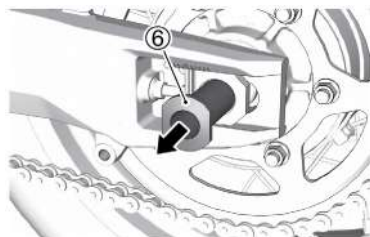

A figura mostra a V-STROM 800DE.

6. Com a roda deslocada para frente, retire a corrente ⑦ da coroa ⑧.



A figura mostra a V-STROM 800DE.

7. Puxe o conjunto da roda ⑨ para trás.



A figura mostra a V-STROM 800DE.

*NOTA: Nunca acione o pedal do freio com a roda traseira removida. É muito difícil forçar as pastilhas de volta para dentro do conjunto da pinça.*

8. Para reinstalar a roda, refaça o procedimento listado na ordem inversa.
9. Ajuste a folga da corrente de transmissão.
10. Após a instalação da roda aplique o freio diversas vezes e verifique se a roda gira livremente.

**Torque de aperto da porca do eixo traseiro:  
100 N.m (10,2 kgf.m)**

**Torque de aperto da contraporca do ajustador da corrente:  
22 N.m (2,2 kgf.m)**

**Torque de aperto do parafuso de fixação do sensor de velocidade da roda traseira:  
10 N.m (1,0 kgf.m)**



 **AVISO**

Caso a corrente de transmissão não seja devidamente ajustada e os parafusos e porcas não forem corretamente apertados, poderá ocorrer um acidente.

- Após a instalação da roda traseira, ajuste a folga da corrente conforme descrito na seção AJUSTE DA CORRENTE DE TRANSMISSÃO (☞ 3-42).
- Aperte os parafusos e porcas com o torque especificado. Caso não tenha certeza sobre o procedimento correto, solicite o serviço a uma concessionária autorizada Suzuki.

 **AVISO**

Caso as pastilhas de freio não sejam devidamente assentadas após a instalação da roda, o desempenho do freio estará prejudicado e isso pode provocar um acidente.

Antes da pilotagem bombeie o pedal do freio repetidamente até que as pastilhas de freio sejam pressionadas contra o disco e o pedal do freio esteja com ação firme e com o curso apropriado. Verifique também se a roda gira livremente.

## LÂMPADAS

### SUBSTITUIÇÃO

Na tabela abaixo são mostrados o tipo e a potência de cada lâmpada do sistema de iluminação. No caso de substituição utilize lâmpadas com a mesma potência.

Farol	LED
Luz de presença	LED
Luz do pisca dianteiro	LED
Luz do pisca traseiro	LED
Luz do freio/Lanterna traseira	LED
Luz da placa de licenciamento	12V 5W

*NOTA: Esta motocicleta é equipada com luzes de LED. Como as luzes de LED foram integradas nos conjuntos de iluminação, a substituição de uma luz de LED individualmente não é possível. Caso alguma luz não acenda, consulte uma concessionária autorizada Suzuki.*

### **INFORMAÇÃO**

**A utilização de lâmpadas com a potência incorreta pode sobrecarregar o sistema elétrico da sua motocicleta ou causar a queima da lâmpada em intervalo mais curto.**

**Não utilize lâmpadas de reposição diferentes das indicadas.**

#### **Luz da placa de licenciamento**

Para substituir a luz da placa de licenciamento, consulte uma concessionária autorizada Suzuki.

## FOCO DO FAROL

### AJUSTE DO FOCO

O foco do farol pode ser ajustado para cima e para baixo, para a esquerda e para a direita, caso seja necessário.

Farol baixo para cima e para baixo:

Gire o ajustador ① no sentido horário ou anti-horário.

Farol baixo para a direita e para a esquerda:

Gire o ajustador ② no sentido horário ou anti-horário.

Farol alto para cima e para baixo:

Gire o ajustador ③ no sentido horário ou anti-horário.

Farol alto para a direita e para a esquerda:

Gire o ajustador ④ no sentido horário ou anti-horário.

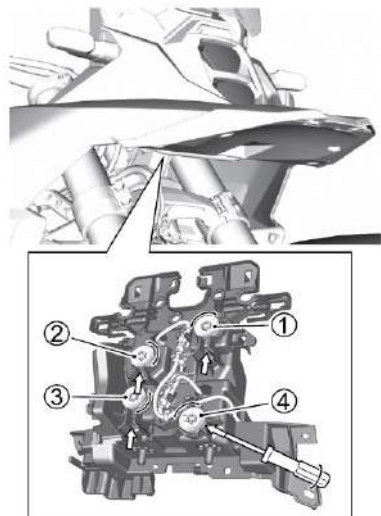

## FUSÍVEIS

### DESCRIÇÃO

Caso algum componente elétrico da sua motocicleta pare de funcionar, a primeira coisa a ser verificada é um possível fusível queimado. Os circuitos elétricos da motocicleta são protegidos de sobrecargas pelos fusíveis instalados nos circuitos.

### AVISO

**A substituição de um fusível por um outro de amperagem incorreta ou instalar um fio, ou laminado de alumínio por exemplo como substituto, pode causar sérios danos ao sistema elétrico e possivelmente um incêndio. Sempre substitua um fusível queimado por um outro com a mesma capacidade de amperagem.**

**Caso o novo fusível queime em um curto intervalo de tempo e o problema elétrico não tenha sido encontrado, inspecione sua motocicleta numa concessionária autorizada Suzuki imediatamente.**

### **INFORMAÇÃO**

**A instalação de equipamentos elétricos tais como luzes, medidores, etc., que não sejam compatíveis com a motocicleta pode causar a queima de fusíveis ou descarregar a bateria.**

**Use acessórios elétricos genuínos Suzuki para instalar na sua motocicleta.**

### **INFORMAÇÃO**

**Esguichar água ou esfregar com força em volta dos fusíveis ao lavar a motocicleta pode permitir a entrada de água nos circuitos elétricos, causando corrosão ou curtos circuitos.**

**Não esguiche água nem esfregue com força em volta dos fusíveis.**

## FUSÍVEL PRINCIPAL

O fusível principal está localizado em baixo do assento.

Inspecione os fusíveis principais seguindo o procedimento abaixo.

1. Desligue o interruptor de ignição (OFF).
2. Remova o assento. Consulte a seção "ASSENTO E TRAVA DO ASSENTO" na página 2-116.
3. Remova a tampa da caixa do relê de partida, puxe o fusível ① para fora e inspecione-o.
4. Caso o fusível esteja queimado, verifique o motivo e após ter solucionado, substitua-o por um fusível reserva ② com a amperagem especificada. Caso não consiga determinar o motivo da queima, inspecione sua motocicleta numa concessionária autorizada Suzuki.

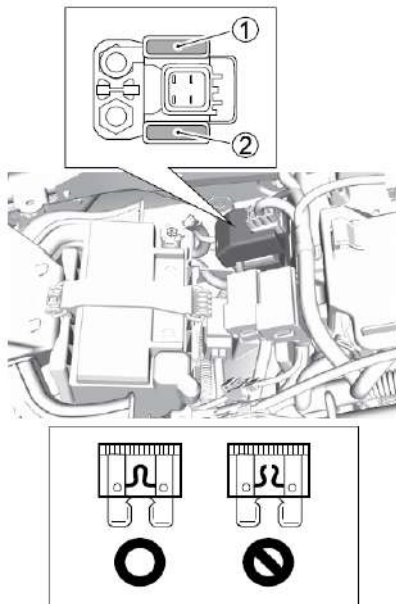

## FUSÍVEIS

Os fusíveis estão localizados em baixo do assento.

Inspecione os fusíveis seguindo o procedimento abaixo.

1. Desligue o interruptor de ignição "OFF".
2. Remova o assento. Consulte a seção "ASSENTO E TRAVA DO ASSENTO" na página 2-116.
3. Abra a tampa da caixa de fusíveis, puxe os fusíveis, e inspecione-os.
4. Caso um fusível esteja queimado, verifique o motivo e após solucionar, substitua por um fusível reserva ③ da mesma amperagem especificada. Caso não consiga determinar o motivo da queima do fusível, inspecione sua motocicleta numa concessionária autorizada Suzuki.

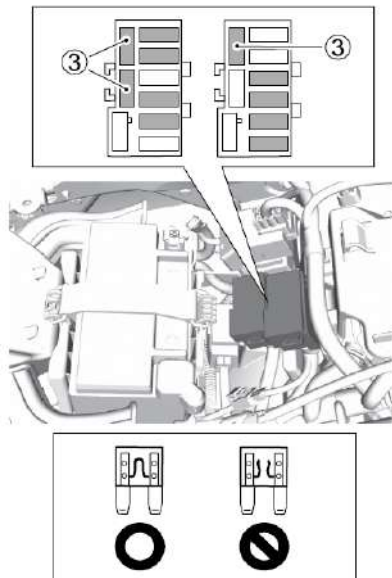

## LISTA

A tabela a seguir mostra os principais equipamentos que cada fusível protege.

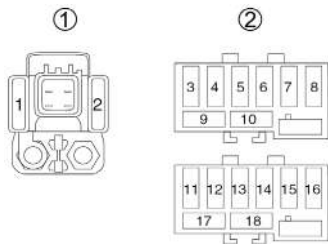

- ① Caixa do relê de partida
- ② Caixa de fusíveis

Posição	Rótulo	Capacidade	Componentes protegidos
1	MAIN (PRINCIPAL)	30 A	Todos os circuitos elétricos
2	SPARE (RESERVA)	30 A	—
3	—	—	—
4	—	—	—
5	P-SOURCE (ALIMENTAÇÃO)	10 A	Alimentação de energia

<b>Posição</b>	<b>Rótulo</b>	<b>Capacidade</b>	<b>Componentes protegidos</b>
6	PARK (ESTACIONAMENTO)	10 A	<ul style="list-style-type: none"> <li>● Luzes de presença</li> <li>● Lanterna traseira</li> <li>● Luz da placa de licenciamento</li> </ul>
7	ABS-VALVE (VÁLVULA DO ABS)	15 A	ABS
8	ABS-MOTOR (MOTOR DO ABS)	20 A	ABS
9	SPARE (RESERVA)	20 A	—
10	—	—	—
11	HEAD-HI (FAROL ALTO)	10 A	<ul style="list-style-type: none"> <li>● Farol (alto)</li> <li>● Relê do farol alto</li> <li>● Velocímetro</li> </ul>
12	HEAD-LO (FAROL BAIXO)	10 A	Farol (baixo)
13	IGNITION (IGNIÇÃO)	10 A	<ul style="list-style-type: none"> <li>● Relê de partida</li> <li>● Sub relê de partida</li> <li>● Relê da ventoinha do radiador</li> <li>● Relê da bomba de combustível</li> <li>● Solenoide</li> <li>● ECM</li> <li>● Sensor de oxigênio</li> <li>● Imobilizador (se equipado)</li> <li>● ABS</li> </ul>



<b>Posição</b>	<b>Rótulo</b>	<b>Capacidade</b>	<b>Componentes protegidos</b>
14	SIGNAL (SINAL)	15 A	<ul style="list-style-type: none"> <li>● Luzes de presença</li> <li>● Luz do freio / lanterna traseira</li> <li>● Luz da placa de licenciamento</li> <li>● Luzes do pisca</li> <li>● Velocímetro</li> <li>● Buzina</li> <li>● Conector USB</li> </ul>
15	FUEL (COMBUSTÍVEL)	10 A	<ul style="list-style-type: none"> <li>● Velocímetro</li> <li>● Injetor de combustível</li> <li>● Bomba de combustível</li> <li>● ECM</li> </ul>
16	FAN (VENTOINHA)	15 A	Motor da ventoinha do radiador
17	SPARE (RESERVA)	10 A	—
18	SPARE (RESERVA)	15 A	—

## CONECTOR DE DIAGNÓSTICO

O conector do sistema de diagnóstico ① está localizado em baixo do assento.

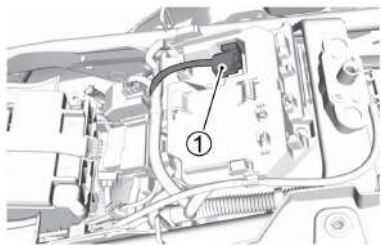

*NOTA: O conector de diagnóstico é utilizado por uma concessionária autorizada Suzuki.*





## GUIA DE SOLUÇÃO DE PROBLEMAS

---

DESCRIÇÃO.....	4-2
MOTOR NÃO DÁ PARTIDA.....	4-2
NO CASO DE SUPERAQUECIMENTO (LUZ INDICADORA DE ADVERTÊNCIA DE TEMPERATURA DO LÍQUIDO DE ARREFECIMENTO ACENDE) .....	4-3
INDICADOR DE ADVERTÊNCIA DA PRESSÃO DO ÓLEO DO MOTOR EXIBIDO DURANTE A PILOTAGEM (LUZ INDICADORA DE ADVERTÊNCIA DA PRESSÃO DO ÓLEO DO MOTOR ACENDE).....	4-4
EXIBIÇÃO DE INDICADORES.....	4-6
CONDIÇÃO DA MOTOCICLETA.....	4-7

## GUIA DE SOLUÇÃO DE PROBLEMAS

### DESCRIÇÃO

Este guia de solução de problemas foi elaborado para ajudá-lo a encontrar a causa de algumas reclamações comuns.

Consulte sua concessionária autorizada Suzuki caso esteja enfrentando algum problema ou perceber que algo parece errado.

### **INFORMAÇÃO**

**A realização de reparos ou ajustes inadequados pode danificar a sua motocicleta. Em algumas situações, a avaria pode não ser coberta pela garantia.**

**Consulte uma concessionária autorizada Suzuki no caso de dúvidas.**

## MOTOR NÃO DÁ PARTIDA

Faça as seguintes verificações.

- Certifique-se de que está seguindo o procedimento de partida correto.  
Veja "PROCEDIMENTO DE PARTIDA" na página 2-97.
- Certifique-se de que o tanque de combustível não está vazio.  
Veja "PROCEDIMENTO DE REABASTECIMENTO" na página 2-104.
- Verifique se a luz indicadora de falha acende.  
Veja "LUZ INDICADORA DE FALHA" na página 2-28.
- Verifique se a luz indicadora do sistema imobilizador acende.  
Veja "IMOBILIZADOR (se equipado)" na página 2-90.
- Verifique se os terminais da bateria estão mal apertados.  
Veja "BATERIA" na página 3-12.
- Algum fusível queimado?  
Veja "FUSÍVEIS" na página 3-81.

Consulte uma concessionária autorizada Suzuki caso perceba alguma falha ou problema.

## NO CASO DE SUPERAQUECIMENTO (LUZ INDICADORA DE ADVERTÊNCIA DE TEMPERATURA DO LÍQUIDO DE ARREFECIMENTO ACENDE)

Caso a luz indicadora de advertência de temperatura do líquido de arrefecimento do motor ① acenda, pare a motocicleta em um local seguro, faça as seguintes verificações e tome a ação necessária.

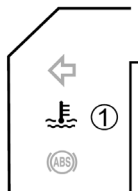

1. Desligue o interruptor de ignição (posição "OFF") para desligar o motor.
2. Ligue o interruptor de ignição (posição "ON") para ligar a ventoinha do radiador e resfriar o motor.  
Caso a ventoinha do radiador não funcione, não ligue o motor. Consulte uma concessionária autorizada Suzuki.

3. Após o motor ter sido suficientemente resfriado, verifique o nível do líquido de arrefecimento e observe as mangueiras se há vazamentos.
  - a. Caso encontre algum vazamento, não ligue o motor. Consulte uma concessionária autorizada Suzuki.
  - b. Caso o nível do reservatório esteja baixo e não haja vazamentos, complemente o nível. Caso tenha usado água para complementar o nível em vez de líquido de arrefecimento, consulte uma concessionária autorizada Suzuki o mais rápido possível para checar e trocar o líquido de arrefecimento.
4. Caso nenhum problema tenha sido encontrado, a motocicleta poderá ser conduzida se a luz indicadora de advertência de temperatura do líquido de arrefecimento do motor apagar. Consulte uma concessionária autorizada Suzuki para inspecionar a motocicleta o mais rápido possível.

## **INFORMAÇÃO**

Conduzir a motocicleta com superaquecimento pode danificar seriamente o motor.

Não conduza a motocicleta caso a luz indicadora de advertência de temperatura do líquido de arrefecimento do motor acenda.

## **INDICADOR DE ADVERTÊNCIA DA PRESSÃO DO ÓLEO DO MOTOR EXIBIDO DURANTE A PILOTAGEM (LUZ INDICADORA DE ADVERTÊNCIA DA PRESSÃO DO ÓLEO DO MOTOR ACENDE)**

Caso essa luz indicadora ① acenda, pare a motocicleta em um local seguro, faça as seguintes verificações e tome a ação necessária.

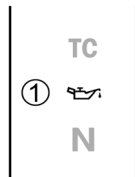

1. Desligue o interruptor de ignição (posição “OFF”) para desligar o motor.
2. Verifique o nível do óleo do motor. Veja “NÍVEL DO ÓLEO DO MOTOR” na página 3-25. Complete o nível do óleo do motor caso esteja abaixo do mínimo.
3. Ligue o motor.
  - a. Caso a luz indicadora de advertência da pressão do óleo do motor apague, a motocicleta poderá ser conduzida.
  - b. Se a luz indicadora permanecer acesa, consulte uma concessionária autorizada Suzuki.
4. O motor poderá ser danificado se o nível do óleo tiver baixado. Consulte uma concessionária autorizada Suzuki para uma inspeção.

## **INFORMAÇÃO**

**Conduzir a motocicleta com baixa pressão do óleo do motor pode causar sérias avarias ao motor.**

**Não conduza a motocicleta caso a luz indicadora de advertência da pressão do óleo do motor acenda.**



## EXIBIÇÃO DE INDICADORES

Consulte uma concessionária autorizada Suzuki caso os indicadores sejam exibidos conforme abaixo.

- A luz indicadora de falha (página 2-28) acende ou pisca
  - A mensagem de advertência “FI” aparece (página 2-28)
  - A mensagem “CHECK” (página 2-30) não desaparece
  - A luz indicadora do ABS (2-32) não reinicia ou acende novamente apresentando indicação fora do normal
  - A luz indicadora do neutro não acende quando o indicador de posição das marchas mostrar “N” (página 2-27)
  - A luz indicadora do neutro acende quando o indicador de posição das marchas está mostrando 1, 2, 3, 4, 5 ou 6 (página 2-41)
  - O indicador TC (página 2-51) acende
- O indicador de lembrete de manutenção (página 2-48) acende
  - A luz indicadora de advertência de temperatura do líquido de arrefecimento acende e não apaga mesmo com o motor frio (página 2-37)
  - A luz indicadora de advertência da pressão do óleo do motor acende com o nível de óleo de motor normal (página 2-36)

## CONDIÇÃO DA MOTOCICLETA

Consulte uma concessionária autorizada Suzuki caso a motocicleta apresente qualquer sintoma abaixo.

- O motor não dá partida
- Caso a motocicleta tenha caído ou tenha se envolvido em um acidente
- A motocicleta apresente ruído anormal ou apresente vazamento de fluido
- O desempenho do motor tenha caído ou esteja abaixo do normal
- Tenha ocorrido uma sensível diminuição no nível do fluido de freio ou necessite trocar o fluido ou as pastilhas de freio
- O desempenho do freio esteja abaixo do normal
- Tenha ocorrido uma sensível diminuição no nível do líquido de arrefecimento ou necessite trocar o líquido de arrefecimento
- Não consiga determinar a causa da queima de um fusível
- Os pneus estejam extremamente desgastados ou necessite substituí-los





# PROCEDIMENTOS DE ARMAZENAGEM E LIMPEZA DA MOTOCICLETA

---

PROCEDIMENTO DE ARMAZENAGEM .....	5-2
PROCEDIMENTO PARA RETOMAR O USO.....	5-4
PREVENÇÃO À CORROSÃO.....	5-5
LIMPEZA DA MOTOCICLETA.....	5-7
INSPEÇÃO APÓS A LIMPEZA.....	5-12

## PROCEDIMENTOS DE ARMAZENAGEM E LIMPEZA DA MOTOCICLETA

### PROCEDIMENTO DE ARMAZENAGEM

#### DESCRIÇÃO

Quando não pretender utilizar a motocicleta por um longo período, é importante realizar uma manutenção antes de armazená-la. A manutenção deve ser feita conforme abaixo.

*NOTA: A Suzuki recomenda efetuar essa manutenção numa concessionária autorizada Suzuki.*

#### MOTOCICLETA

Posicione a motocicleta no cavalete lateral, numa superfície firme e plana onde não corra o risco de cair.

Para motocicletas equipadas com um cavalete central, use-o.

Lave a motocicleta antes do armazenamento, seque-a, em seguida cubra-a com uma capa apropriada.

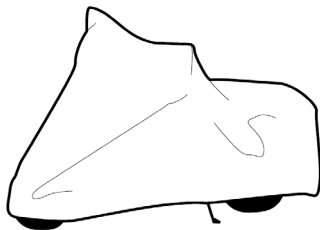

*NOTA: Cubra a motocicleta após o resfriamento do motor, tubo do escapamento e silenciador.*

## COMBUSTÍVEL

1. Encha totalmente o tanque de combustível com gasolina misturada com antioxidante na proporção indicada pelo fabricante do produto.
2. Funcione o motor por alguns minutos até que a gasolina estabilizada preencha o sistema de injeção de combustível.

## MOTOR

1. Drene completamente o óleo do motor e abasteça a quantidade correta com óleo novo pelo bocal de enchimento.
2. Cubra a entrada do filtro de ar e a saída do silenciador com panos embebidos em óleo para evitar a entrada de umidade.

*NOTA: Para a proteção das partes internas do motor, consulte sua concessionária autorizada Suzuki.*

## BATERIA

1. Remova a bateria da motocicleta. Consulte a seção BATERIA.
2. Limpe a parte externa da bateria com um sabão neutro e remova a corrosão dos terminais e dos cabos da motocicleta.
3. Armazene a bateria em local sem possibilidade de congelamento.

*NOTA: Baterias perdem a carga elétrica e descarregam lentamente, sendo assim remova a bateria da motocicleta, carregue-a totalmente, em seguida guarde-a em local escuro e com boa ventilação. Caso o armazenamento ocorra com a bateria instalada na motocicleta, desconecte o terminal ⊖ negativo.*

## **PNEUS**

Calibre os pneus com a pressão recomendada, erga a motocicleta de maneira que os pneus dianteiro e traseiro não toquem no chão.

*NOTA: Consulte uma concessionária autorizada Suzuki para informações sobre como levantar as duas rodas do chão.*

## **PARTE EXTERNA**

- Aplique spray com protetor de borracha em todos os componentes de vinil e borracha.
- Aplique spray anticorrosivo em todas as superfícies não pintadas.
- Aplique uma camada de cera automotiva em todas superfícies pintadas.

## **MANUTENÇÃO DURANTE A ARMAZENAGEM**

Uma vez ao mês, recarregue a bateria. Consulte a seção BATERIA para instruções. Caso não tenha como carregar a bateria, consulte uma concessionária autorizada Suzuki.

## **PROCEDIMENTO PARA RETOMAR O USO**

### **COMO RECOLOCAR EM SERVIÇO**

1. Limpe totalmente a motocicleta.
2. Remova os panos com óleo da entrada do filtro de ar e da saída do silenciador.
3. Drene totalmente o óleo do motor. Instale um novo filtro de óleo e abasteça o motor com óleo novo conforme descrito neste manual.
4. Reinstale a bateria. Consulte a seção BATERIA.
5. Certifique-se que a motocicleta está devidamente lubrificada.
6. Faça a INSPEÇÃO ANTES DE PILOTAR conforme descrita nesse manual.
7. Dê partida no motor conforme descrito nesse manual.

## **PREVENÇÃO À CORROSÃO**

### **INFORMAÇÃO IMPORTANTE SOBRE CORROSÃO**

Faça a manutenção para evitar que a motocicleta enferruje e prolongue a sua vida útil.

Os seguintes fatores podem causar corrosão.

- Atmosfera próxima ao mar, estradas sem pavimentação, pistas com sal, umidade e acúmulo de substâncias químicas.
- Pequenas avarias e arranhões em componentes metálicos ou superfícies pintadas resultantes de leves acidentes ou erosão por areia, cascalho ou outros detritos.

## **COMO AJUDAR A PREVENIR A CORROSÃO**

- Lave sua motocicleta com frequência, pelo menos uma vez ao mês. Mantenha sua motocicleta o mais limpa e seca possível.
- Remova depósitos de materiais estranhos. Materiais estranhos tais como partículas de sal, piche ou asfalto, produtos químicos, seivas vegetais, excrementos de aves e poluição industrial podem danificar a pintura e outras superfícies da motocicleta. Remova esses tipos de depósitos o mais rápido possível. Caso estejam difíceis de lavar, um produto de limpeza adicional talvez seja necessário. Siga as instruções do fabricante ao utilizar esses produtos de limpeza especiais.
- Faça o reparo das pequenas avarias o mais breve possível. Inspecione cuidadosamente as superfícies pintadas em busca de falhas. Retoque arranhões ou trincas na pintura com produto específico para que não iniciem um processo de corrosão. Caso esses danos tenham chegado até a camada metálica, solicite o reparo numa concessionária autorizada Suzuki.



- Armazene sua motocicleta em local seco e bem ventilado. Caso a mesma seja frequentemente lavada numa garagem, a garagem deverá ser secada. A alta umidade pode acelerar o processo de corrosão. Uma motocicleta molhada pode sofrer corrosão mesmo numa garagem aquecida se a ventilação for deficiente.
- Cubra sua motocicleta. A exposição solar pode causar o desbotamento das cores da pintura, peças plásticas e painel de instrumentos. Uma capa de motocicleta “respirável” de boa qualidade pode proteger o acabamento da motocicleta dos raios UV e reduzir a quantidade de poeira e poluição que chegam até às superfícies da motocicleta. Sua concessionária autorizada Suzuki poderá ajudá-lo a escolher a capa adequada para a sua motocicleta.

#### NOTAS:

- *Encere toda a motocicleta antes da armazenagem. Isso previne a ferrugem.*
- *Limpe a motocicleta com água fria logo após ter sido utilizada em pistas com sal ou próximas ao mar. Certifique-se de utilizar água fria pois a água quente acelera o processo de corrosão.*

## LIMPEZA DA MOTOCICLETA

### LAVAGEM DA SUA MOTOCICLETA

A lavagem da motocicleta contribui para estender sua vida útil e a mantém em boas condições de limpeza. Encerar a motocicleta também proporcionará a oportunidade de encontrar anormalidades e prevenir falhas. Lave sua motocicleta quando estiver fria.

1. Remova a sujeira e lama da motocicleta com água corrente fria. Uma esponja ou escova macia poderão ser usadas. Não utilize materiais rígidos que possam arranhar a pintura.
2. Lave completamente a motocicleta com um detergente neutro usando uma esponja ou pano macios. A esponja ou o pano devem ser constantemente molhados na solução de sabão.

*NOTA: Lave a motocicleta com água fria logo após ter sido utilizada em pistas com sal ou próximas ao mar. Certifique-se de utilizar água fria pois a água quente acelera o processo de corrosão.*

3. Após remover totalmente a sujeira, enxágue o detergente com bastante água.

*NOTA: O detergente usado na lavagem da motocicleta pode prejudicar as peças plásticas, caso não seja totalmente enxaguado. Certifique-se de retirar totalmente o detergente com bastante água após a lavagem da motocicleta.*

4. Após enxaguar, enxugue a motocicleta com um pano macio e deixe a secar na sombra.
5. Verifique cuidadosamente possíveis pontos danificados da pintura. Caso encontre, faça retoque utilizando produtos específicos seguindo o procedimento abaixo.
  - a. Limpe todos os pontos danificados e deixe-os secar.
  - b. Mexa o produto e aplique delicadamente com um pequeno pincel.
  - c. Deixe a pintura secar completamente.

 **AVISO**

**Esquecer objetos no espaço entre a carenagem e o guidão pode interferir e prejudicar a movimentação do guidão.**

**Ao limpar a motocicleta, não coloque objetos entre a carenagem e o guidão.**

*NOTA: As lentes do farol podem ficar embaçadas após a lavagem da motocicleta, ou após ter sido pilotada em clima chuvoso. A névoa do farol será gradualmente dispersada ao acender o farol. Ligue o motor para evitar que a bateria seja descarregada.*

*NOTAS: Evite esguichar água e não permita que molhe diretamente os seguintes pontos:*

- *Interruptor de ignição*
- *Velas de ignição*
- *Tampa do tanque de combustível*
- *Sistema de injeção de combustível*
- *Cilindros mestre dos freios*

**INFORMAÇÃO**

**Caso a água entre no tubo do escapamento, silenciador, filtro de ar, ou componentes elétricos durante a lavagem, pode provocar falha na partida ou ferrugem.**

**Tenha cuidado para que a água não penetre nos componentes acima durante a lavagem.**

### **INFORMAÇÃO**

A água sob pressão no radiador pode danificar as aletas de refrigeração.

Tenha cuidado ao lavar em volta do radiador.

### **INFORMAÇÃO**

Máquinas lavadoras de alta pressão tais como as encontradas em postos de serviço e lava rápidos, possuem pressão suficiente para danificar os componentes da sua motocicleta. Isso pode provocar ferrugem, corrosão e acelerar o desgaste. Produtos para limpeza de peças também podem danificar os componentes da motocicleta.

Não use lavadoras de alta pressão para lavar a sua motocicleta. Não utilize produtos para limpeza de peças no corpo do acelerador e nos sensores da injeção de combustível.

### **INFORMAÇÃO**

Limpar sua motocicleta com produtos alcalinos ou muito ácidos, gasolina, fluido de freio, ou qualquer outro solvente danificará os componentes da motocicleta.

Certifique-se de enxaguar completamente o detergente com bastante água após a lavagem da motocicleta.

## RODAS

Rodas de alumínio podem ser prejudicadas por manchas, tais como as provocadas por sal. Para manter a boa aparência das rodas, além da limpeza periódica, lave-as com água fria logo que possível, após ter utilizado a motocicleta ao longo da costa ou em pistas onde foi aplicado anticongelante.

1. Molhe uma esponja com detergente neutro e lave toda a sujeira.
2. Lave com bastante água fria e depois enxugue com um pano seco.

*NOTA: Rodas de alumínio são facilmente arranhadas, portanto não esfregue ou escove com produtos abrasivos, escovas rígidas ou metálicas.*

## PEÇAS PLÁSTICAS

Peças plásticas tais como lente do farol, tela do painel de instrumentos, para-brisa, e carenagens, são facilmente danificadas. Ao limpar essas peças, não esqueça de retirar com água todo o detergente neutro ou solução de água e sabão e enxugue-as com um pano limpo e macio.

### **INFORMAÇÃO**

**Alguns produtos específicos podem arranhar ou danificar componentes plásticos tais como lente do farol, tela do painel de instrumentos e para-brisa.**

**Não permita que as substâncias abaixo entrem em contato com os componentes plásticos mencionados acima.**

- **Compostos abrasivos**
- **Materiais químicos tais como removedores e repelentes de óleo**
- **Detergentes ácidos ou alcalinos**
- **Fluido de freio, gasolina, álcool, solventes orgânicos, etc.**

## TUBOS DE ESCAPAMENTO

Tubos de escapamento em aço inoxidável podem ser manchados pela queima de resíduos de óleo e outras sujeiras.

- Use produto de limpeza para cozinha específico para peças inox, retire a sujeira com um pano ou esponja, enxague com água e seque com um pano seco.
- Quando marcas de queima surgem, esfregue com um polidor fino e retire a sujeira.

*NOTA: O tubo de escapamento altera a sua cor devido ao calor a que é submetido. No entanto isso não provoca problemas de funcionamento.*



### **CUIDADO**

**O tubo do escapamento, silenciador e o motor ficam quentes quando o motor está em funcionamento e logo após ser desligado. Encostar nesses componentes antes que esfriem pode causar queimaduras.**

**Não toque no escapamento, silenciador e motor antes que esfriem.**

## ENCERANDO A MOTOCICLETA

Após a lavagem, é recomendável encerar e polir a motocicleta para prolongar a proteção e embelezar a pintura.

- Só utilize ceras e produtos de polimento de boa qualidade.
- Ao utilizar esses produtos, leia as precauções especificadas pelo fabricante.

## CUIDADOS ESPECIAIS PARA PINTURAS FOSCAS

Não utilize produtos de polimento ou ceras de polimento em superfícies com acabamento fosco. Caso contrário a aparência fosca será alterada.

Cera sólida será difícil de ser removida das superfícies com acabamento fosco.

Utilize apenas produtos de limpeza e protetores de pintura que sejam especialmente formulados para acabamentos foscos.

Friccionar durante a pilotagem, esfregar excessivamente ou polir a superfície com acabamento fosco, irá alterar a sua aparência.

## INSPEÇÃO APÓS A LIMPEZA

### DESCRIÇÃO

Após secar a motocicleta, aplique graxa. Para ajudar a prolongar a vida útil da sua motocicleta, lubrifique-a de acordo com a seção “PONTOS DE LUBRIFICAÇÃO”.

Siga os procedimentos da seção “INSPEÇÃO ANTES DE PILOTAR” para verificar sua motocicleta acerca de qualquer problema que tenha ocorrida na sua última utilização.

#### AVISO

**Pilotar a motocicleta com freios molhados pode ser perigoso. Freios molhados podem não ter o mesmo poder de frenagem do que quando secos. Isso pode provocar um acidente.**

**Teste seus freios após a lavagem da motocicleta, conduzindo em baixa velocidade, e em local seguro. Caso necessário, aplique diversas vezes os freios para que a fricção seque as pastilhas.**



## INFORMAÇÕES AO CONSUMIDOR

---

CATALISADOR.....	6-2
INFORMAÇÕES E DADOS DO COMPUTADOR DE BORDO DA MOTOCICLETA .....	6-3
LOCALIZAÇÃO DO NÚMERO DE SÉRIE .....	6-5



## INFORMAÇÕES AO CONSUMIDOR

### CATALISADOR

#### DESCRIÇÃO

O sistema de escapamento dessa motocicleta possui um conversor catalítico. Esse catalisador tem como função reduzir o volume de substâncias tóxicas emitidas nos gases de escapamento.

Ajuste incorreto, baixo nível de combustível ou operação inapropriada podem causar a queima incompleta, resultando na elevação da temperatura do catalisador a níveis extremos. Tome cuidado para que o catalisador e peças relacionadas não sejam danificadas.

Apesar do catalisador não demandar qualquer inspeção ou manutenção especial, solicitamos efetuar as inspeções e manutenções do motor conforme especificado.

### **INFORMAÇÃO**

**A operação incorreta da motocicleta pode causar danos ao catalisador e a outros componentes.**

**Para evitar danos ao catalisador ou outros componentes relacionados, você deverá tomar as seguintes precauções:**

- **Enquanto a motocicleta estiver em movimento, não manuseie o interruptor de ignição, o interruptor do motor, nem desligue o motor, exceto numa emergência.**
- **Não tente ligar o motor empurrando a motocicleta ou descendo uma pista inclinada.**
- **Não ligue o motor sem o cachimbo de vela conectado durante testes de diagnóstico.**
- **Não deixe o motor funcionando em marcha lenta sem necessidade nem por longos períodos.**
- **Não use toda a gasolina do tanque até acabar.**

...

...

- Se o motor perder desempenho ou se a performance estiver abaixo do normal, solicite uma inspeção numa concessionária autorizada Suzuki.

## **INFORMAÇÕES E DADOS DO COMPUTADOR DE BORDO DA MOTOCICLETA**

### **DESCRIÇÃO**

Sua motocicleta é equipada com sistemas ligados a um computador de bordo que monitora e controla diversos parâmetros da performance do veículo, incluindo o seguinte:

## TIPOS DE DADOS

- Informações do motor, como por exemplo rotação.
- Informações da transmissão, tais como posição da marcha.
- Dados da operação, tais como posição do acelerador, freios (incluindo ABS), posição da marcha.
- Dados relacionados a falhas de diversos tipos.

### NOTA:

- *Os dados gravados variam de acordo com o tipo de veículo.*
- *Dados de voz não são gravados.*
- *Dependendo das condições de uso, os dados podem não ser gravados em algumas situações.*

## PRIVACIDADE DOS DADOS

A Suzuki Corporation e suas contratadas extraem e utilizam os dados gravados pelos computadores de bordo para diagnosticar falhas nos veículos, efetuar pesquisa e desenvolvimento e melhorar a qualidade.

A Suzuki Corporation e suas contratadas não divulgam nem fornecem informações a terceiros a não ser nos seguintes casos.

- Quando autorizado pelo usuário do veículo.
- Quando solicitado ou autorizado a isso por força de lei ou ordem judicial.
- Quando processadas de forma que os usuários e os veículos não possam ser identificados, para uso em institutos de pesquisa, processamento estatístico, etc.

## LOCALIZAÇÃO DO NÚMERO DE SÉRIE

### DESCRIÇÃO

Grave os números de série do chassi e do motor mostrados nas próximas páginas para que sejam usados em procedimentos de registro de documentos. Você também irá precisar desses números para ajudar a sua concessionária Suzuki no pedido de peças.

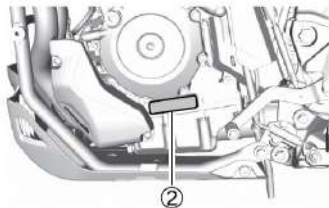
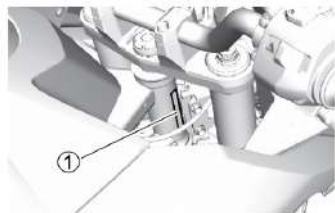

A figura mostra a V-STROM 800DE.

## NÚMERO DO CHASSI

O número de série do chassi ① está gravado na coluna de direção como mostrado nas ilustrações.

Anote abaixo o número de série do chassi para referência futura.

Número de série do chassi:

## NÚMERO DO MOTOR

O número de série do motor ② está gravado no bloco do motor.

Anote abaixo o número de série do motor para referência futura.

Número de série do motor:

## NÚMERO DA CHAVE

Esta motocicleta é entregue com duas chaves e uma identificação alfanumérica da chave impressa numa placa.

### NOTAS:

- *Além das funções padrão, as chaves dessa motocicleta também fazem parte do sistema imobilizador.*
- *Caso as chaves sejam perdidas ou danificadas, isso resultará em despesa significativa, portanto tenha cuidado no seu manuseio.*
- *Guarde a chave reserva cuidadosamente.*



# ESPECIFICAÇÕES GERAIS

## DIMENSÕES E PESO EM ORDEM DE MARCHA (V-STROM 800DE)

Comprimento total.....	2.345 mm
Largura total.....	975 mm
Altura total.....	1.310 - 1.340 mm
Distância entre eixos.....	1.570 mm
Altura mínima do solo.....	220 mm
Peso em ordem de marcha.....	230 kg

## DIMENSÕES E PESO EM ORDEM DE MARCHA (V-STROM 800)

Comprimento total.....	2.225 mm
Largura total.....	905 mm
Altura total.....	1.355 - 1.385 mm
Distância entre eixos.....	1.515 mm
Altura mínima do solo.....	185 mm
Peso em ordem de marcha.....	223 kg

## MOTOR

Tipo.....	4 tempos, arrefecido a líquido
Número de cilindros.....	2
Diâmetro.....	84,0 mm
Curso.....	70,0 mm
Cilindrada.....	776 cm <sup>3</sup>
Taxa de compressão.....	12,8 : 1
Sistema de combustível.....	Injeção de combustível
Filtro de ar	Elemento de papel e espuma de poliuretano
Sistema de partida	Elétrica
Sistema de lubrificação	Lubrificação forçada, cárter úmido



## TRANSMISSÃO

Embreagem.....	Multidisco em banho de óleo
Caixa de marchas.....	6 velocidades, constantemente engrenadas
Padrão do câmbio.....	1 para baixo, 5 para cima
Redução primária.....	1,675 (62/37)
Relação de transmissão:	
1ª.....	3,071 (43/14)
2ª.....	2,200 (33/15)
3ª.....	1,700 (34/20)
4ª.....	1,416 (34/24)
5ª.....	1,230 (32/26)
6ª.....	1,107 (31/28)
Relação da transmissão final.....	2,941 (50/17)
Corrente de transmissão.....	DID 525HV3, 126 elos

## CHASSI (V-STROM 800DE)

Suspensão dianteira.....	Telescópica, molas helicoidais, amortecimento por óleo
Suspensão traseira.....	Balança, mola helicoidal, amortecimento por óleo
Curso da suspensão dianteira.....	220 mm
Ângulo de giro da direção.....	40° (para a direita e esquerda)
Cáster.....	28° 00'
Trail.....	114 mm
Raio de giro mínimo.....	2,7 m
Freio dianteiro.....	Disco duplo
Freio traseiro.....	Disco único
Pneu dianteiro.....	90/90-21M/C 54H, com câmara
Pneu traseiro.....	150/70R17M/C 69H, com câmara

## CHASSI (V-STROM 800)

Suspensão dianteira.....	Telescópica, molas helicoidais, amortecimento por óleo
Suspensão traseira.....	Balança, mola helicoidal, amortecimento por óleo
Curso da suspensão dianteira.....	150 mm
Ângulo de giro da direção.....	40° (para a direita e esquerda)
Cáster.....	26° 00'
Trail.....	124 mm
Raio de giro mínimo.....	2,6 m
Freio dianteiro.....	Disco duplo
Freio traseiro.....	Disco único
Pneu dianteiro.....	110/80R19M/C 59V, sem câmara
Pneu traseiro.....	150/70R17M/C 69V, sem câmara

## SISTEMA ELÉTRICO

Sistema de ignição.....	Ignição eletrônica (transistorizada)
Velas de ignição.....	NGK LMAR8BI-9
Bateria.....	112V 28.8 kC (8 Ah)/10 HR
Alternador.....	CA Trifásico
Fusível principal.....	30 A
Fusíveis.....	10/10/10/10/10/10/15/15A
Fusível do ABS.....	15 / 20 A
Farol.....	LED
Luzes de presença.....	LED
Luz do pisca dianteiro.....	LED
Luz do pisca traseiro.....	LED
Luz da placa de licenciamento.....	12V 5W
Luz de freio / Lanterna traseira.....	LED
Luz do painel de instrumentos.....	LED
Luzes indicadoras (pisca, neutro, farol alto, temperatura do líquido de arrefecimento, pressão do óleo do motor, carregamento elétrico, falha, controle de tração, ABS, advertência principal, Imobilizador (se equipado)).....	LED

## CAPACIDADES

Tanque de combustível.....	20,0 L
Óleo do motor	
Apenas o óleo.....	3.000 ml
Óleo e filtro.....	3.500 ml
Manutenção geral.....	3.900 ml
Líquido de arrefecimento.....	1.870 ml

# ÍNDICE

---

## A

AJUSTE DA SUSPENSÃO.....	2-117
AJUSTE DE INFORMAÇÕES.....	2-67
AJUSTES DA TELA.....	2-72
ASSENTO.....	2-116

## B

BAGAGEIRO.....	2-132
BATERIA.....	3-12
CATALISADOR.....	6-2
CAVALETE LATERAL / SISTEMA DE IGNIÇÃO INTERLOCK.....	3-64

## C

CAVALETES.....	2-103
CONDIÇÃO DA MOTOCICLETA.....	4-7
CONECTOR DE DIAGNÓSTICO.....	3-87
CONECTOR USB.....	2-130
CONFIGURAÇÃO DO SISTEMA DE ASSISTÊNCIA À PILOTAGEM.....	2-51
CORRENTE DE TRANSMISSÃO.....	3-39

## D

DESCRIÇÃO.....	3-2
DESCRIÇÃO.....	4-2
DIRETRIZES SOBRE O COMBUSTÍVEL.....	1-23

## E

EXIBIÇÃO DE INDICADORES.....	4-6
FERRAMENTAS.....	3-10

## F

FILTRO DE AR.....	3-16
FOCO DO FAROL.....	3-80
FREIOS.....	3-45
FUSÍVEIS.....	3-81

## I

INDICADOR DE ADVERTÊNCIA DA PRESSÃO DO ÓLEO DO MOTOR EXIBIDO DURANTE A PILOTAGEM (LUZ INDICADORA DE ADVERTÊNCIA DA PRESSÃO DO ÓLEO DO MOTOR ACENDE).....	4-4
INFORMAÇÕES E DADOS DO COMPUTADOR DE BORDO DA MOTOCICLETA.....	6-3
INSPEÇÃO ANTES DE PILOTAR.....	3-8
INSPEÇÃO APÓS A LIMPEZA.....	5-12
INTERRUPTOR DE IGNIÇÃO.....	2-86
INTERRUPTORES DO GUIDÃO.....	2-92

## L

LÂMPADAS.....	3-79
LIGANDO O MOTOR.....	2-97
LIMPEZA DA MOTOCICLETA.....	5-7
LÍQUIDO DE ARREFECIMENTO DO MOTOR.....	3-34
LOCALIZAÇÃO DO NÚMERO DE SÉRIE.....	6-5
LUBRIFICAÇÃO.....	3-10

## **M**

MANETE DA EMBREAGEM .....	3-44
MANETE DO FREIO .....	2-114
MARCA LENTA DO MOTOR .....	3-39
MODIFICAÇÕES.....	1-30
MOTOR NÃO DÁ PARTIDA .....	4-2
MUDANÇAS DE MARCHAS.....	2-107

## **N**

NO CASO DE SUPERAQUECIMENTO (LUZ INDICADORA DE ADVERTÊNCIA DE TEMPERATURA DO LÍQUIDO DE ARREFECIMENTO ACENDE) .....	4-3
NOME DOS COMPONENTES E LOCALIZAÇÃO (ÍNDICE ILUSTRADO).....	2-2

## **O**

ÓLEO DO MOTOR.....	3-23
--------------------	------

## **P**

PAINEL DE INSTRUMENTOS .....	2-26
PARA-BRISA .....	2-129
PEDAL DO CÂMBIO .....	3-54
PEDAL DO FREIO TRASEIRO .....	2-115
PNEUS .....	3-56
PRECAUÇÕES NA CONDUÇÃO.....	1-14
PREVENÇÃO À CORROSÃO.....	5-5
PROCEDIMENTO DE ARMAZENAGEM .....	5-2
PROCEDIMENTO PARA RETOMAR O USO .....	5-4

## **R**

REABASTECIMENTO.....	2-104
REGRAS GERAIS DE SEGURANÇA.....	1-2
RODA DIANTEIRA (V-STROM 800).....	3-70
RODA DIANTEIRA (V-STROM 800DE).....	3-65
RODAS RAIADAS (V-STROM 800DE).....	3-63
RODA TRASEIRA.....	3-75

## **S**

SOBRE OS FREIOS .....	1-19
-----------------------	------

## **U**

UTILIZAÇÃO DE ACESSÓRIOS E BAGAGEM .....	1-26
--	------

## **V**

VELA DE IGNIÇÃO .....	3-16
-----------------------	------

**CONTROLE DE REVISÕES – V-STROM 800 DE  
Manutenção Periódica**

A manutenção periódica tem como finalidade manter sempre em condições ideais de funcionamento, propiciando uma utilização segura e livre de problemas. A primeira revisão será gratuita, desde que efetuada nas Concessionárias Autorizadas Suzuki em território nacional, sendo os lubrificantes, materiais de limpeza e peças de desgaste natural por conta do proprietário.

A revisão gratuita de 1.000 Km será efetuada pela distância percorrida apontada no hodômetro com tolerância de  $\pm 100$  km desde que não sejam ultrapassados os prazos de 2 meses da data da venda.

<p><b>0 km REVISÃO</b> OS N° _____ DATA: ____/____/____ Km: _____</p>	<p><b>1.000 km REVISÃO</b> (ou 2 meses, o que ocorrer primeiro) OS N° _____ DATA: ____/____/____ Km: _____</p>	<p><b>6.000 km REVISÃO</b> (ou 12 meses, o que ocorrer primeiro) OS N° _____ DATA: ____/____/____ Km: _____</p>	<p><b>12.000 km REVISÃO</b> OS N° _____ DATA: ____/____/____ Km: _____</p>	<p><b>18.000 km REVISÃO</b> OS N° _____ DATA: ____/____/____ Km: _____</p>
<p><b>24.000 km REVISÃO</b> OS N° _____ DATA: ____/____/____ Km: _____</p>	<p><b>30.000 km REVISÃO</b> OS N° _____ DATA: ____/____/____ Km: _____</p>	<p><b>36.000 km REVISÃO</b> OS N° _____ DATA: ____/____/____ Km: _____</p>	<p><b>42.000 km REVISÃO</b> OS N° _____ DATA: ____/____/____ Km: _____</p>	<p><b>48.000 km REVISÃO</b> OS N° _____ DATA: ____/____/____ Km: _____</p>
<p><b>54.000 km REVISÃO</b> OS N° _____ DATA: ____/____/____ Km: _____</p>	<p><b>60.000 km REVISÃO</b> OS N° _____ DATA: ____/____/____ Km: _____</p>	<p><b>66.000 km REVISÃO</b> OS N° _____ DATA: ____/____/____ Km: _____</p>	<p><b>72.000 km REVISÃO</b> OS N° _____ DATA: ____/____/____ Km: _____</p>	<p><b>78.000 km REVISÃO</b> OS N° _____ DATA: ____/____/____ Km: _____</p>
<p><b>84.000 km REVISÃO</b> OS N° _____ DATA: ____/____/____ Km: _____</p>	<p><b>90.000 km REVISÃO</b> OS N° _____ DATA: ____/____/____ Km: _____</p>	<p><b>96.000 km REVISÃO</b> OS N° _____ DATA: ____/____/____ Km: _____</p>	<p><b>102.000 km REVISÃO</b> OS N° _____ DATA: ____/____/____ Km: _____</p>	

**CONTROLE DA POLUIÇÃO SONORA**

Este veículo atende as exigências das legislações vigentes de controle da poluição sonora para veículos automotores (Resolução nº 02/1993, complementada pela Resolução nº 268/2000 do Conselho Nacional do Meio Ambiente – CONAMA). O limite máximo de ruído para fiscalização de veículos em circulação é:

**89,00 dB(A) / 4.750 rpm**  
Conforme NBR-9714

**CONTROLE DA POLUIÇÃO DO AR**

Este veículo atende as exigências do programa de controle da poluição do ar por motocicleta e veículos similares – Promot Conforme artigo 6º da Resolução CONAMA nº 432/2011, os valores de CO, HC e velocidade angular do motor em marcha lenta com base nos valores comprovados no ensaio de certificação são:

GAS	UNIDADE
CO	0,000 % em volume
HC	0,45 ppm – partes/milhão
Velocidade angular do motor em marcha lenta (rotação em marcha lenta): 1.300 $\pm$ 150 rpm	

Ainda que a velocidade angular do motor em marcha lenta (rotação em marcha lenta) seja observada, os valores aferidos podem sofrer alterações, devido condições adversas, entre elas; utilização incorreta do veículo, combustível de baixa qualidade, manutenção não conforme e a não utilização de peças originais.

Este manual possui informações fundamentais para o correto e melhor desempenho do seu veículo, além de contribuir com a preservação do meio ambiente. Siga rigorosamente as recomendações deste manual.







99011-25L01-01A

**SUZUKI MOTOR CORPORATION**

Part No. 99011-25L01-01A Abril, 2024 PT (S) (C)

Copyright © SUZUKI MOTOR CORPORATION 2023 All Rights Reserved

M4